

Einige unserer Neuheiten der Produktgruppe Betriebseinrichtung:

90... Organisation, Kästen, Behälter



90355

Practibox-Wagen



90621...

Kompaktkippbehälter

91... Schubladenschränke, Werkbänke,...



916400

Einzelarbeitsplatz EYLWORK



91930

Schweißrauchfilter

92... Schränke, CNC-Lagerung,...



92171...

Flügeltürenschränk mit Fenster



92832

Elektro-Fächerschränk

93... Steckregale, Weitspannregale,...



936660

Blechlagerbox



939950

3-Felder-Komplettregal

94... Stühle, Bodenbeläge, ...



940300

Arbeitsstuhl Neon



942240

Bodenfliese Yoga Industrie

95... Transportgeräte, Karren, Wagen,...



95550

Industrie-Roller Rolf



959003...

Leicht-Rollenbahn

96... Handhebetchnik, Hydraulikheber,...



96414

Elektroseilwinde



967170

Scherenhubtisch

97... Leitern, Gerüste



97730

Arbeitsplattform, klappbar



97735

Montageplattform, klappbar

98... Gefahrstofflagerung, Abfalltechnik,...



984031...

IBC Grundregal



98915...

Halbrund-Ascher mit Dach

bimos

ampere
Deutschland

ENERPAC

fetra
Transportgeräte

Eyltool

META
Das Lagersystem

KEMPER

LACONT
Umwelttechnik

ZARGES

WAKÜ
Genial Original

siegmund

fami
Storage Systems



90... Organisation, Kästen, Behälter

Seite
1402 - 1417



91... Schubladenschränke, Werkbänke, Arbeitsplatzsysteme, Schweißische

Seite
1418 - 1452



92... Schränke, Garderobenschränke, CNC-Lagerung

Seite
1453 - 1472



93... Steckregale, Weitspannregale, Palettenregale, Kragarmregale, Blechregale

Seite
1473 - 1498



94... Ausstattungen, Stühle, Bodenbeläge, Trennwände, Schweißervorhänge

Seite
1498 - 1514



95... Transportgeräte, Karren, Wagen, Räder, Rollen

Seite
1515 - 1537

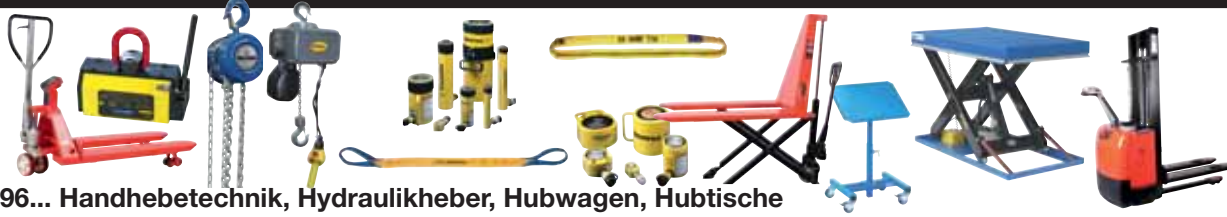

96... Handhebetchnik, Hydraulikheber, Hubwagen, Hubtische

Seite
1537 - 1553



97... Leitern, Gerüste

Seite
1554 - 1564



98... Gefahrstofflagerung, Außenbereich, Abfalltechnik

Seite
1565 - 1584

Lochplatten und Werkzeughalter

90006 Rollwagen mit 4 Lochplatten 517,00



Eigenschaften: durch modularen Aufbau in der Höhe veränderbar, beidseitig nutzbar, Kunststoffbeschichtung, ergonomischer Handgriff
Breite: 1080 mm
Höhe: 1260 mm
Tiefe: 730 mm
Farbe: RAL 7035 lichtgrau
Lieferumfang: Rollwagen mit 4 Lochplatten sowie 2 Lenk- und 2 Bockrollen, Lenkrollen gebremst



Lieferung ohne Halter und Werkzeug

90007... Lochplatte, RAL 7035 lichtgrau

Eigenschaften: Lochquadrat 10 mm x 10 mm, Lochabstand 38 mm, pulverbeschichtet,
Höhe: 456 mm
Farbe: RAL 7035 lichtgrau



weitere Farben

90008... Lochplatte, RAL 5012 lichtblau

Eigenschaften: Lochquadrat 10 mm x 10 mm, Lochabstand 38 mm, pulverbeschichtet,
Höhe: 456 mm
Farbe: RAL 5012 lichtblau

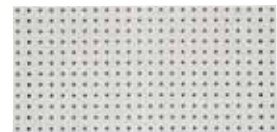

90007

Variante	Länge mm	Anzahl der benötigten Halterungen (Art.-Nr. 90009...) Stück	90007... lichtgrau	90008... lichtblau
500	495	2	35,00	35,00
1000	990	2	51,70	51,70
1200	1180	2	56,30	56,30
1500	1485	3	60,80	60,80
2000	1980	4	77,60	77,60



90008

90009... Lochplattenhalterung für Werkbänke

Eigenschaften: zur Befestigung der Lochplatten an Werkbänken, pulverbeschichtet
Einsatz: für Lochplatten (Art.-Nr. 90007... und Art.-Nr. 90008...), Anzahl der benötigten Halterungen für folgende Lochplattengrößen: 2 Stück für Länge 495-1180 mm, 3 Stück für Länge 1485 mm und 4 Stück für Länge 1980 mm
Farbe: RAL 7035 lichtgrau



90009

Variante	Ausführung	90009...
1	für eine Lochplatte	23,00
2	für 2 Lochplatten übereinander	25,00

90009S Befestigungsschrauben-Satz für Lochplattenhalterung 2,40

90011 Werkzeughaltersortiment, 18-teilig 69,80

- Inhalt:**
- 1 Werkzeughalter 50 mm (Art.-Nr. 9001750)
 - 1 Werkzeughalter 35 mm (Art.-Nr. 9001835)
 - 2 Werkzeughalter 75 mm (Art.-Nr. 9001875)
 - 1 Werkzeughalter 125 mm (Art.-Nr. 90018125)
 - 1 Werkzeughalter 50 mm (Art.-Nr. 9001950)
 - 3 Werkzeughalter 35 mm (Art.-Nr. 9002035)
 - 1 Werkzeughalter 50 mm (Art.-Nr. 9002050)
 - 1 Werkzeughalter 50 mm (Art.-Nr. 9002150)
 - 1 Zangenhalter 35 mm (Art.-Nr. 9002635)
 - 1 Maschinenhalter (Art.-Nr. 9002940)
 - 1 Schraubenschlüsselhalter (Art.-Nr. 90040)
 - 1 Schraubendreherhalter (Art.-Nr. 900426)
 - 1 Bohrerhalter (Art.-Nr. 9004614)
 - 2 Sägenhalter (Art.-Nr. 90050)



90011

90012 Werkzeughaltersortiment, 28-teilig 85,20

- Inhalt:**
- 4 Werkzeughalter 50 mm (Art.-Nr. 9001750)
 - 3 Werkzeughalter 35 mm (Art.-Nr. 9001835)
 - 6 Werkzeughalter 35 mm (Art.-Nr. 9002035)
 - 4 Werkzeughalter 75 mm (Art.-Nr. 9001875)
 - 3 Werkzeughalter 150 mm (Art.-Nr. 90017150)
 - 2 Zangenhalter 35 mm (Art.-Nr. 9002635)
 - 1 Maschinenhalter (Art.-Nr. 9002940)
 - 1 Schraubenschlüsselhalter (Art.-Nr. 90040)
 - 1 Schraubendreherhalter (Art.-Nr. 900426)
 - 1 Bohrerhalter (Art.-Nr. 9004614)
 - 2 Sägenhalter (Art.-Nr. 90050)



90012

90013 Werkzeughaltersortiment, 40-teilig 116,00

Inhalt:

- 3 Werkzeughalter 50 mm (Art.-Nr. 9001750)
- 2 Werkzeughalter 100 mm (Art.-Nr. 90017100)
- 2 Werkzeughalter 150 mm (Art.-Nr. 90017150)
- 3 Werkzeughalter 35 mm (Art.-Nr. 9001835)
- 4 Werkzeughalter 75 mm (Art.-Nr. 9001875)
- 4 Werkzeughalter 125 mm (Art.-Nr. 90018125)
- 2 Werkzeughalter 50 mm (Art.-Nr. 9001950)
- 6 Werkzeughalter 35 mm (Art.-Nr. 9002035)
- 2 Werkzeughalter 50 mm (Art.-Nr. 9002050)
- 2 Werkzeughalter 50 mm (Art.-Nr. 9002150)
- 3 Zangenhalter (Art.-Nr. 9002635)
- 1 Maschinenhalter (Art.-Nr. 9002940)
- 1 Schraubenschlüsselhalter (Art.-Nr. 90040)
- 1 Schraubendreherhalter (Art.-Nr. 900426)
- 1 Bohrerhalter (Art.-Nr. 9004614)
- 2 Sägenhalter (Art.-Nr. 90050)
- 1 Rohrhalter (Art.-Nr. 9005260)



90013

90014 Werkzeughaltersortiment, 50-teilig 149,00

Inhalt:

- 3 Werkzeughalter 50 mm (Art.-Nr. 9001750)
- 2 Werkzeughalter 100 mm (Art.-Nr. 90017100)
- 2 Werkzeughalter 150 mm (Art.-Nr. 90017150)
- 3 Werkzeughalter 35 mm (Art.-Nr. 9001835)
- 4 Werkzeughalter 75 mm (Art.-Nr. 9001875)
- 4 Werkzeughalter 125 mm (Art.-Nr. 90018125)
- 2 Werkzeughalter 50 mm (Art.-Nr. 9001950)
- 6 Werkzeughalter 35 mm (Art.-Nr. 9002035)
- 2 Werkzeughalter 50 mm (Art.-Nr. 9002050)
- 2 Werkzeughalter 50 mm (Art.-Nr. 9002150)
- 3 Zangenhalter (Art.-Nr. 9002635)
- 2 Maschinenhalter (Art.-Nr. 9002940)
- 1 Schraubenschlüsselhalter (Art.-Nr. 90040)
- 1 Schraubendreherhalter (Art.-Nr. 900426)
- 1 Bohrerhalter (Art.-Nr. 9004614)
- 2 Sägenhalter (Art.-Nr. 90050)
- 1 Rohrhalter (Art.-Nr. 9005260)
- 3 Werkzeugklemmen 10 mm (Art.-Nr. 9002310)
- 2 Werkzeugklemmen 16 mm (Art.-Nr. 9002316)
- 2 Werkzeugklemmen 10 mm (Art.-Nr. 9002410)
- 2 Werkzeugklemmen 25 mm (Art.-Nr. 9002525)

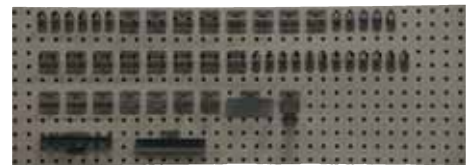

90014

90015... Werkzeughalter, einfach mit geradem Hakenende

90017... Werkzeughalter, einfach mit schrägem Hakenende

90018... Werkzeughalter, einfach mit senkrechtem Hakenende

90019... Werkzeughalter, doppelt mit schrägem Hakenende

90020... Werkzeughalter, doppelt mit senkrechtem Hakenende

90021... Werkzeughalter, doppelt mit geradem Hakenende

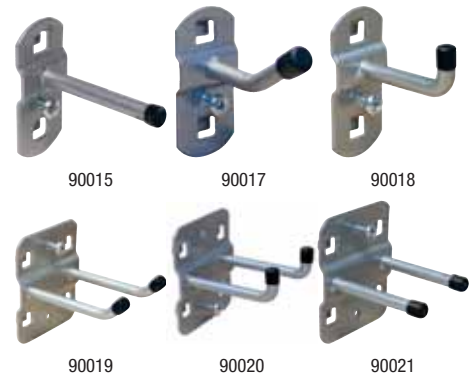

Länge mm	90015... einfach gerade	90017... einfach schräg	90018... einfach senkrecht	90019... doppelt schräg	90020... doppelt senkrecht	90021... doppelt gerade
25	1,45	1,52	-	-	-	-
35	-	-	1,59	3,00	2,96	-
50	1,49	1,56	-	3,19	3,19	2,82
75	-	-	1,66	3,35	3,35	-
100	1,59	1,66	-	-	-	3,00
125	-	-	2,03	-	-	-
150	1,66	2,10	-	3,61	3,61	3,28
200	-	2,28	2,28	4,17	4,10	-

90023... Werkzeugklemme, einfach

90024... Werkzeugklemme, doppelt

Durchmesser mm	90023... einfach	90024... doppelt	Durchmesser mm	90023... einfach	90024... doppelt
6	2,31	3,33	16	2,61	3,89
10	2,40	3,49	19	2,66	4,49
13	2,49	3,70			

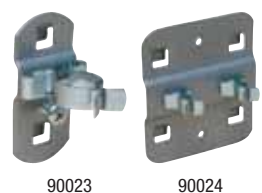

90025... Werkzeugklemme, groß

Durchmesser mm	90025... groß	Durchmesser mm	90025... groß
25	4,03	32	5,25
28	4,59		



90025

90026... Zangenhalter

Länge mm	90026...
35	3,33
55	3,49
75	3,75



90026

90028 Rundhalter

4,07

Länge: 65 mm
Breite: 25 mm



90028

90029... Maschinenhalter

Durchmesser mm	90029...
40	5,80
60	7,00
80	8,00



90029



900303

90030... Werkzeughalter

Haken Stück	Länge mm	90030...
3	150	4,80
6	140	10,50



900306



90034

90034 Hammerhalter

12,25

Länge: 150 mm
Breite: 55 mm

90036... Kleinteileablage

Variante	Länge mm	Breite mm	Ausführung	90036...
1	150	55	unterteilt	13,80
2	150	55	offen	11,70



900361



900362

90040 Schraubenschlüsselhalter für 8 Schlüssel

11,15

90042... Schraubendreherhalter

Variante	Ausführung	90042...
6	für 6 Schraubendreher	8,65
12	für 12 Schraubendreher	11,80



90040



90042

90046... Bohrerhalter

Variante	Ausführung	90046...
14	für 14 Bohrer 0,5 mm - 13 mm	8,90
28	für 28 Bohrer je 2x 0,5 mm - 13 mm	13,70



90046



90050

90050 Sägenhalter

5,35

Einsatz: paarweise benutzen
Lieferumfang: 1 Stück

90052... Rohrhalter

Einsatz: paarweise benutzen
Lieferumfang: 1 Stück

für Rohrdurchmesser mm	Breite mm	90052...
60	35	5,05
100	35	6,70



9005260

90054... Ablageboden mit Rand

Breite mm	Tiefe mm	90054...
350	125	11,00
450	150	17,20



90056



90054

90056 Lagersichtboxhalter

4,00

Einsatz: für 1 Lagersichtbox Gr. 1 oder Gr. 2



Lagersichtboxen finden Sie unter Art.-Nr. 90440... bis 90448...

90064 Lagersichtboxenschiene 12,80

Einsatz:

für 5 Lagersichtboxen (Art.-Nr. 90440... bis 90448...) Gr. 1, 2, 2L oder
für 4 Lagersichtboxen (Art.-Nr. 90440... bis 90448...) Gr. 3



90064

90066... Schraubenschlüsselhalter

Einsatz: für 10 Schlüssel

Höhe mm	Breite mm	90066...
220	75-145	13,40
255	125-225	14,50



90066

90070... Runddosenhalter

Variante	Ausführung	Breite mm	90070...
1	für eine Runddose Ø 70 mm	100	10,60
3	für 3 Runddosen Ø 70 mm	300	17,85



900701



900703

90072 Schlauchhalter 23,40

Breite: 230 mm

Tiefe: 70 mm

90073... Werkzeugaufnahme zum Selbstbohren

Eigenschaften: mit Kunststoffeinsatz

Länge mm	Breite mm	90073...
120	45	16,75
390	45	23,90



90072



90073

90075 Werkzeugaufnahme zum Selbstbohren 22,00

Eigenschaften: mit Holzplatte

Breite: 120 mm

Höhe: 55 mm

Tiefe: 155 mm



90075

90076 Halter für 6-Kant-Winkelschraubendreher 11,00

Eigenschaften: Ø 3,2 mm bis 11 mm

Breite: 160 mm

Höhe: 70 mm



90076

90077 Stecknusshalter 15,80

Eigenschaften: für 9 Steckschlüsselzeinsätze, Lochdurchmesser 30 mm

Breite: 390 mm

Höhe: 30 mm



90077

90078... Kabelhalter

Länge mm	Breite mm	Höhe mm	90078...
150	37	50	5,50
200	37	50	5,80



90078

90080... SB-Verpackungshalter

Länge mm	Breite mm	90080...
125	30	3,12
150	30	3,35



90080

90082 Ablageboden 19,10

Breite: 435 mm

Tiefe: 250 mm



90082

90083 Papierrollenhalter 42,95

Breite: 355 mm

Höhe: 120 mm

Tiefe: 100 mm



90083

90084 Prospekthalter 12,90

Breite: 220 mm

Höhe: 310 mm



90084

90085 Zeichnungshalter 13,40

Breite: 220 mm

Höhe: 310 mm



90085

90086... Magnetsatz

Durchmesser: 25 mm

Farbe	Bestellmenge/VPE	90086...
ROT	1 Pack / 10 Stück	12,90
GRÜN	1 Pack / 10 Stück	12,90
BLAU	1 Pack / 10 Stück	12,90



90086

90087 Magnethalter

15,80

Durchmesser: 40 mm

90088 Bohrerhalter für MK2

20,50

Eigenschaften: mit 16 Aufnahmen

Breite: 395 mm

Höhe: 85 mm



90087



90088

90089 Bit-Halter

11,00

Eigenschaften: mit 7 Aufnahmen

Breite: 150 mm

Tiefe: 35 mm



90089

90090... Ablageschale

Länge mm	Breite mm	Höhe mm	90090...
220	80	60	6,55
480	80	100	12,90



90090

90140... Schlauchhalter Aluminium

Variante	Breite mm	Höhe mm	Tiefe mm	90140...
1	190	150	70	23,70
2	265	200	105	35,50
3	350	250	145	53,20
4	415	300	190	75,70

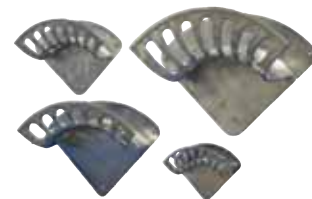

90140

VARIO Magazine

VARIO Kunststoffmagazine



Eigenschaften:

- garantieren Ordnung auf kleinstem Raum,
- leicht zu drehendes Gestell, kugelgelagerter
- Drehteller mit stabilen justierbaren Füßen

Länge: 445 mm

Breite: 445 mm

90312 VarioPlus Drehmagazin 220

619,00

Höhe: 1450 mm

Lieferumfang:

220 Schubladen:

- 72 Schubladen Typ A, Länge 130 mm, Breite 68 mm, Höhe 36 mm
- 36 Schubladen Typ B, Länge 130 mm, Breite 138 mm, Höhe 36 mm
- 18 Schubladen Typ C, Länge 128 mm, Breite 274 mm, Höhe 40 mm
- 4 Schubladen Typ C2, Länge 128 mm, Breite 274 mm, Höhe 84 mm
- 90 Schubladen Typ E, Länge 130 mm, Breite 54 mm, Höhe 36 mm

90314 VarioPlus Drehmagazin 404

871,00

Höhe: 1860 mm

Lieferumfang:

404 Schubladen:

- 132 Schubladen Typ A, Länge 130 mm, Breite 68mm, Höhe 36 mm
- 66 Schubladen Typ B, Länge 130 mm, Breite 138 mm, Höhe 36 mm
- 33 Schubladen Typ C, Länge 130 mm, Breite 274 mm, Höhe 40 mm
- 8 Schubladen Typ C2, Länge 130 mm, Breite 274 mm, Höhe 84 mm
- 165 Schubladen Typ E, Länge 130 mm, Breite 54 mm, Höhe 36 mm



90312



90314



VARIO Metallmagazine

Eigenschaften: schwere Industriequalität zur Unterbringung von kleinen und größeren Teilen, Stahlblech silbergrau, pulverbeschichtet, mit Aufhängepunkten für Wandbefestigung oder Stapelung durch Sicken, Schubladen aus transparentem Polypropylen

Länge: 300 mm

Breite: 140 mm

90332 VarioPlus Metallmagazin 35

35,35

Höhe: 430 mm

Lieferumfang:

35 Schubladen:

- 30 Schubladen Typ Extra E, Länge 130 mm, Breite 54 mm, Höhe 36 mm
- 4 Schubladen Typ Extra B, Länge 130 mm, Breite 138 mm, Höhe 36 mm
- 1 Schublade Typ Extra C, Länge 130 mm, Breite 274 mm, Höhe 40 mm inklusive 13 Trennstegen



90332
Lieferung ohne Inhalt



90334
Lieferung ohne Inhalt

90334 VarioPlus Metallmagazin 36

42,15

Höhe: 565 mm

Lieferumfang:

36 Schubladen:

- 30 Schubladen Typ Extra E, Länge 130 mm, Breite 54 mm, Höhe 36 mm
- 4 Schubladen Typ Extra B, Länge 130 mm, Breite 138 mm, Höhe 36 mm
- 2 Schubladen Typ Extra 2C, Länge 130 mm, Breite 274 mm, Höhe 84 mm inklusive 16 Trennstegen



90336
Lieferung ohne Inhalt

90336 VarioPlus Metallmagazin 60

48,00

Höhe: 565 mm

Lieferumfang:

- 60 Schubladen Typ E, Länge 130 mm, Breite 54 mm, Höhe 36 mm, inklusive 30 Trennstegen

Aufbewahrungssystem Practibox



90350... Practibox-Modul

Eigenschaften: Klappbox zur Lagerung von Kleinteilen, Behälter aus Klarsicht-Polystyrol sorgt für eine schnelle Übersicht, ABS-Modulgehäuse immer mit der gleichen Außenbreite zur optimalen Gestaltung

Einsatz: in Wandregalen (Art.-Nr. 90351...), auf Wagen (wie Art.-Nr. 903551) oder direkt an der Wand

Material: Kunststoff



903501



903502



903503



903504



903505



903506

Größe	B x T x H mm	Anzahl der Boxen Stück	Füllmaße H x B x T mm	Bestellmenge/VPE	90350... Stück
1	600 x 69 x 77	9	49 x 44 x 59	2 Stück / 2 Stück	13,40
2	600 x 98 x 112	6	72 x 66 x 87	2 Stück / 2 Stück	17,70
3	600 x 141 x 164	5	110 x 100 x 113	1 Stück / 1 Stück	28,15
4	600 x 174 x 206	4	135 x 130 x 142	1 Stück / 1 Stück	37,15
5	600 x 209 x 240	3	164 x 146 x 190	1 Stück / 1 Stück	43,10
6	600 x 311 x 353	2	246 x 219 x 285	1 Stück / 1 Stück	82,90

90351... Practibox-Wandregal

Einsatz: für Practibox-Module (Art.-Nr. 90350...)

Farbe: RAL 7000 fehgrau

Material: Stahlblech



Höhe mm	Breite mm	Tiefe mm	Ausführung	90351...
300	600	28	Vollwand	14,95
500	600	28	Vollwand	20,15
650	600	28	Vollwand	24,00
1000	600	41	Rahmen	30,95
1500	600	41	Rahmen	35,95
1750	600	41	Rahmen	40,65
1950	600	41	Rahmen	43,15



90352 Practibox-Sockel 38,20



Einsatz: für Wandregale (Art.-Nr. 90351...), mit diesem Sockel kann das Regal freistehend eingesetzt werden
B x T x H: 600 mm x 300 mm x 100 mm
Farbe: RAL 7000 fehgrau
Material: Stahlblech

90353... Practibox-Komplettregal



Einsatz: bestehend aus Wandregal (Art.-Nr. 90351..) und Practibox-Modulen (Art.-Nr. 90350...)
Farbe: RAL 7000 fehgrau

Größe	B x T x H mm	Ausstattung	90353...
1	600 x 107 x 500	2 x 903501, 3 x 903502	99,90
2	600 x 224 x 1000	2 x 903502, 2 x 903503, 1 x 903504, 1 x 903505	203,00
3	600 x 224 x 1750	1 x 903501, 6 x 903502, 2 x 903503, 2 x 903504, 1 x 903505	334,00



90353

90355 Practibox-Wagen 535,00



B x T x H: 725 mm x 613 mm x 1430 mm
Ausstattung: komplett mit Practibox-Modulen: 4 x 9 Behälter, 6 x 6 Behälter, 4 x 5 Behälter, 2 x 4 Behälter, 2 x 3 Behälter, Vollgummibereifung, 2 Bockrollen, 2 Lenkrollen mit Stopp, Anlieferung zerlegt
Farbe: RAL 7000 fehgrau
Material: Stahlblech
Nutzhöhe: 1200 mm



90355



90356

90356 Practibox-Tragekoffer 59,00



Eigenschaften: mit praktischen Klappboxen, Werkzeugwanne, seitlichen Aufnahmen, Tragegriff, Ausziehperre verhindert das Öffnen während des Transportes, stapelbar, hohe mechanische Festigkeit
B x T x H: 350 mm x 200 mm x 465 mm
Ausstattung: 18 Klappboxen (B 87 mm x T 66 mm x H 100 mm)
Farbe: blau
Material: Kunststoff

EYLDEPOTS, Kästen und Behälter

EYLDEPOTS, fertig bestückt

Abholpreis

Sperriges Gut! Es können zusätzliche Versandkosten anfallen.

90400 Ständerregal EYLDEPOT, hoch, einseitig 675,00

Breite: 1130 mm
Höhe: 1900 mm
Tiefe: 420 mm
Lieferumfang:
• 1 Ständerregal (Art.-Nr. 90415)
• 13 Halteschienen (Art.-Nr. 90420)
• 30 Lagersichtboxen Größe 1, blau (Art.-Nr. 904401)
• 30 Lagersichtboxen Größe 2, gelb (Art.-Nr. 904442)
• 20 Lagersichtboxen Größe 2L, grün (Art.-Nr. 904462L)
• 28 Lagersichtboxen Größe 3, rot (Art.-Nr. 904423)
• 5 Lagersichtboxen Größe 4, blau (Art.-Nr. 904404)
Leergewicht: 55 kg

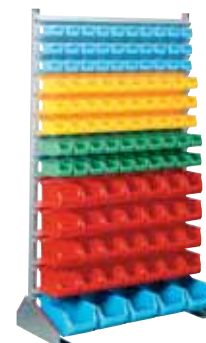

90400

90402 Fahrregal EYLDEPOT, hoch, zweiseitig 1326,00

Breite: 1200 mm
Höhe: 1900 mm
Tiefe: 420 mm
Lieferumfang:
• 1 Fahrregal hoch (Art.-Nr. 90413)
• 26 Halteschienen (Art.-Nr. 90420)
• 60 Lagersichtboxen Größe 1, blau (Art.-Nr. 904401)
• 60 Lagersichtboxen Größe 2, gelb (Art.-Nr. 904442)
• 40 Lagersichtboxen Größe 2L, grün (Art.-Nr. 904462L)
• 56 Lagersichtboxen Größe 3, rot (Art.-Nr. 904423)
• 10 Lagersichtboxen Größe 4, blau (Art.-Nr. 904404)
Leergewicht: 107,5 kg



90402

90404 Fahrregal EYLDEPOT, niedrig, zweiseitig 905,00

Breite: 1200 mm
Höhe: 1160 mm
Tiefe: 720 mm
Lieferumfang:
• 1 Fahrregal, niedrig (Art.-Nr. 90412)
• 14 Halteschienen (Art.-Nr. 90420)
• 40 Lagersichtboxen Größe 1, blau (Art.-Nr. 904401)
• 40 Lagersichtboxen Größe 2, gelb (Art.-Nr. 904442)
• 20 Lagersichtboxen Größe 2L, grün (Art.-Nr. 904462L)
• 28 Lagersichtboxen Größe 3, rot (Art.-Nr. 904423)
Leergewicht: 66,5 kg



90404

90406 Wandregal EYLDEPOT, niedrig, einseitig 316,00

Breite: 1130 mm
Höhe: 1050 mm
Tiefe: 365 mm

Lieferumfang:

- 1 Wandregal, hoch (Art.-Nr. 90418)
- 6 Halteschienen (Art.-Nr. 90420)
- 20 Lagersichtboxen Größe 2, gelb (Art.-Nr. 904442)
- 10 Lagersichtboxen Größe 2L, grün (Art.-Nr. 904462L)
- 14 Lagersichtboxen Größe 3, rot (Art.-Nr. 904423)
- 5 Lagersichtboxen Größe 4, blau (Art.-Nr. 904404)

Leergewicht: 23 kg



90406

EYLDEPOT-VARIO Regal-Systeme

90410 Eyldepot FN1 500,00

Ausführung: Fahrregal 1-seitig bestückbar
Gestellhöhe: niedrig
max. Höhe der Bestückung: 910 mm
Breite: 1200 mm
Höhe: 1160 mm
Tiefe: 500 mm
Leergewicht: 27,5 kg



90410

90411 Eyldepot FH1 528,00

Ausführung: Fahrregal 1-seitig bestückbar
Gestellhöhe: hoch
max. Höhe der Bestückung: 1790 mm
Breite: 1200 mm
Höhe: 2040 mm
Tiefe: 500 mm
Leergewicht: 32 kg



90411

90412 Eyldepot FN2 536,00

Ausführung: Fahrregal 2-seitig bestückbar
Gestellhöhe: niedrig
max. Höhe der Bestückung: 910 mm
Breite: 1200 mm
Höhe: 1160 mm
Tiefe: 715 mm
Leergewicht: 31,5 kg



90412

Sperriges Gut! Es können zusätzliche Versandkosten anfallen.

90413 Eyldepot FH2 564,00

Ausführung: Fahrregal 2-seitig bestückbar
Gestellhöhe: hoch
max. Höhe der Bestückung: 1790 mm
Breite: 1200 mm
Höhe: 2040 mm
Tiefe: 715 mm
Leergewicht: 37,5 kg



90413

Sperriges Gut! Es können zusätzliche Versandkosten anfallen.

90414 Eyldepot SN1 264,00

Ausführung: Ständerregal 1-seitig bestückbar
Gestellhöhe: niedrig
max. Höhe der Bestückung: 910 mm
Breite: 1130 mm
Höhe: 1020 mm
Tiefe: 500 mm
Leergewicht: 15 kg



90414

90415 Eyldepot SH1 291,00

Ausführung: Ständerregal 1-seitig bestückbar
Gestellhöhe: hoch
max. Höhe der Bestückung: 1790 mm
Breite: 1130 mm
Höhe: 1900 mm
Tiefe: 500 mm
Leergewicht: 20,5 kg

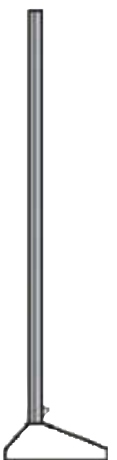

90415

90416 Eyldepot SN2 299,00

Ausführung: Ständerregal 2-seitig bestückbar
Gestellhöhe: niedrig
max. Höhe der Bestückung: 910 mm
Breite: 1130 mm
Höhe: 1020 mm
Tiefe: 700 mm
Leergewicht: 19 kg

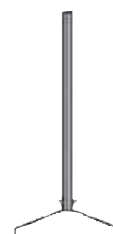

90416

90417 Eyldepot SH2

326,00



Ausführung: Ständerregal 2-seitig bestückbar
Gestellhöhe: hoch
max. Höhe der Bestückung: 1790 mm
Breite: 1130 mm
Höhe: 1900 mm
Tiefe: 700 mm
Leergewicht: 24,5 kg

90418 Eyldepot WN1

131,00

Ausführung: Wandregal 1-seitig bestückbar
Gestellhöhe: niedrig
max. Höhe der Bestückung: 910 mm
Breite: 1130 mm
Höhe: 1010 mm
Tiefe: 50 mm
Leergewicht: 5 kg

90419 Eyldepot WH1

144,00

Ausführung: Wandregal 1-seitig bestückbar
Gestellhöhe: hoch
max. Höhe der Bestückung: 1790 mm
Breite: 1130 mm
Höhe: 1890 mm
Tiefe: 50 mm
Leergewicht: 9 kg

90420 Aufhängeschiene für Eyldepot

24,60

Breite: 1125 mm
Höhe: 70 mm
Tiefe: 25 mm

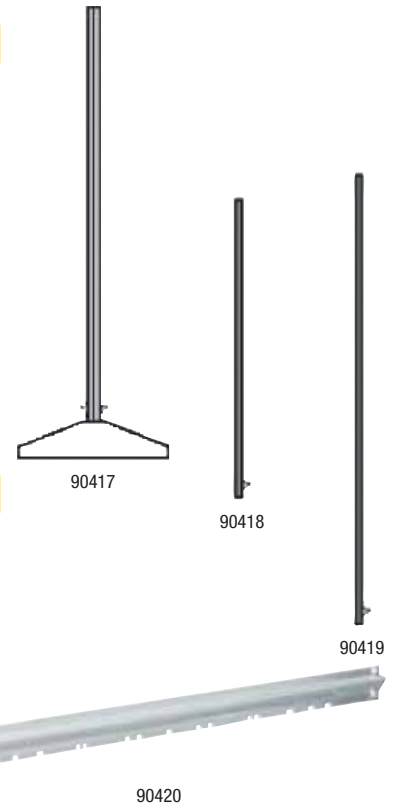

Berechnung für Bestückung der EYLDEPOT-VARIO Regal-Systeme

Bestückung des Gestells mit Sichtboxen festlegen:

- Boxengröße und -farbe, Reihe für Reihe festlegen, bis Gesamthöhe (H) der Gestellvariante erreicht ist
- von unten nach oben vorgehen, z.B. die größten Boxen unten, die kleinsten nach oben
- Platzverbrauch je Boxenreihe in der Höhe (D) und Anzahl der Boxen je Reihe (A) siehe Tabelle unten



Anzahl Sichtboxen und Halteschienen ermitteln:

- Vorgehensweise siehe Beispielrechnung
- Anzahl Schienen = Anzahl Boxenreihen
- je Boxenreihe nur eine Farbe möglich

Musterberechnung:

Max. Bestückungshöhe (H) ¹⁾				910 mm	Schienen
unten	Reihe 6	10x	Box Gr. 2 gelb	120 mm	1x
	Reihe 5	10x	Box Gr. 2 gelb	120 mm	1x
	Reihe 4	10x	Box Gr. 2L grün	120 mm	1x
	Reihe 3	7x	Box Gr. 3 rot	170 mm	1x
	Reihe 2	7x	Box Gr. 3 rot	170 mm	1x
	Reihe 1	5x	Box Gr. 4 blau	195 mm	1x
Summe Höhe/Anzahl Schienen				895 mm	6x
Rest Höhe				15 mm	



1) Werte für maximale Bestückungshöhe siehe 90410 - 90419

EYL-Lagersichtboxen Polypropylen

Eigenschaften: In schwerer Industriequalität, sind aus Polypropylen in einem modernen Industriedesign gefertigt. Dieses Material zeichnet sich durch Beständigkeit gegen Öle, Fette und Laugen aus. Es ist licht- und lebensmittelbeständig. Das umfangreiche Einteilungszubehör und die verschiedenen Trägersysteme komplettieren den vielseitigen Einsatz. Temperaturbeständigkeit von -5°C bis +35°C.

Mindermengenzuschlag: bei Abnahmemengen unter einer VPE fällt ein Mindermengenzuschlag an



90440... Lagersichtbox, blau

Farbe: blau

90442... Lagersichtbox, rot

Farbe: rot

90444... Lagersichtbox, gelb

Farbe: gelb

90446... Lagersichtbox, grün

Farbe: grün

90448... Lagersichtbox, grau

Farbe: grau



Größe	Länge mm	Breite mm	Höhe mm	Tragfähigkeit kg	Bestellmenge/VPE	90440... blau Stück	90442... rot Stück	90444... gelb Stück	90446... grün Stück	90448... grau Stück
1	100	102	60	2	1 Stück / 30 Stück	1,16	1,16	1,16	1,16	1,16
2	160	102	75	3	1 Stück / 24 Stück	1,87	1,87	1,87	1,87	1,87
2L	215	102	75	3	1 Stück / 20 Stück	2,48	2,48	2,48	2,48	2,48
3	235	150	125	10	1 Stück / 24 Stück	3,94	3,94	3,94	3,94	3,94
4	355	205	150	25	1 Stück / 12 Stück	8,25	8,25	8,25	8,25	8,25
5	500	310	200	35	1 Stück / 6 Stück	17,45	17,45	17,45	17,45	17,45

90450... Trennstege, grau

Einsatz: für die Unterteilung der Lagersichtboxen

Größe mm	Unterteilung	Bestellmenge/VPE	90450... VPE	Größe mm	Unterteilung	Bestellmenge/VPE	90450... VPE
2-2L	quer	1 Pack / 12 Stück	4,94	4	längs	1 Stück / 1 Stück	2,11
3	quer	1 Pack / 6 Stück	4,55	5	längs	1 Stück / 1 Stück	3,32



90450 quer



90450 längs

90451... Beschriftungsetiketten

Eigenschaften: mit Folienscheibe

Einsatz: für die Beschriftung der Lagersichtboxen

Größe	Bestellmenge/VPE	90451... VPE	Größe	Bestellmenge/VPE	90451... VPE
1-2L	1 Pack / 20 Stück	6,00	4	1 Pack / 20 Stück	10,15
3	1 Pack / 20 Stück	8,55	5	1 Pack / 20 Stück	12,95



90451



90452

90452... Trageschiene

Einsatz: für die bessere Handhabung bei schwereren Lasten

Werkstoff: Metall

Größe	Bestellmenge/VPE	90452... Stück
4	1 Stück / 12 Stück	3,23
5	1 Stück / 12 Stück	6,50

90453 Wandschiene aus Metall

3,47

Einsatz: verzinkte Stahlschiene für Wandbefestigung der Lagersichtboxen in den Größen 1, 2, 2L und 3
Länge: 590 mm

90454 Endloswand aus Kunststoff

17,50

Einsatz: für die Wandbefestigung von Lagersichtboxen in den Größen 1, 2, 2L und 3
Länge: 452 mm
Höhe: 540 mm
Werkstoff: Polypropylen
Farbe: grau



90453

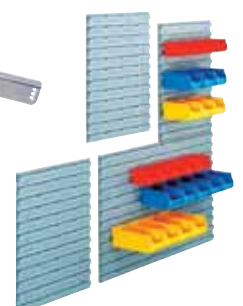

90454

EYL-Lagersichtboxen Stahl



Eigenschaften: robust und tragstark, korrosionsgeschützt, hohe Stapelbelastung durch dreiseitigen Stapelrand, große Sicht- und Entnahmeöffnung, etikettierbar

90461... Stahlblech-Lagersichtbox, feuerverzinkt

Ausführung: feuerverzinkt

90462... Stahlblech-Lagersichtbox, lackiert

Ausführung: lackiert

Farbe:

- RAL 7031 blau-grau
- weitere Standardfarben ohne Mehrpreis:
- RAL 3000 feuerrot
- RAL 5015 himmelblau
- RAL 6011 resedagrün



Größe	Länge mm	Breite mm	Höhe mm	Tragestab	Tragfähigkeit kg	90461... feuerverzinkt	90462... lackiert in RAL 7031
1	630	450	300	ja	180	73,60	59,40
2	450	450	300	ja	150	64,40	51,80
3	450	300	300	ja	150	49,90	41,95
4	450	300	200	ja	120	33,90	27,65
5	450	300	145	nein	80	32,75	28,90
6	300	200	200	ja	60	25,40	20,45
7	300	200	145	nein	60	24,95	19,80
8	200	140	130	nein	8	16,25	12,95
9	140	95	75	nein	2,5	13,15	9,65

Regalboxen und Zubehör



90472... Regalbox blau

Eigenschaften: mit praktischer Griffmulde, geeignet zur Lagerhaltung von Kleinteilen, gut unterteilbar durch zusätzliche Trennwände, Kennzeichnung mit Etiketten

Werkstoff: Polystyrol

Farbe: blau



90475... Trennwand für Regalbox blau

Eigenschaften: zur Unterteilung der Regalboxen, mit Etiketten

Farbe: blau

90476... Etiketten für Stirnseite

90477... Schutzfolie für Stirnseite

90478... Etiketten für Trennwand

90479... Schutzfolie für Trennwand

Größe	max. Anzahl der Fächer Stück	für 1000 mm Regalboden Stück	Länge mm	Breite mm	Höhe mm	90472... Regalbox blau Stück	Stück/ VPE	90475... Trennwand blau VPE	Stück/ VPE	90476... Etikett Stirnseite VPE	90477... Schutzfolie Stirnseite VPE	90478... Etikett Trennwand VPE	90479... Schutzfolie Trennwand VPE
1	6	7	300	135	120	5,40	25	19,45	100	3,43	23,40	-	-
2	6	6	290	162	115	6,05	25	21,00	100	3,43	23,40	3,43	23,40
3	8	10	390	97	64	4,71	25	18,40	100	3,43	23,40	3,43	23,40
4	8	6	408	162	66	6,70	25	20,50	100	3,43	23,40	3,43	23,40
5	8	6	408	162	115	8,15	25	21,00	100	3,43	23,40	3,43	23,40
6	8	4	390	243	115	9,25	25	27,85	100	3,43	23,40	3,43	23,40
7	10	6	490	162	64	7,20	25	19,45	100	3,43	23,40	3,43	23,40
8	10	6	508	162	115	9,55	25	21,00	100	3,43	23,40	3,43	23,40
9	10	4	490	243	115	10,60	25	27,85	100	3,43	23,40	3,43	23,40

Werkzeuge & Ausrüstungen

Werkzeuge zum Ausprobieren



WERKZEUG-EYLERT



F.-O.-Schimmel-Str. 3 - 09120 Chemnitz - Eylruf: 0371/5267-0 - Eylmail: info@werkzeug-eylert.de - Eynet: www.werkzeug-eylert.de

Eurokästen

Eigenschaften:

- bruchstabil, hohe Belastbarkeit
- temperaturbeständig von -20 °C bis +100 °C
- sicheres Stapeln bis 600 kg,
- hohe Formstabilität, glatte Oberfläche
- Wände und Boden geschlossen

Werkstoff: Polypropylen

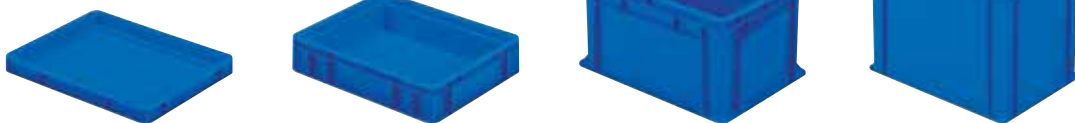

90481... Euro-Transportstapelkasten, blau

Sperriges Gut! Es können zusätzliche Versandkosten anfallen.



Abholpreis

90482... Euro-Transportstapelkasten, rot



90483... Euro-Transportstapelkasten, grau



Größe	Länge mm	Breite mm	Höhe mm	Griff	90481... blau	90482... rot	90483... grau
1	800	600	320	offen	51,90	51,90	51,90
2	600	400	420	offen	39,15	39,15	39,15
3	600	400	320	offen	28,80	28,80	28,80
4	600	400	285	offen	24,70	24,70	24,70
5	600	400	240	offen	22,80	22,80	22,80
6	600	400	220	offen	21,95	21,95	21,95
7	600	400	180	offen	19,85	19,85	19,85
8	600	400	150	offen	18,15	18,15	18,15
9	600	400	120	offen	14,25	14,25	14,25
10	400	300	220	offen	14,35	14,35	14,35
11	400	300	170	offen	13,00	13,00	13,00
12	400	300	120	geschlossen	9,75	9,75	9,75

90486... Deckel, blau

Eigenschaften: verplombungsfähig
Werkstoff: Polypropylen



90487... Deckel, rot

Eigenschaften: verplombungsfähig
Werkstoff: Polypropylen



90488... Deckel, grau

Eigenschaften: verplombungsfähig
Werkstoff: Polypropylen



Größe	Länge mm	Breite mm	90486... blau	90487... rot	90488... grau
1	600	400	10,70	10,70	10,70
2	400	300	6,15	6,15	6,15





Gitterboxen

Eigenschaften: Unter- und Oberrahmen sowie Eckständer aus Winkelprofilen, Boden aus Stahlblech mit Rundsicken verstärkt, Seitenwände aus 4 mm Drahtgitter, mit vier aufgeschweißten Fangecken (6 mm stark), stapelbar und kranbar
Maschenweite: 50 mm
Unterfahrhöhe: 100 mm

90490... Gitterbox, lackiert

Ausführung: lackiert
Farbe:
 Standardfarben ohne Mehrpreis
 RAL 6011 resedagrün
 RAL 7031 blau-grau
 RAL 5015 himmelblau
 RAL 7005 mausgrau

Bitte bei Bestellung die gewünschte Farbe angeben!



RAL 6011

90491... Gitterbox, feuerverzinkt

Ausführung: feuerverzinkt

Größe	Länge mm	Breite mm	Höhe mm	Tragfähigkeit kg	Leergewicht kg	90490... lackiert in RAL 7031	90491... feuerverzinkt
1	1200	1000	600	1000	60	234,00	303,00
2	1200	800	600	1000	51	221,00	279,00
3	1000	800	600	1000	49	190,00	232,00

Transport- und Stapelbehälter



Eigenschaften: Stahlblechbehälter nach solider Konstruktion, Boden und Seitenwände werden durch Rundsicken versteift, mit vier aufgeschweißten Fangecken (6 mm stark), stapelbar und kranbar
Unterfahrhöhe: 100 mm

90494... Transport- und Stapelbehälter, lackiert

Ausführung: lackiert
Farbe:
 Standardfarben ohne Mehrpreis
 RAL 6011 resedagrün
 RAL 7031 blau-grau
 RAL 5015 himmelblau
 RAL 7005 mausgrau

Bitte bei Bestellung die gewünschte Farbe angeben!



RAL 6011 / RAL 7031

90495... Transport- und Stapelbehälter, feuerverzinkt

Ausführung: feuerverzinkt

Größe	Länge mm	Breite mm	Höhe mm	Tragfähigkeit kg	Leergewicht kg	90494... lackiert in RAL 7031	90495... feuerverzinkt
1	1200	1000	600	1500	80	250,00	323,00
2	1200	800	600	1500	65	228,00	282,00
3	1000	800	600	1500	60	214,00	257,00
4	800	600	600	1200	45	180,00	213,00
5	800	500	500	1200	36	210,00	201,00

Handkipper, Muldenkipper, Kippbehälter, Selbstkipper

Handkipper

Eigenschaften: Mulde aus 2 mm starkem Stahlblech, Rand oben zweimal umgekantet, Schüttkante doppelt umgelegt, öldicht verschweißt, mit Rohrschiebebügel und Kippbügel

Einsatz: zur reinen Handbedienung, ohne Kippvorrichtung und Stapeltaschen

Farbe: RAL 5007 brillantblau

Räder: 1 Lenkrolle, 2 Bockrollen, Naben mit Rollenlager, TPE-Bereifung 160 mm x 40 mm



90603... Handkipper

90604... Handkipper mit Ablasshahn

Eigenschaften: zusätzlich mit Ablasshahn mit Sieb zum Trennen von Flüssigkeiten und Feststoffen

Inhalt Liter	Länge mm	Breite mm	Höhe mm	Schüttkantenhöhe mit Rollen mm	Tragfähigkeit kg	Leergewicht kg	90603...	90604... mit Ablasshahn
250	1383	713	935	625	300	42,5	413,00	442,00



Muldenkipper



Eigenschaften: kippbar gelagerte Mulde aus 2 mm starkem Stahlblech, Rand oben zweimal umgekannt, Schüttkante doppelt umgelegt, öldicht verschweißt, Untergestell aus 3 mm starken Kantprofilen mit integrierten Staplertaschen, Trittlech und Kippsicherung, Rohrschiebe-griff, Pulverbeschichtung

Einsatz: zur manuellen Entleerung

Ausführung: mit integrierten Staplertaschen und Rädern

Farbe: RAL 5007 brillantblau

Räder: 2 Lenk- und 2 Bockrollen, Naben mit Rillenkugellager, TOTALSTOP-Zentralbremssystem serienmäßig an den Lenkrollen, Muldenkipper 250-600 Liter mit TPE-Bereifung 200 mm x 40 mm, Muldenkipper 800 Liter mit Vollgummi-Elastic-Bereifung „blaugrau“, 200 mm x 50 mm



90605... Muldenkipper

90606... Muldenkipper mit Ablasshahn



Muldenkipper mit Ablasshahn

Eigenschaften: zusätzlich mit Ablasshahn mit Sieb zum Trennen von Flüssigkeiten und Feststoffen

Inhalt Liter	Länge mm	Breite mm	Höhe mm	Schüttkantenhöhe mit Rollen mm	Tragfähigkeit kg	Leergewicht kg	90605...	90606... mit Ablasshahn
250	1359	713	780	780	750	67	552,00	582,00
450	1374	730	1072	733	750	80	639,00	668,00
600	1458	855	1099	843	750	92	698,00	727,00
800	1458	1105	1099	843	800	115	921,00	951,00

Kippbehälter



Eigenschaften: robuste Schweißkonstruktion aus 2-mm-Stahlblech, dicht verschweißt, pulverbeschichtet, mit Staplertaschen, Abrollsicherung und Kippverriegelung, Gliederkette als Abrutschsicherung, Zugseil zur Kippauslösung vom Staplersitz aus, Kippbehälter müssen zum Entleeren mit einem Stapler angehoben werden, durch Absenken des Behälters auf den Boden wird die Mulde automatisch aufgerichtet und in Beladestellung zurückgebracht, Lieferung standardmäßig ohne Räder

Einsatz: zum selbsttätigen Abkippen vom Stapler aus, auch extrem leichter Güter bei völliger Entleerung

Farbe: RAL 5007 brillantblau



90615 - 90616

90615... Kippbehälter

90616... Kippbehälter mit Ablasshahn



Kippbehälter mit Ablasshahn

Eigenschaften: zusätzlich mit Ablasshahn mit Sieb zum Trennen von Flüssigkeiten und Feststoffen

Inhalt Liter	Länge mm	Breite mm	Höhe mm	Schüttkantenhöhe ohne Rollen mm	Schüttkantenhöhe mit Rollen mm	Tragfähigkeit kg	Leergewicht kg	90615...	90616... mit Ablasshahn
300	1313	690	576	418	655	750	78	661,00	695,00
500	1389	890	676	519	756	1000	86	835,00	869,00
750	1390	1300	676	519	756	1000	108	981,00	1016,00

Alles aus einer Hand!



WERKZEUG EYLERT



F.-O.-Schimmel-Str. 3 - 09120 Chemnitz - Eyruf: 0371/5267-0 - Eymail: info@werkzeug-eylert.de - Eynet: www.werkzeug-eylert.de

Kompaktkippbehälter

Eigenschaften: Mulde aus 3 mm starkem Stahlblech, umlaufende Randverstärkung, Grundrahmen aus 6 mm Stahlblech, mit Kettensicherung, Staplertaschen

Einsatz: Entleerung vom Stapler aus

Farbe: RAL 5010 enzianblau, weitere Farben möglich: RAL6011/RAL2004/RAL5018/RAL7035

mögliches Zubehör: Stützfüße für Hubwagentransport, 2-teiliger verzinkter Klappdeckel, stapelbare Ausführung, Kranösen, Abrollbügel zum Aufrichten

Lieferumfang: im Standard ohne Räder



90620... Kompaktkippbehälter

Ausführung: ohne Lochblechboden und Ablasshahn



90621... Kompaktkippbehälter mit Lochblechboden und Ablasshahn

Ausführung: mit Lochblechdoppelboden und Ablasshahn zur besten Trennung von festen und flüssigen Stoffen, kein Verstopfen durch große Abflussfläche, Boden lässt sich zur einfachen Reinigung entfernen



Inhalt Liter	Länge mm	Breite mm	Höhe mm	Schüttkantenhöhe mm	Tragfähigkeit kg	Leergewicht kg	90620...	90621... mit Ablasshahn
300	1400	780	680	600	900	115	572,00	825,00
500	1500	780	800	700	1200	125	704,00	958,00
750	1520	1240	800	700	1500	162	831,00	1085,00
1000	1620	1240	800	600	1800	184	921,00	1210,00
1250	1570	1130	980	730	2000	195	1027,00	1316,00
1500	1570	1330	980	730	2000	205	1097,00	1385,00

90622... Radsatz

Eigenschaften: 2 Lenkrollen mit Feststeller, 2 Bockrollen, Bauhöhe 210 mm

Einsatz: für Kompaktkippbehälter (Art.-Nr. 90620... und 90621...)

Werkstoff: Polyamid

Tragfähigkeit kg	für Kippbehälter-Inhalt Liter	90622...
1350	300/500	98,10
2500	750/1000/1250/1500	162,00



Selbstkipper

Eigenschaften: robuste Schweißkonstruktion aus 3-mm-Stahlblech, mit Staplertaschen, Abrollsicherung und Kippverriegelung, Gliederkette als Abrutsch- und Kippsicherung, Lieferung standardmäßig ohne Räder

Einsatz: zum selbsttätigen Abkippen über Kufen

Farbe: RAL 5007 brillantblau



Selbstkipper mit Ablasshahn

90625 - 90626

90625... Selbstkipper

90626... Selbstkipper mit Ablasshahn

Eigenschaften: zusätzlich mit Ablasshahn mit Sieb zum Trennen von Flüssigkeiten und Feststoffen

Inhalt Liter	Länge mm	Breite mm	Höhe mm	Schüttkantenhöhe ohne Rollen mm	Schüttkantenhöhe mit Rollen mm	Tragfähigkeit kg	Leergewicht kg	90625...	90626... mit Ablasshahn
350	1294	731	837	748	985	1000	112	751,00	785,00
600	1294	1141	837	748	985	1500	132	854,00	888,00
900	1294	1661	837	748	993	2000	162	944,00	978,00
1200	1751	1222	1127	1043	1280	2500	195	1079,00	1113,00

90628... Rollen-Satz für Kippbehälter und Selbstkipper

Eigenschaften: 2 Lenk- und 2 Bockrollen mit Polyamidrädern 200 mm x 50 mm, angebracht unter den Staplertaschen (Höhe zusätzlich + 240 mm), Feststeller an den Lenkrollen

max. Tragfähigkeit kg	für Art.-Nr.	90628... Satz	max. Tragfähigkeit kg	für Art.-Nr.	90628... Satz
1500	90625350, 90625600, 90626350, 90626600, 90615..., 90616...	106,00	2500	90625900, 906251200, 90626900, 906261200	225,00



Lieferumfang: 2 Lenk- und 2 Bockrollen

90628

Weitere Kippbehälter oder andere Stapleranbaugeräte

WERKZEUG-**EYLERT**

Made in Germany

In 6 Standardfarben

3 Jahre Garantie



Arbeitskörbe



Gabelverlängerung



Gitterboxenwender



Kranarme



Klappbodenbehälter



Schneeschieber



Staplerschaufel



Verladetraverse / Verladehaken



Kastenwagen



Muldenkippsbehälter, hoch



Muldenkippsbehälter, flach



Selbstkipper

Schubladensysteme

- Metrische Schubladen-Innenmasse einfach aufteilen, einfach unterteilen
- Maximale Lagerfläche bei minimaler Grundfläche optimale Raumnutzung reduziert Lagerkosten
- Mehr Lagerfläche zum gleichen Preis Nutzfläche der Schubladen bis zu 10 % höher als vergleichbare Konkurrenzprodukte

- Schubladen-Auszüge mit Laufrollen aus POM (Polyoxymethylen), bieten bei gleichen mechanischen Eigenschaften wie Stahlrollen einen erheblich ruhigeren Lauf der Schubladen, generell mit Vollauszug (VA) 100 % ausziehbar, Tragkraft 75 kg, bei Schubladenschränken auch 200 kg (Schubladen mit Fronthöhe 50 mm immer in Tragkraft 75 kg)
- Schubladen-Einteilungsmaterial modular, in allen Schranksystemen einsetzbar, bietet maximale Flexibilität beim Einrichten



Die Eyltool Schubladen- und Maschinenschränke sind TÜV-geprüft und erfüllen die aktuellsten Sicherheitsnormen für Betriebseinrichtungen.



Zentralverschlüsse mit Einzelschubladensperre (Klipsicherung) serienmässig.



100 % Vollauszug = alles schnell erreichbar.

Unzählige Konfigurationsmöglichkeiten



Abdeckungen

- 1 Abrollrand 3-seitig, Rillenmatte
- 2 Abrollrand 4-seitig mit Stossbügel (für mobile Schränke)
- 3 Abdeckplatte Kunstharz beschichtet
- 4 Abdeckplatte Multiplex

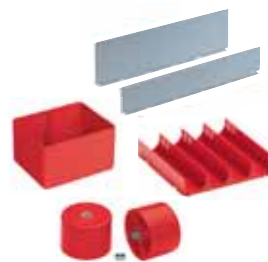

Einteilungsmaterial

Schlitz-, Trenn- und Muldenwände, Trenn-, Steckbleche, Einsatzkästen und Muldenteile, Fräserhalter und Haltestifte, Antirutschmatten, Schaumstoffeinlagen uvm.



Schliesssysteme

Key Lock (Standard) oder Code Lock auf Anfrage

Ein- und Anbauten

- 5 Schubladen
- 6 Fachboden
- 7 Auszugboden
- 8 Einsatzboden
- 9 Flügeltüren

Unterbauten

- 10 Gehäusesockel
- 11 2-Weg-Hubwagen-/Staplersockel
- 12 Rollenträger mit Bock- und Lenkrollen

- Optimiertes Einteilungsmaterial
das Trennwand-System führt zu einer höheren Stabilität der Trennbleche und besseren Raumnutzung in der Schublade
- Zertifizierte Produktion
ISO 9001:2008 Qualitätsmanagement,
ISO 14001:2004 Umweltmanagementsystem und
OHSAS 18001:2007 Arbeitsschutz- und Gesundheitsmanagementsystem.

- Schrankgehäuse
stabile Stahlblechkonstruktion mit 25 mm-Einhängeraerger, Belastbarkeit bis 4 Tonnen bei gleichmässiger Flächenlast
- Oberflächen mittels modernster
Pulverbeschichtungstechnik
Stahlteile pulverbeschichtet für hohe Abriebfestigkeit, Farb-
informationen siehe Rückseite, Auszugböden in Taubengrau
NCS S 4502-B



100 % Volumenausnutzung = perfekte Nutzbarkeit.



Traversenlos geführter Differenzialauszug inklusive Aushebesicherung = leichtgängig, leise und sicher.



Punch out – Bei Bedarf können die Löcher herausgeschlagen und der Schubladenschrank nachträglich mit einer Tischplatte oder einem zweiten aufgesetzten Schubladenschrank ergänzt werden.

Rollboys

- Zentralverschlüsse zusätzlich mit Anfahrersicherung
- Stossbügel mit Abrollrand und Rillengummi
- Rollensatz mit 2 Bock- und 2 Lenkrollen mit Feststellbremse (Vollgummi), Ø 100 mm, Tragkraft 400 kg



16 Standardfarben
zum gleichen Preis! Bei
Bestellung bitte Farbe
angeben!

Schubladenschrank

- Schrankgehäuse stabile Stahlblechkonstruktion mit einer Belastbarkeit bis 4 Tonnen bei gleichmässig verteilter Last.
- Schubladen mit Tragkraft 80 kg (Standard) oder 200 kg (Optional)
- Schubladen mit Vollauszügen garantiert eine optimale Nutzbarkeit
- Auszugböden mit Laufrollen aus Polyoxymethylen (POM) für ein ruhiges Laufverhalten
- Mechanisches (Key Lock) oder elektronisches (Code Lock) Verschluss-System lieferbar



- | | |
|----|-----------------------------|
| 1 | = RAL 7032 Kieselgrau |
| 2 | = RAL 7035 Lichtgrau |
| 3 | = RAL 9010 Reinweiss |
| 4 | = RAL 9011 Graphitschwarz |
| 5 | = NCS 1060 R 80B Lichtblau |
| 6 | = NCS 4040 R 70B Taubenblau |
| 7 | = RAL 1015 Hellelfenbein |
| 8 | = RAL 1023 Verkehrsgelb |
| 9 | = RAL 3003 Rubinrot |
| 10 | = RAL 5002 Ultramarinblau |
| 11 | = RAL 5007 Brillantblau |
| 12 | = RAL 5012 Hellblau |
| 13 | = RAL 5018 Türkisblau |
| 14 | = RAL 6011 Resedagrün |
| 15 | = RAL 7001 Silbergrau |
| 16 | = RAL 7016 Anthrazitgrau |

Schubladenschränke, Maschinenschränke, Rollboys, Zubehör

911001... Hubwagensockel mit Frontblende



911001



911001

Einsatz: für alle Schubladen- und Maschinenschränke

Farbe: schwarz

Höhe: 100 mm

Breite mm	911001...	Breite mm	911001...
605	191,00	1005	201,00
805	191,00	1205	201,00

Schubladenschränke, Maschinenschränke Höhe 800 mm



Eigenschaften:

- alle Schubladen mit 100 % Vollauszug (VA)
- große Auswahl an Unterteilungsmaterial
- maximale Kippsicherheit durch absolute Schubladensperre (es kann immer nur eine Schublade geöffnet werden)
- Schienen laufen auf POM(Polyoxymethylen)-Rollen, das ist ein hochmolekularer thermoplastischer Kunststoff mit niedrigen Reibwerten und hoher Dimensionsstabilität
- Schließung über RONIS-Zylinderschloss mit 2 Schlüsseln

Farbe: Korpus RAL 7035 lichtgrau/Front RAL 5012 lichtblau

Tiefe: 695 mm

Zubehör: Artikel 91212 auf Seite 1427



16 Standardfarben zum gleichen Preis! Bei Bestellung bitte Farbe angeben! Eine Übersicht der RAL-Farben finden Sie auf Seite 1419.



911002... Maschinenschrank mit 1 Schublade

Ausführung: 1 Schublade, 1 Tür

Schubladenfronthe: 200 mm

Tragfähigkeit der Schublade: 80 kg



911002...



911004...

911004... Maschinenschrank mit 2 Schubladen

Ausführung: 2 Schubladen, 1 Tür

Schubladenfronthe: 100/100 mm

Tragfähigkeit der Schublade: 80 kg

Breite mm	911002... VA 80 kg 1 Schublade	911004... VA 80 kg 2 Schubladen
605	552,00	602,00
805	595,00	737,00

911047... Schubladenschrank mit 5 Schubladen

Schubladenfronthe: 100/100/150/150/200 mm

Tragfähigkeit der Schublade: 80 kg



911047



911048

911048... Schubladenschrank mit 5 Schubladen

Schubladenfronthe: 100/100/150/150/200 mm

Tragfähigkeit der Schublade: 200 kg

Breite mm	911047... VA 80 kg	911048... VA 200 kg
605	879,00	1013,00
805	988,00	1121,00
1005	1027,00	1184,00
1205	1270,00	1366,00

911049... Schubladenschrank mit 7 Schubladen

Schubladenfronthe: 7 x 100 mm

Tragfähigkeit der Schublade: 80 kg



911049



911050

911050... Schubladenschrank mit 7 Schubladen

Schubladenfronthe: 7 x 100 mm

Tragfähigkeit der Schublade: 200 kg

Breite mm	911049... VA 80 kg	911050... VA 200 kg
605	1061,00	1249,00
805	1176,00	1366,00
1005	1210,00	1490,00
1205	1375,00	1707,00

911051... Schubladenschrank mit 7 Schubladen

Schubladenfronnhöhe: 75/75/100/100/100/100/150 mm
 Tragfähigkeit der Schublade: 80 kg

911052... Schubladenschrank mit 7 Schubladen

Schubladenfronnhöhe: 75/75/100/100/100/100/150 mm
 Tragfähigkeit der Schublade: 200 kg

Breite mm	911051... VA 80 kg	911052... VA 200 kg
605	1059,00	1245,00
805	1178,00	1367,00
1005	1217,00	1484,00
1205	1363,00	1712,00

911053... Schubladenschrank mit 9 Schubladen

Schubladenfronnhöhe: 8 x 75 mm/1 x 100 mm
 Tragfähigkeit der Schublade: 80 kg

911054... Schubladenschrank mit 9 Schubladen

Schubladenfronnhöhe: 8 x 75 mm/1 x 100 mm
 Tragfähigkeit der Schublade: 200 kg

Breite mm	911053... VA 80 kg	911054... VA 200 kg
605	1244,00	1486,00
805	1358,00	1601,00
1005	1412,00	1775,00
1205	1622,00	2063,00

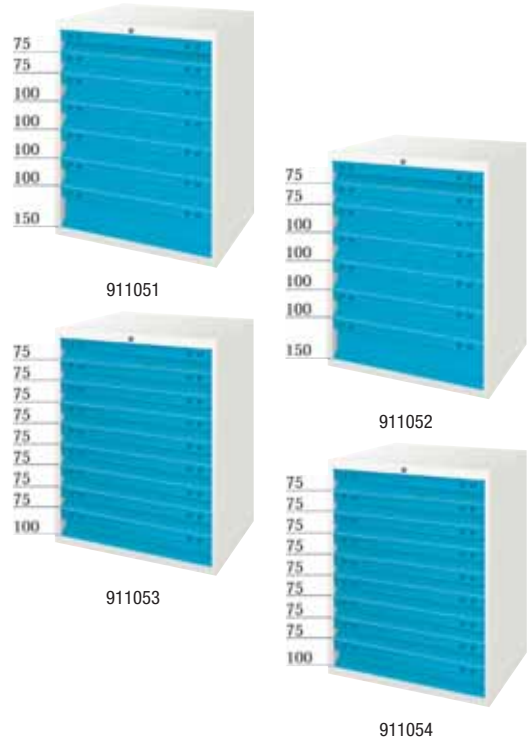

Schubladenschränke/Maschinenschränke Höhe 1000 mm



Eigenschaften:

- alle Schubladen mit 100 % Vollauszug (VA)
- große Auswahl an Unterteilungsmaterial
- maximale Kippsicherheit durch absolute Schubladensperre (es kann immer nur eine Schublade geöffnet werden)
- Schienen laufen auf POM(Polyoxymetylen)-Rollern, das ist ein hochmolekularer thermoplastischer Kunststoff mit niedrigen Reibwerten und hoher Dimensionsstabilität
- Schließung über RONIS-Zylinderschloss mit 2 Schlüsseln

Farbe: Korpus RAL 7035 lichtgrau/Front RAL 5012 lichtblau
 Tiefe: 695 mm

Zubehör: Artikel 91212 auf Seite 1427

16 Standardfarben zum gleichen Preis! Bei Bestellung bitte Farbe angeben! Eine Übersicht der RAL-Farben finden Sie auf Seite 1419.



911055... Maschinenschrank mit 2 Schubladen

Ausführung: 2 Schubladen, 1 Tür, 2 Auszugsböden
 Schubladenfronnhöhe: 100/100 mm
 Tragfähigkeit der Schublade: 80 kg

Breite mm	911055... VA 80 kg
805	1053,00
1005	955,00

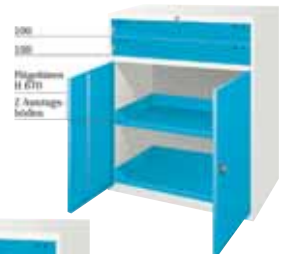

911059... Schubladenschrank mit 5 Schubladen

Schubladenfronnhöhe: 100/200/200/200/200 mm
 Tragfähigkeit der Schublade: 80 kg

911060... Schubladenschrank mit 5 Schubladen

Schubladenfronnhöhe: 100/200/200/200/200 mm
 Tragfähigkeit der Schublade: 200 kg

Breite mm	911059... VA 80 kg	911060... VA 200 kg	Breite mm	911059... VA 80 kg	911060... VA 200 kg
605	974,00	1108,00	1005	1114,00	1253,00
805	1031,00	1165,00	1205	1365,00	1412,00

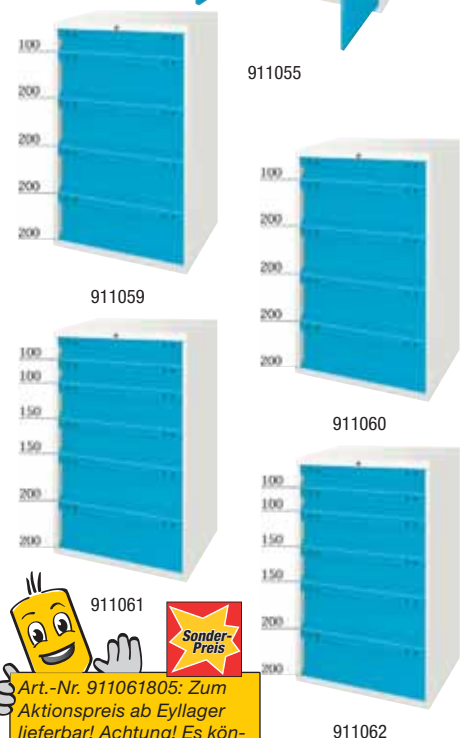

911061... Schubladenschrank mit 6 Schubladen

Schubladenfronnhöhe: 100/100/150/150/200/200 mm
 Tragfähigkeit der Schublade: 80 kg

911062... Schubladenschrank mit 6 Schubladen

Schubladenfronnhöhe: 100/100/150/150/200/200 mm
 Tragfähigkeit der Schublade: 200 kg

Breite mm	911061... VA 80 kg	911062... VA 200 kg	Breite mm	911061... VA 80 kg	911062... VA 200 kg
605	1044,00	1205,00	1005	1223,00	1406,00
805	769,00	1307,00	1205	1516,00	1586,00

Art.-Nr. 911061805: Zum Aktionspreis ab Eylager lieferbar! Achtung! Es können zusätzliche Versandkosten anfallen



911063... Schubladenschrank mit 7 Schubladen

Schubladenfronthe: 75/75/100/100/100/200/250 mm
Tragfähigkeit der Schublade: 80 kg

911064... Schubladenschrank mit 7 Schubladen

Schubladenfronthe: 75/75/100/100/100/200/250 mm
Tragfähigkeit der Schublade: 200 kg

Breite mm	911063... VA 80 kg	911064... VA 200 kg
605	1136,00	1324,00
805	769,00	1416,00
1005	1308,00	1551,00
1205	1363,00	1763,00



911065... Schubladenschrank mit 7 Schubladen

Schubladenfronthe: 6 x 125/150 mm
Tragfähigkeit der Schublade: 80 kg

911066... Schubladenschrank mit 7 Schubladen

Schubladenfronthe: 6 x 125 mm/1 x 150 mm
Tragfähigkeit der Schublade: 200 kg

Breite mm	911065... VA 80 kg	911066... VA 200 kg
605	985,00	1293,00
805	1263,00	1450,00
1005	1335,00	1559,00
1205	-	1753,00

911067... Schubladenschrank mit 8 Schubladen

Schubladenfronthe: 75/75/100/100/100/125/125/200 mm
Tragfähigkeit der Schublade: 80 kg

911068... Schubladenschrank mit 8 Schubladen

Schubladenfronthe: 75/75/100/100/100/125/125/200 mm
Tragfähigkeit der Schublade: 200 kg

Breite mm	911067... VA 80 kg	911068... VA 200 kg
605	1220,00	1434,00
805	1338,00	1553,00
1005	1416,00	1707,00
1205	1701,00	1929,00

911069... Schubladenschrank mit 8 Schubladen

Schubladenfronthe: 4 x 75 mm/4 x 150 mm
Tragfähigkeit der Schublade: 80 kg

911070... Schubladenschrank mit 8 Schubladen

Schubladenfronthe: 4 x 75 mm/4 x 150 mm
Tragfähigkeit der Schublade: 200 kg

Breite mm	911069... VA 80 kg	911070... VA 200 kg
605	1205,00	1420,00
805	1353,00	1568,00
1005	1432,00	1701,00
1205	1743,00	1941,00

911071... Schubladenschrank mit 8 Schubladen

Schubladenfronthe: 6 x 100 mm/2 x 150 mm
Tragfähigkeit der Schublade: 80 kg

911072... Schubladenschrank mit 8 Schubladen

Schubladenfronthe: 6 x 100/2 x 150 mm
Tragfähigkeit der Schublade: 200 kg

Breite mm	911071... VA 80 kg	911072... VA 200 kg
605	1211,00	1426,00
805	1350,00	1565,00
1005	1418,00	1713,00
1205	1646,00	1929,00

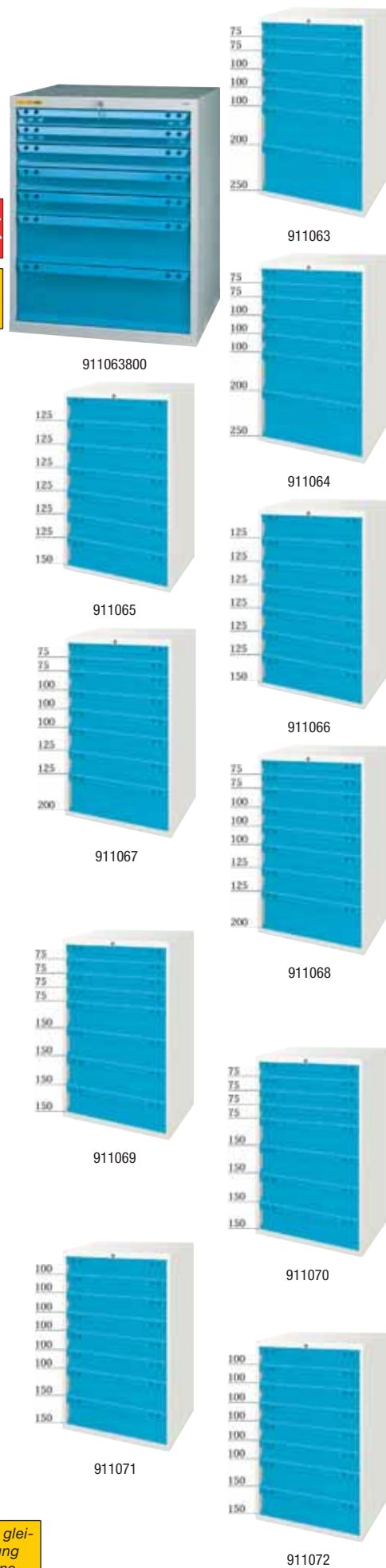
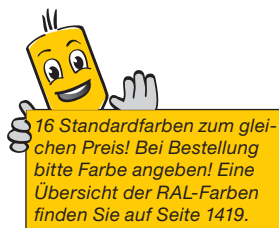

911073... Schubladenschrank mit 9 Schubladen

Schubladenfronnhöhe: 9 x 100 mm
Tragfähigkeit der Schublade: 80 kg

911074... Schubladenschrank mit 9 Schubladen

Schubladenfronnhöhe: 9 x 100 mm
Tragfähigkeit der Schublade: 200 kg

Breite mm	911073... VA 80 kg	911074... VA 200 kg
605	1309,00	1551,00
805	1439,00	1681,00
1005	1505,00	1865,00
1205	1673,00	2099,00

911075... Schubladenschrank mit 11 Schubladen

Schubladenfronnhöhe: 8 x 75 mm/3 x 100 mm
Tragfähigkeit der Schublade: 80 kg

911076... Schubladenschrank mit 11 Schubladen

Schubladenfronnhöhe: 8 x 75 mm/3 x 100 mm
Tragfähigkeit der Schublade: 200 kg

Breite mm	911075... VA 80 kg	911076... VA 200 kg
605	1492,00	1788,00
805	1621,00	1916,00
1005	1707,00	2150,00
1205	1920,00	2457,00

911077... Schubladenschrank mit 12 Schubladen

Schubladenfronnhöhe: 12 x 75 mm
Tragfähigkeit der Schublade: 80 kg

911078... Schubladenschrank mit 12 Schubladen

Schubladenfronnhöhe: 12 x 75 mm
Tragfähigkeit der Schublade: 200 kg

Breite mm	911077... VA 80 kg	911078... VA 200 kg
605	1585,00	1908,00
805	1712,00	2033,00
1005	1808,00	2291,00
1205	2044,00	2636,00



911073

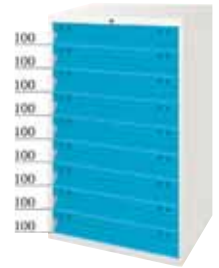

911074



911075

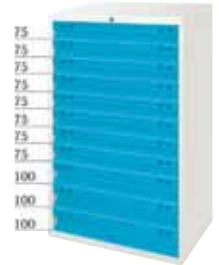

911076

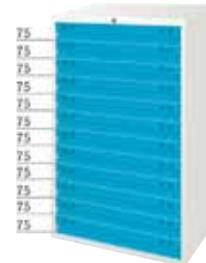

911077

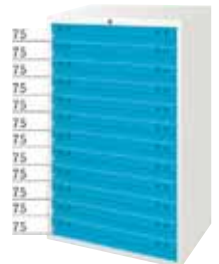

911078

Unsere Spezialisten

Maschinen,
Messtechnik,
Betriebseinrichtung



WERKZEUG-EYLERT

Gewerbegebiet Am Stadion
F.-O.-Schimmel-Str. 3, 09120 Chemnitz
Eylruf: 0371/ 52 67-0
Eylfax: 0371/ 52 67-44
Eylmail: info@werkzeug-eylert.de
Eylnet: www.werkzeug-eylert.de / www.eylshop.de



Schubladenschränke/Maschinenschränke Höhe 1200 mm



Eigenschaften:

- alle Schubladen mit 100 % Vollauszug (VA)
- große Auswahl an Unterteilungsmaterial
- maximale Kippsicherheit durch absolute Schubladensperre (es kann immer nur eine Schublade geöffnet werden)
- Schienen laufen auf POM(Polyoxymetylen)-Rollen, das ist ein hochmolekularer thermoplastischer Kunststoff mit niedrigen Reibwerten und hoher Dimensionsstabilität
- Schließung über RONIS-Zylinderschloss mit 2 Schlüsseln

Farbe: Korpus RAL 7035 lichtgrau/Front RAL 5012 lichtblau

Tiefe: 695 mm

Zubehör: Artikel 91212 auf Seite 1427



16 Standardfarben zum gleichen Preis! Bei Bestellung bitte Farbe angeben! Eine Übersicht der RAL-Farben finden Sie auf Seite 1419.



911079... Maschinenschrank mit 4 Schubladen

Ausführung: 4 Schubladen, 1 Tür, 2 Auszugsböden

Schubladenfronnhöhe: 4 x 100 mm

Tragfähigkeit der Schublade: 80 kg

Breite mm	911079... VA 80 kg
805	1290,00
1005	1168,00

911081... Schubladenschrank mit 8 Schubladen

Schubladenfronnhöhe: 75/75/100/100/100/200/200/250 mm

Tragfähigkeit der Schublade: 80 kg

911082... Schubladenschrank mit 8 Schubladen

Schubladenfronnhöhe: 75/75/100/100/100/200/200/250 mm

Tragfähigkeit der Schublade: 200 kg

Breite mm	911081... VA 80 kg	911082... VA 200 kg
605	1301,00	1372,00
805	1404,00	1619,00
1005	1496,00	1761,00
1205	1777,00	1994,00

911083... Schubladenschrank 14 Schubladen

Schubladenfronnhöhe: 12 x 75 mm/2 x 100 mm

Tragfähigkeit der Schublade: 80 kg

911084... Schubladenschrank mit 14 Schubladen

Schubladenfronnhöhe: 12 x 75 mm/2 x 100 mm

Tragfähigkeit der Schublade: 200 kg

Breite mm	911083... VA 80 kg	911084... VA 200 kg
605	1833,00	2211,00
805	1989,00	2365,00
1005	2092,00	2655,00
1205	2352,00	3039,00

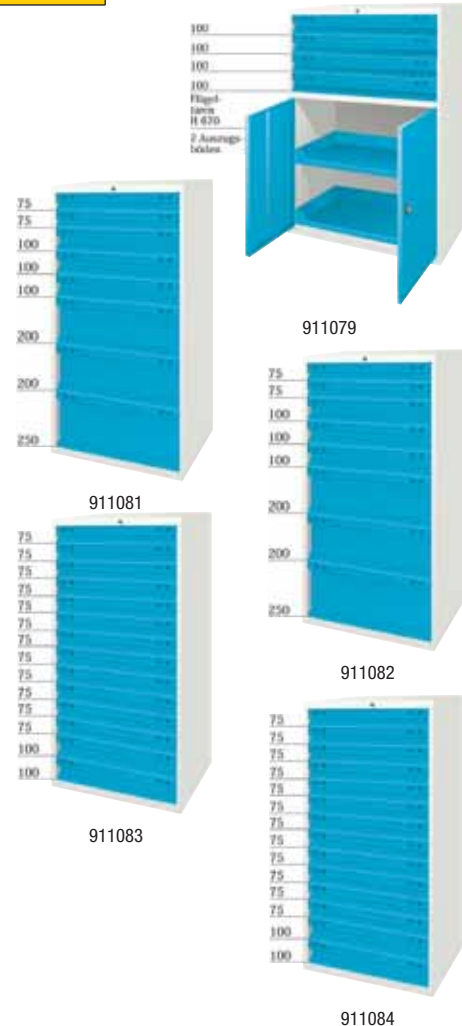

Schubladenschränke/Maschinenschränke Höhe 1400 mm



Eigenschaften:

- alle Schubladen mit 100 % Vollauszug (VA)
- große Auswahl an Unterteilungsmaterial
- maximale Kippsicherheit durch absolute Schubladensperre (es kann immer nur eine Schublade geöffnet werden)
- Schienen laufen auf POM(Polyoxymetylen)-Rollen, das ist ein hochmolekularer thermoplastischer Kunststoff mit niedrigen Reibwerten und hoher Dimensionsstabilität
- Schließung über RONIS-Zylinderschloss mit 2 Schlüsseln

Farbe: Korpus RAL 7035 lichtgrau/Front RAL 5012 lichtblau

Tiefe: 695 mm

Zubehör: Artikel 91212 auf Seite 1427



16 Standardfarben zum gleichen Preis! Bei Bestellung bitte Farbe angeben!



911085... Maschinenschrank mit 5 Schubladen

Schubladenfronnhöhe: 75/75/100/150/200 mm

Tragfähigkeit der Schublade: 80 kg

Breite mm	911085... VA 80 kg
805	1323,00
1005	1354,00



911085

911087... Schubladenschrank mit 13 Schubladen

Schubladenfronnhöhe: 13 x 100 mm
Tragfähigkeit der Schublade: 80 kg

911088... Schubladenschrank mit 13 Schubladen

Schubladenfronnhöhe: 13 x 100 mm
Tragfähigkeit der Schublade: 200 kg

Breite mm	911087... VA 80 kg	911088... VA 200 kg
605	1813,00	2160,00
805	1999,00	2348,00
1005	2091,00	2611,00
1205	2339,00	2956,00

911089... Schubladenschrank mit 17 Schubladen

Schubladenfronnhöhe: 16 x 75 mm/1 x 100 mm
Tragfähigkeit der Schublade: 80 kg

911090... Schubladenschrank mit 17 Schubladen

Schubladenfronnhöhe: 16 x 75 mm/1 x 100 mm
Tragfähigkeit der Schublade: 200 kg

Breite mm	911089... VA 80 kg	911090... VA 200 kg
605	2180,00	2635,00
805	2364,00	2820,00
1005	2496,00	3179,00
1205	2834,00	3671,00



911087

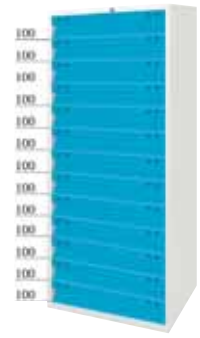

911088

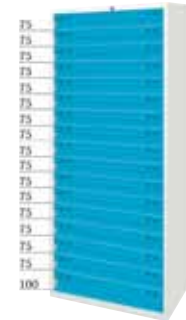

911089



911090

Rollboys

Eigenschaften:

- alle Schubladen mit 100 % Vollauszug
- große Auswahl an Unterteilungsmaterial
- Schienen laufen auf POM(Polyoxymethylen)-Rollen, das ist ein hochmolekularer thermoplastischer Kunststoff mit niedrigen Reibwerten und hoher Dimensionsstabilität
- Schließung über RONIS-Zylinderschloss mit 2 Schlüsseln
- Anfahrssicherung und Kippsicherung zentral über Druckknopf-Zylinderschloss, Öffnen einer Schublade nur nach Betätigen des Druckknopfes möglich
- ergonomischer Chrombügelgriff, Abrollrand und Rillengummi
- 2 Bockrollen und 2 Lenkrollen mit Feststeller
- maximale Tragfähigkeit 400 kg

Farbe: Korpus RAL 7035 lichtgrau/Front RAL 5012 lichtblau

Tragfähigkeit der Schublade: 80 kg

Tiefe: 695 mm

Zubehör: Artikel 91212 auf Seite 1427



16 Standardfarben zum gleichen Preis! Bei Bestellung bitte Farbe angeben! Eine Übersicht der RAL-Farben finden Sie auf Seite 1419.



91110



91112



91114



91116



91118



91118

91110... Rollboy

Ausführung: 1 Schublade, 2 Böden
Schubladenfronnhöhe: 150 mm
Höhe: 992 mm

91112... Rollboy

Ausführung: 3 Schubladen, 1 Boden
Schubladenfronnhöhe: 75/75/150 mm
Höhe: 992 mm

91114... Rollboy

Ausführung: 2 Schubladen, 1 Tür
Schubladenfronnhöhe: 2 x 100 mm
Höhe: 992 mm

91116... Rollboy

Ausführung: 5 Schubladen
Schubladenfronnhöhe: 100/100/150/150/200 mm
Höhe: 992 mm

91118... Rollboy

Ausführung: 6 Schubladen
Schubladenfronnhöhe: 5 x 100 mm/1 x 200 mm
Höhe: 992 mm

91120... Rollboy

Ausführung: 8 Schubladen
Schubladenfronnhöhe: 4 x 75 mm/4 x 100 mm
Höhe: 992 mm

91122... Rollboy Mini

Ausführung: 4 Schubladen
Schubladenfronnhöhe: 75/75/150/200 mm
Höhe: 792 mm



Art.-Nr. 91122605 sofort lieferbar! Sperriges Gut! Es können zusätzliche Versandkosten anfallen!



91120



91122

Breite mm	91110...	91112...	91114...	91116...	91118...	91120...	91122...
605	654,00	911,00	921,00	1104,00	1167,00	1331,00	1000,00
805	-	-	1058,00	1246,00	1458,00	1567,00	1055,00

Antirutschmatten

Eigenschaften: gewebeverstärkte Matte mit Noppenstruktur aus hauffähigem Kunststoff, ohne zu kleben liegt die Matte unverrückbar fest, auch auf rauen bzw. schrägen Flächen, leicht zuschneidbar und bei 40 °C waschbar
Einsatz: zum Sichern von Werkstücken gegen Wegrutschen, auch als Rutschsicherung im Fahrzeug geeignet
Farbe: schwarzgrau
Flächemasse: 2,2 kg/m²
Stärke: 2 mm



Zuschnitt



Rolle

91190 Antirutschmatte Zuschnitt 610 mm x 1220 mm 14,60

91192 Antirutschmatte Rolle 10 Meter 124,00

Breite: 695 mm

91194 Antirutschmatte Rolle 20 Meter 352,00

Breite: 900 mm

91195 Prellmatte 25,95

Eigenschaften: Recycling-Gummimatte bestehend aus Granulat, schützt und dämmt zugleich, Feuchtigkeit kann abfließen, flüssigkeits- und öl-resistent
Einsatz: zum Schutz von Werkzeugen sowie auch als Bodenbelag, zur Trittschalldämmung oder auch unter Maschinen um Vibrationen zu vermeiden
Farbe: schwarz mit Farbanteilen
Stärke: 6 mm
Breite: 1250 mm
Bestellmenge/VPE: 1 m / 10 m, Preis pro m



91195

Feinriefenmatte

Eigenschaften:

- 100 % Gummi
- leicht zu schneiden und zu verlegen
- dichte Oberfläche, daher gut zu reinigen
- an jeden Arbeitsplatz anpassbar
- recyclingfähig

Einsatz: für trockene Bereiche, eignet sich als Werkbank- und Regalmatte, als Bodenbelag vor Maschinen
Farbe: schwarz
Flächemasse: 3,2 kg/m²
Stärke: 3 mm
Werkstoff: SBR-Kautschuk
Breite: 1000 mm

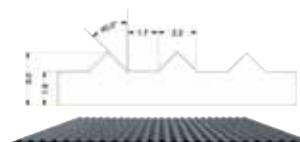

Das Datenblatt finden Sie im Eylshop www.eylshop.de

91196 Feinriefenmatte Zuschnitt 1000 mm x 1000 mm 25,40

91197 Feinriefenmatte 25,40

Bestellmenge/VPE: 1 m / 10 m, Preis pro m



Feinriefenmatte Flexi Line

Eigenschaften:

- resistent gegen die meisten Öle, Laugen und Säuren
- 100 % strapazierfähiges Vinyl
- lärm-dämmend und leicht isolierend
- Material ist nicht porös
- sehr strapazierfähig und robust
- leicht zu schneiden und zu verlegen
- hygienisch und einfach zu reinigen
- besonders große Farbenvielfalt
- recyclingfähig

Einsatz: für trockene, feuchte und nasse Bereiche, eignet sich als Werkbank- und Regalmatte, als Bodenbelag vor Maschinen
Flächemasse: 2,2 kg/m²
Stärke: 2 mm
Werkstoff: weiches PVC



91198... Feinriefenmatte Flexi Line Zuschnitt 1000 mm x 1000 mm

91199... Feinriefenmatte Flexi Line



Farbe	Breite mm	Länge mm	91198... Zuschnitt	Breite mm	Bestellmenge/VPE	91199... Meter
ROT	1000	1000	43,50	1000	1 m / 25 m	43,50
SCHWARZ	1000	1000	43,50	1000	1 m / 25 m	43,50
GRAU	1000	1000	43,50	1000	1 m / 25 m	43,50

91200... Schaumgummi-Einlage

Eigenschaften: schont die Schublade und schützt das Werkzeug

Einsatz: für Schubladenschränke und Werkbänke mit Gehäusetiefe 695 mm Art.-Nr. 91200605 passend für alle Werkbänke



91200

Breite Schrank mm	Innenmaß Schublade mm	91200...	Breite Schrank mm	Innenmaß Schublade mm	91200...
605	500 x 600	4,22	1005	900 x 600	6,70
805	700 x 600	5,30	1205	1100 x 600	8,20

Trennwände und Zubehör für Schubladenschränke und Werkbänke

Trennwand-Sortimente



Einsatz: für Schubladenschränke und Werkbänke mit Gehäusetiefe 695 mm, Breite 605 mm passend für alle Werkbänke

91212... Trennwand-Sortiment 75

Schubladenfronnhöhe: 75 mm
Trennwandhöhe: 45 mm

91214... Trennwand-Sortiment 100

Schubladenfronnhöhe: 100/125 mm
Trennwandhöhe: 75 mm

91216... Trennwand-Sortiment 150

Schubladenfronnhöhe: 150 mm
Trennwandhöhe: 125 mm

91218... Trennwand-Sortiment 200

Schubladenfronnhöhe: 200/250 mm
Trennwandhöhe: 175 mm

Breite Schrank mm	Ausführung	Innenmaß Schublade mm	91212... Front 75 mm	91214... Front 100/125 mm	91216... Front 150 mm	91218... Front 200/250 mm
605	11-teilig	500 x 600	27,45	30,95	40,55	45,25
805	15-teilig	700 x 600	36,35	42,90	54,30	62,00
1005	20-teilig	900 x 600	51,30	59,60	75,10	85,80
1205	30-teilig	1100 x 600	72,10	83,40	105,00	122,00

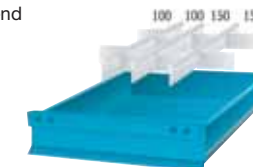

Breite 600 mm

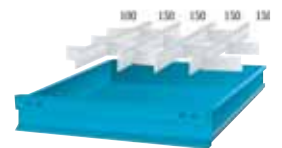

Breite 800 mm

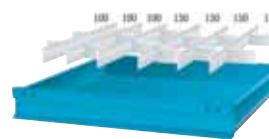

Breite 1000 mm

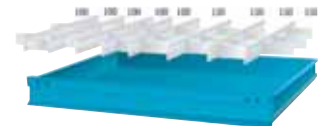

Breite 1200 mm

Längs- und Quertrennwände



91220... Längstrennwand

Tiefe: 600 mm

Variante	Schubladenfronnhöhe mm	Trennwandhöhe mm	91220...
50	50	35	6,25
75	75	45	6,45
100	100/125	75	7,30
150	150	125	9,00
200	200/250	175	10,45

91230... Quertrennwand 50 mm

91232... Quertrennwand 100 mm

91234... Quertrennwand 150 mm

91236... Quertrennwand 200 mm

91238... Quertrennwand 250 mm

Variante	Schubladenfronnhöhe mm	Trennwandhöhe mm	91230... Breite 50 mm	91232... Breite 100 mm	91234... Breite 150 mm	91236... Breite 200 mm	91238... Breite 250 mm
50	50	35	1,73	2,00	2,68	3,95	2,72
75	75	45	1,25	1,73	1,80	2,86	3,40
100	100/125	75	1,64	1,73	1,84	3,40	3,74
150	150	125	-	2,72	2,75	3,74	4,06
200	200/250	175	-	3,16	3,18	4,18	5,10

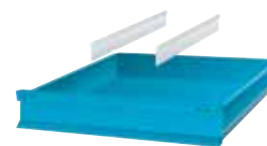

91220



91230



91232



91234



91236



91238

91239 Befestigungs-Set für Trennwände

2,75

Lieferumfang: 10 Schrauben, 10 Halteclips

Mulden-Sortimente

Schubladeninnenmaß Tiefe: 600 mm



91240



91242



91244



91246

91240 Mulden-Sortiment 600 63,00

91244 Mulden-Sortiment 1000 77,90

für Schrankbreite: 605 mm

für Schrankbreite: 1005 mm

Lieferumfang:

Lieferumfang:

56-teilig:

4 Mulden 2 x 73 mm + 8 Wände

8 Mulden 2 x 48 mm + 16 Wände

4 Mulden 4 x 36 mm + 16 Wände

54-teilig:

8 Mulden 2 x 73 mm + 10 Wände

8 Mulden 3 x 48 mm + 10 Wände

8 Mulden 4 x 36 mm + 10 Wände

91242 Mulden-Sortiment 800 65,70

91246 Mulden-Sortiment 1200 110,00

für Schrankbreite: 805 mm

für Schrankbreite: 1205 mm

Lieferumfang:

Lieferumfang:

40-teilig:

4 Mulden 2 x 48 mm

8 Mulden 3 x 48 mm + 10 Wände

8 Mulden 4 x 36 mm + 10 Wände

82-teilig:

8 Mulden 2 x 73 mm + 15 Wände

8 Mulden 2 x 48 mm

8 Mulden 3 x 48 mm + 20 Wände

8 Mulden 4 x 36 mm + 15 Wände

Einzelmulden

Höhe: 28 mm

Tiefe: 150 mm

91250 Kunststoffmulde 2 x 48 mm 2,98

Breite: 100 mm

91252 Kunststoffmulde 4 x 36 mm 2,98

Breite: 150 mm

91254 Kunststoffmulde 3 x 48 mm 2,86

Breite: 150 mm

91256 Kunststoffmulde 2 x 73 mm 2,72

Breite: 150 mm

91258... Muldentrennwand

Einsatz: für Kunststoffmulden (Art.-Nr. 91250, 91252, 91254 und 91256)

Breite mm	91258...
36	0,64
48	0,64
73	0,64



v.l.n.r. 91254-91252-91256

Einsatz-Kästen

Einsatz: für Schubladenschränke und Werkbänke mit Gehäusetiefe 695 mm, Art.-Nr. 91260600 und 91262600
passend für alle Werkbänke, Kästen einzeln entnehmbar

91260... EYL 1 Kasten-Sortiment 75

Schubladenfronnhöhe: 75 mm

Höhe: 55 mm

91262... EYL 1 Kasten-Sortiment 100

Schubladenfronnhöhe: 100/125 mm

Höhe: 80 mm

Breite Schrank mm	Ausführung	Innenmaß Schublade mm	Lieferumfang	91260... Front 75 mm	Lieferumfang	91262... Front 100/125 mm
605	18-teilig	500 x 600	6 x 91264 12 x 91266	42,50	6 x 91268 12 x 91270	46,30
805	30-teilig	700 x 600	18 x 91264 12 x 91266	58,60	18 x 91268 12 x 91270	67,00
1005	42-teilig	900 x 600	30 x 91264 12 x 91266	74,70	30 x 91268 12 x 91270	83,70
1205	56-teilig	1100 x 600	42 x 91264 12 x 91266	91,40	42 x 91268 12 x 91270	102,00



91264 Kunststoffkasten Größe 1 1,61

Nennmaß: 100 mm x 100 mm x 55 mm

91266 Kunststoffkasten Größe 2 3,31

Nennmaß: 200 mm x 100 mm x 55 mm

91267 Trennwand Höhe 55 mm 1,07

Bestellmenge/VPE: 1 Stück / 10 Stück, Preis pro Stück

91268 Kunststoffkasten Größe 3 1,61

Nennmaß: 100 mm x 100 mm x 80 mm

91270 Kunststoffkasten Größe 4 3,59

Nennmaß: 200 mm x 100 mm x 80 mm

91271 Trennwand Höhe 80 mm 2,00

Bestellmenge/VPE: 1 Stück / 10 Stück, Preis pro Stück

91272... Beschriftungs-Clip

Einsatz: für Quertrennwände aus Metall, Mulden-Trennwände aus Kunststoff und Einsatzkästen aus Kunststoff, aufsteckbare Kunststoff-Klarsichthülle mit Papierstreifen

Länge mm	91272...
30	0,92
50	0,92

91275... Fräserhalter für Walzenstirnfräser

Höhe: 27 mm

Durchmesser mm	91275...
12,2	3,37
15,5	3,37
21,5	3,37

Durchmesser mm	91275...
26,5	3,39
31,2	3,39

Durchmesser mm	91275...
39,5	3,49
49,5	3,49



91266 + 91264



91272



91275

Ersatzschlösser RONIS für alle Schubladenschränke und Werkbänke EYL 1

91280 Ersatzschloss KW 25,10

Einsatz: zu Kompaktwerkbank
Lieferumfang: Schloss mit 2 Schlüsseln



91280

91281 Ersatzschloss SW180 25,10

Einsatz: zu Standardgehäuse Höhe 180 mm
Lieferumfang: Schloss mit 2 Schlüsseln



91281

91282 Ersatzschloss SW400 25,80

Einsatz: zu Standardgehäuse Höhe 400 mm
Lieferumfang: Schloss mit 2 Schlüsseln



91282

91283 Ersatzschloss SS800 25,80

Einsatz: zu Schubladenschrank, Meisterschreibtisch und Standardgehäuse Höhe 800 mm
Lieferumfang: Schloss mit 2 Schlüsseln



91283

91284 Ersatzschloss FT 37,35

Einsatz: zu Flügeltür an Schubladenschrank, Meisterschreibtisch und CNC-Schwerlastschrank
Lieferumfang: Schloss mit 2 Schlüsseln



91284

91285 Ersatzschlüssel 11,65



Universelle Werkbanksysteme

Das modulare und flexible System

▫ Eyltool-Werkbankaufbauten sind universell einsetzbar, egal ob Standardwerkbank oder Kompaktwerkbank – das kompatible Aufbausystem besticht durch seine variantenreiche Kombinierbarkeit

▫ Universelle Tragsäulen werden direkt auf der Platte oder am Werkbankunterbau montiert

▫ Freie Positionier- und Kombinierbarkeit unterschiedlicher Aufbaubreiten

▫ Standardisierte Modulbreiten für universelle Anbauelemente

▫ Bis zu 4 Modulbreiten von 750 bis 2000 mm garantieren höchste Flexibilität bei optimaler Raumausnutzung



Universelle Tragsäulen als Basis
4-seitig gelochtes Stahlrohr zur allseitigen Befestigung von Anbau- und Schwenkarmkomponenten. Die Tragsäulen sind in verschiedenen Standardlängen erhältlich und können wahlweise auf der Werkbankplatte oder am Werkbankunterbau mittels Stabilisierungsprofil befestigt werden.



Aufbaubreite frei positionierbar
Bei Montage am Werkbankunterbau können die mit Klemmbefestigungen am Stabilisierungsprofil montierten Tragsäulen stufenlos frei positioniert und auf andere Modulbreiten umgerüstet werden.

▫ **Werkzeuglose Montage**
durch schnelles Einhängen der Komponenten wie Verstellböden, Schwenkarme etc., wodurch eine hohe Wirtschaftlichkeit und Ergonomie erreicht wird

▫ **Durchgängiges Energiekonzept**
dank einer Vielzahl kombinierbarer Elektrifizierungskomponenten und beidseitig bestückbarer Energiekanäle

▫ **Aufbauten jederzeit erweiterbar**



Tragsäule 4-seitig im 50 mm-Raster gelocht zur werkzeuglosen Aufnahme von Anbauelementen.

Rückwand mit Quadrat- und Schlitzlochung für Werkzeughaken und Rückwandausstattung.

Individuell bestückbare Energiekanäle werkzeuglos in Tragsäule einhäng- und verstellbar.

Professionelle Schwenkarme für hohe Belastungen, nachträglich erweiterbar.

 Optionale Ausstattung auf Anfrage!
Eyrluf: 0371 / 5267-38



Volle Nutzung der Tischplattentiefe
Verschiedene Tiefenadapter ermöglichen die Montage der Tragsäulen und damit die volle Arbeitsplattennutzung auch bei unterschiedlichen Platten und Unterbautiefen. Passende Abdeckprofile füllen den Abstand zwischen Arbeitsplatte und Tragsäulen bzw. Rückwand.

Verfügbare Behälterleisten waagrecht oder 15 Grad geneigt einhäng- und verstellbar für Lagersichtbehälter und bis zu 3 Haltern für TFT-Monitore.



Einfaches Einhängen der Anbauten
Durch die 4-seitige Lochung im 50 mm-Raster ist ein einfaches Einhängen der Anbauelemente waagrecht oder um 15 Grad geneigt weitestgehend werkzeuglos möglich.

Kompakt-Werkbänke EYL 1

Eigenschaften:

- Kompakt-Untergestell aus 40 mm x 40 mm Vierkantrrohr, verschweißt
- Tragfähigkeit bis 1000 kg
- große Auswahl an Unterteilungsmaterial
- Schienen laufen auf POM(Polyoxymetylen)-Rollen, das ist ein hochmolekularer thermoplastischer Kunststoff mit niedrigen Reibwerten und hoher Dimensionsstabilität

Farbe: Korpus RAL 7035 lichtgrau/Front RAL 5012 lichtblau

Arbeitsplatte: Buche Multiplex 40 mm

Schließung: RONIS-Zylinderschloss mit 2 Schlüsseln

Schubladen: 100 % Einzelauszug mit 80 kg Tragfähigkeit, Innenmaß B 500 mm x T 600 mm

Höhe: 840 mm

Tiefe: 700 mm

16 Standardfarben zum gleichen Preis! Bei Bestellung bitte Farbe angeben! Eine Übersicht der RAL-Farben finden Sie auf Seite 1419.

913112 Kompakt-Werkbank EYL 1, Leo, Breite 750 mm 629,00

Ausführung: 1 Schublade, 1 Flügeltür

Höhe der Flügeltür: 350 mm

Schubladenfronnhöhe: 150 mm

Breite: 750 mm

913112

913114 Kompakt-Werkbank EYL 1, Sam, Breite 750 mm 807,00

Ausführung: 4 Schubladen

Schubladenfronnhöhe: 100/100/150/150 mm

Breite: 750 mm

913114

913120 Kompakt-Werkbank EYL 1, Kai, Breite 1500 mm 845,00

Ausführung: 2 Schubladen, 1 Ablageboden 400 mm

Schubladenfronnhöhe: 150/150 mm

Breite: 1500 mm

913120

913122 Kompakt-Werkbank EYL 1, Ole, Breite 1500 mm 555,00

Ausführung: 2 Schubladen, 2 Flügeltüren

Höhe der Flügeltür: 350 mm

Schubladenfronnhöhe: 150/150 mm

Breite: 1500 mm

Sperriges Gut! Es können zusätzliche Versandkosten anfallen.



913122

913126 Kompakt-Werkbank EYL 1, Pit, Breite 1500 mm 609,00

Ausführung: 3 Schubladen, 1 Flügeltür, 1 Fachboden

Höhe der Flügeltür: 500 mm

Schubladenfronnhöhe: 150/150/200 mm

Breite: 1500 mm

Sperriges Gut! Es können zusätzliche Versandkosten anfallen.



913126

913132 Kompakt-Werkbank EYL 1, Til, Breite 2000 mm 935,00

Ausführung: 2 Schubladen, 1 Ablageboden 400 mm

Schubladenfronnhöhe: 150/150 mm

Breite: 2000 mm

913132

913136 Kompakt-Werkbank EYL 1, Tom, Breite 2000 mm 676,00



Ausführung: 2 Schubladen, 2 Flügeltüren, Mitte zurückgesetzt
Höhe der Flügeltür: 350 mm
Schubladenfronnhöhe: 150/150 mm
Breite: 2000 mm



913136

913137 Kompakt-Werkbank EYL 1, Noa, Breite 2000 mm 676,00



Ausführung: 3 Schubladen, 1 Flügeltür, 2 Fachböden, Mitte zurückgesetzt
Höhe der Flügeltür: 500 mm
Schubladenfronnhöhe: 150/150/200 mm
Breite: 2000 mm



913137

913138 Kompakt-Werkbank EYL 1, Ben, Breite 2000 mm 1262,00



Ausführung: 3 Schubladen, 1 Flügeltür, 2 Fachböden
Höhe der Flügeltür: 500 mm
Schubladenfronnhöhe: 150/150/200 mm
Breite: 2000 mm



913138

913140 Kompakt-Werkbank EYL 1, Ivo, Breite 2000 mm 1532,00



Ausführung: 5 Schubladen, 2 Flügeltüren
Höhe der Flügeltür: 350 mm
Schubladenfronnhöhe: 4 x 150 mm/1 x 200 mm
Breite: 2000 mm



913140

Eyltool Schaumstoffeinlagen

Ordnung - Sauberkeit - Übersicht - für Ihren Arbeitsplatz

Zweifarbiger Schaumstoff zum besseren Erkennen von fehlenden Werkzeugen in den Kombinationen gelb-schwarz, rot-schwarz, blau-schwarz oder schlicht in schwarz-schwarz

In den Höhen 30 mm, 60 mm und 90 mm
Wir erstellen Ihren individuellen Werkzeugsatz inklusive Schaumstoffeinlage für Schränke, Werkbänke, Werkstattwagen oder Werkzeugkoffer

Wie geht's?:

1. Sie suchen sich Ihre Werkzeuge bei uns aus oder haben bereits welche.
2. Wir fotografieren alle gewünschten Artikel auf unserem Spezial Scanner.
3. Wir erstellen einen Einrichtungsvorschlag, auch nach Ihren Vorgaben.
4. Sie bestätigen und schon wird gefertigt.

Eigenschaften:

- stabiler Fuß aus 50 mm x 50 mm Vierkantröhr
- Tragfähigkeit bis 600 kg
- große Auswahl an Unterteilungsmaterial
- Schienen laufen auf POM(Polyoxymetylen)-Rollen, das ist ein hochmolekularer thermoplastischer Kunststoff mit niedrigen Reibwerten und hoher Dimensionsstabilität
- Lieferung unmontiert

Arbeitsplatte: Buche Multiplex 40 mm**Schließung:** RONIS-Zylinderschloss mit 2 Schlüsseln**Schubladen:** 100 % Einzelauszug mit 80 kg Tragfähigkeit, Innenmaß B 500 mm x T 600 mm**Tiefe:** 700 mm**9131481500 Standard-Werkbank EYL 1, Breite 1500 mm 199,00****Ausführung:** 2 Füße**Farbe:** Korpus RAL 7035 lichtgrau**Höhe:** 840 mm

Sperriges Gut! Es können zusätzliche Versandkosten anfallen.



913148

9131482000 Standard-Werkbank EYL 1, Breite 2000 mm 232,00**Ausführung:** 2 Füße**Farbe:** Korpus RAL 7035 lichtgrau**Höhe:** 840 mm

Sperriges Gut! Es können zusätzliche Versandkosten anfallen.

9131491500 Standard-Werkbank EYL 1, Breite 1500 mm 239,00**Ausführung:** 2 Füße mit Höhenverstellung**Farbe:** Korpus RAL 7035 lichtgrau**Höhe:** 840-1040 mm

Sperriges Gut! Es können zusätzliche Versandkosten anfallen.

9131492000 Standard-Werkbank EYL 1, Breite 2000 mm 272,00**Ausführung:** 2 Füße mit Höhenverstellung**Farbe:** Korpus RAL 7035 lichtgrau**Höhe:** 840-1040 mm

Sperriges Gut! Es können zusätzliche Versandkosten anfallen.

9131501500 Standard-Werkbank EYL 1, Breite 1500 mm 349,00**Ausführung:** 1 Schublade, 2 Füße**Farbe:** Korpus RAL 7035 lichtgrau/Front RAL 5012 lichtblau**Schubladenfronthe:** 150 mm**Höhe:** 840 mm

Sperriges Gut! Es können zusätzliche Versandkosten anfallen.



913150

9131502000 Standard-Werkbank EYL 1, Breite 2000 mm 383,00**Ausführung:** 1 Schublade, 2 Füße**Farbe:** Korpus RAL 7035 lichtgrau/Front RAL 5012 lichtblau**Schubladenfronthe:** 150 mm**Höhe:** 840 mm

Sperriges Gut! Es können zusätzliche Versandkosten anfallen.



913152

9131521500 Standard-Werkbank EYL 1, Breite 1500 mm 444,00**Ausführung:** 1 Schublade, 1 Flügeltür, 2 Füße**Farbe:** Korpus RAL 7035 lichtgrau/Front RAL 5012 lichtblau**Höhe der Flügeltür:** 350 mm**Schubladenfronthe:** 150 mm**Höhe:** 840 mm

Sperriges Gut! Es können zusätzliche Versandkosten anfallen.



913152

9131522000 Standard-Werkbank EYL 1, Breite 2000 mm 488,00**Ausführung:** 1 Schublade, 1 Flügeltür, 2 Füße**Farbe:** Korpus RAL 7035 lichtgrau/Front RAL 5012 lichtblau**Höhe der Flügeltür:** 350 mm**Schubladenfronthe:** 150 mm**Höhe:** 840 mm

Sperriges Gut! Es können zusätzliche Versandkosten anfallen.

9131541500 Standard-Werkbank EYL 1, Breite 1500 mm 699,00**Ausführung:** 4 Schubladen, 1 Fuß**Farbe:** Korpus RAL 7035 lichtgrau/Front RAL 5012 lichtblau**Schubladenfronthe:** 150/150/200/200 mm**Höhe:** 840 mm

Sperriges Gut! Es können zusätzliche Versandkosten anfallen.



913154

9131542000 Standard-Werkbank EYL 1, Breite 2000 mm
729,00

Ausführung: 4 Schubladen, 1 Fuß
Farbe: Korpus RAL 7035 lichtgrau/Front RAL 5012 lichtblau
Schubladenfronthe: 150/150/200/200 mm
Höhe: 840 mm
 Sperriges Gut! Es können zusätzliche Versandkosten anfallen.



913154

913156... Standard-Werkbank EYL 1

Ausführung: 5 Schubladen, 1 Fuß
Farbe: Korpus RAL 7035 lichtgrau/Front RAL 5012 lichtblau
Schubladenfronthe: 100/100/150/150/200 mm
Höhe: 840 mm

Breite mm	913156...
1500	1039,00
2000	1105,00



913156

913160... Standard-Werkbank EYL 1 mit 10 Schubladen

Ausführung: 10 Schubladen
Farbe: Korpus RAL 7035 lichtgrau/Front RAL 5012 lichtblau
Schubladenfronthe: 4 x 100/4 x 150/2 x 200 mm
Höhe: 840 mm

Breite mm	913160...
2000	1759,00
2500	1840,00

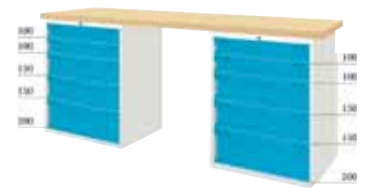

913160

Mobile Werkbänke EYL 1

Eigenschaften:

- mit Schubladensperre und Anfahrssicherung
- 4 Lenkrollen lassen sich mit einem Hebel ein- und ausklappen
- Untergestell aus 50 mm x 50 mm Vierkantrohr, verschweißt
- Tragfähigkeit bis 500 kg
- große Auswahl an Unterteilungsmaterial
- Schienen laufen auf POM(Polyoxymethylen)-Rollen, das ist ein hochmolekularer thermoplastischer Kunststoff mit niedrigen Reibwerten und hoher Dimensionsstabilität

Farbe: Korpus RAL 7035 lichtgrau/Front RAL 5012 lichtblau

Arbeitsplatte: Buche Multiplex 40 mm

Schließung: RONIS-Zylinderschloss mit 2 Schlüsseln

Schubladen: 100 % Einzelauszug mit 80 kg Tragfähigkeit, Innenmaß B 500 mm x T 600 mm

Höhe: 860 mm

Tiefe: 700 mm

913170 Mobile Werkbank EYL 1, Breite 1000 mm
1239,00

Ausführung: 1 Schublade, 1 Flügeltür, 1 Einschwenktür 600 mm
Höhe der Flügeltür: 350 mm
Schubladenfronthe: 150 mm

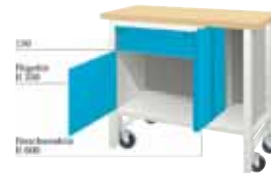

913170



913172

913172 Mobile Werkbank EYL 1, Breite 1000 mm
2462,00

Ausführung: 4 Schubladen, 1 Einschwenktür 600 mm, mit Schraubstock 115 mm
Schubladenfronthe: 100/100/150/150 mm



913174



913178

913174 Mobile Werkbank EYL 1, Breite 1500 mm
915,00

Ausführung: 1 Ablageboden Holz

913178 Mobile Werkbank EYL 1, Breite 1500 mm
1506,00

Ausführung: 3 Schubladen, 1 Flügeltür
Höhe der Flügeltür: 500 mm
Schubladenfronthe: 150/150/200 mm

913179 Mobile Werkbank EYL 1, Breite 1500 mm
1736,00

Ausführung: 6 Schubladen, 1 Flügeltür
Höhe der Flügeltür: 350 mm
Schubladenfronthe: 2 x 75 mm/2 x 100 mm/2 x 150 mm



913179

Arbeitsplatten und Auflagen für alle Werkbänke

91405... Arbeitsplatte, Buche-Multiplex, Stärke 40 mm

Eigenschaften: Buche Multiplex, mehrfach verleimt, mit Brennstempel „Werkzeug Eylert“, Lieferung inkl. Schrauben, nicht vorgebohrt



Abholpreis



In den Breiten 1500 mm und 2000 mm sofort ab Eyllager lieferbar!
Sperriges Gut! Es können zusätzliche Versandkosten anfallen.



91405

91406... Arbeitsplatte, Buche-Massiv, Stärke 40 mm

Eigenschaften: verschleißfest, druckfest, hoch belastbar, mehrfach abschleifbar, geölte Oberfläche, angenehme Arbeitsoberfläche

Werkstoff: Buchen-Riegel mit Keilzinken-Verleimung, Vorderkante mit Radius, andere Kanten gebrochen, Oberflächenschutz durch umweltfreundliches Lackleinöl, der Klassiker unter den Arbeitsplatten - robust, langlebig, natürlich, Verwendung nur von ausgesuchtem Holz aus heimischen Wäldern

Tiefe: 700 mm



91406

91407... Arbeitsplatte, Linoleum/Universal, Stärke 40 mm

Eigenschaften: spritzwasserfest und schmutzresistent, weitgehend unempfindlich gegen Säuren, Öle, Fette, Lösungsmittel und Chemikalien (z. B. Benzin, Ethanol), permanent antistatisch, fungizid und bakteriostatisch, schwer entflammbar (B1) nach DIN 4102, temperaturbeständig, verschleißfest, druckfest, ABS-Kante ist antistatisch, empfindlich gegenüber Alkalien mit einem ph-Wert über 9 (z. B. Seife, Amoniak)

Werkstoff: Oberseite mit einem 2 mm starken, hellgrau marmorierten Linoleum-Belag, allseitig gerundete, lichtgraue ABS-Kante, Trägermaterial Buche

Tiefe: 700 mm



91407

91408... Arbeitsplatte, Stahlblechbelag, Stärke 40 mm

Eigenschaften: spritzwasserfest und schmutzresistent, weitgehend unempfindlich gegen Säuren, Öle, Fette, Lösungsmittel und Chemikalien, schwer entflammbar (B1) nach DIN 4102, temperaturbeständig, verschleißfest, druckfest, ABS-Kante ist antistatisch

Werkstoff: Oberseite mit einem 2 mm starken, verzinkten Stahlblech-Belag, Stahlblech nach DX51D+Z 275MA Werkstoffnummer 1.0226 nach DIN EN 10327/10346, technische Lieferbedingungen nach DIN EN 10143, Umbug vorne in U-Form, hinten in L-Form, Trägermaterial MDF

Tiefe: 700 mm

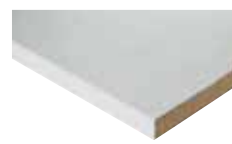

91408

91409... Arbeitsplatte, Trovidur®-Belag, Stärke 40 mm

Eigenschaften:

spritzwasserfest und schmutzresistent, normal schlagzäh, RoHS-konform, ELV-konform, WEEE-konform, RLAP-konform

Mechanische Eigenschaften:

- Shore Härte 80 (Skala D) nach DIN EN ISO 868

Thermische Eigenschaften:

- Wärmeleitfähigkeit 0,16 W/(m x K) nach DIN 52612-1

Elektrische Eigenschaften:

- Dielektrizitätszahl 3,2 nach IEC 60250
- Durchgangswiderstand > 1015 nach IEC 600093
- Oberflächenwiderstand > 1013 nach IEC 600093

Beständigkeit gegenüber Säuren, Laugen und Salzlösungen, schwer entflammbar (B1) nach DIN 4102, nach Entzug der Flamme selbstlöschend, ABS-Kante ist antistatisch

Werkstoff: Plattenoberseite mit einem 3,0 mm starken Trovidur® EC Hochleistungs-Kunststoff, allseitig gerundete, lichtgraue ABS-Kante, Trägermaterial Hartspanplatte

Tiefe: 700 mm

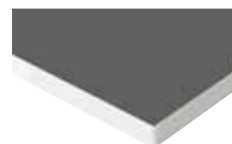

91409

91416... Arbeitsplatte, Buche-Massiv, Stärke 50 mm

Eigenschaften: verschleißfest, druckfest, hoch belastbar, mehrfach abschleifbar, geölte Oberfläche, angenehme Arbeitsoberfläche

Werkstoff: Buchen-Riegel mit Keilzinken-Verleimung, Vorderkante mit Radius, andere Kanten gebrochen, Oberflächenschutz durch umweltfreundliches Lackleinöl, der Klassiker unter den Arbeitsplatten - robust, langlebig, natürlich, Verwendung nur von ausgesuchtem Holz aus heimischen Wäldern

Tiefe: 700 mm



91416

Breite mm	91405... Buche-Multiplex Stärke 40 mm	91406... Buche-Massiv Stärke 40 mm	91407... Linoleum/Universal Stärke 40 mm	91408... Stahlblechbelag Stärke 40 mm	91409... Trovidur®-Belag Stärke 40 mm	91416... Buche-Massiv Stärke 50 mm
750	85,20	97,30	120,00	180,00	180,00	122,00
1000	112,00	130,00	160,00	240,00	240,00	163,00
1250	-	163,00	200,00	300,00	300,00	203,00
1500	178,00	195,00	239,00	359,00	359,00	244,00
2000	223,00	260,00	320,00	480,00	480,00	325,00
2500	271,00	325,00	399,00	600,00	600,00	406,00
3000	-	389,00	477,00	718,00	718,00	487,00

Der Gebrauch bzw. die Nutzung der Arbeitsplatten in Bezug auf die beschriebenen Eigenschaften beeinträchtigt teilweise das Aussehen der Arbeitsplatten. Die Platten müssen unterbaut werden. Die nicht unterbaute Breite darf maximal 1500 mm betragen.

914210... Auflage transparent

Eigenschaften: weiche Auflage, spritzwasserfest und schmutzresistent, temperaturbeständig bis 80°C,
Shore Härte 65
Farbe: transparent
Stärke: 2 mm



914210

914220... Auflage Linoleum

Eigenschaften: hartsteife Auflage, spritzwasserfest und schmutzresistent, weitgehend unempfindlich gegen Öle, Fette, Säuren, Laugen und die meisten Chemikalien, permanent antistatisch, fungizid und bakteriostatisch, schwer entflammbar (B1) nach DIN 4102, temperaturbeständig, verschleißfest, druckfest
Farbe: hellgrau marmoriert
Stärke: 2 mm



914220

914230... Auflage Trovidur®

Eigenschaften: härteste Auflage, spritzwasserfest und schmutzresistent, normal schlagzäh, beständig gegen Säuren und Laugen, schwer entflammbar (B1) nach DIN 4102, Shore Härte 80
Farbe: dunkelgrau
Stärke: 3 mm



914230

914240... Auflage Stahl-Gummi

Eigenschaften: elektrolytisch verzinkte Stahlplatte mit öfistem Gummibelag 1,5 mm stark, gut abwaschbar, für härtesten Einsatz
Farbe: schwarz
Stärke: 2,3 mm



914240

Breite mm	Tiefe mm	914210... transparent	914220... Linoleum	914230... Trovidur®	914240... Stahl-Gummi
750	700	43,45	35,20	71,40	-
1000	700	58,00	46,60	94,20	-
1250	700	72,50	58,00	118,00	-
1500	700	86,90	70,40	142,00	143,00
2000	700	116,00	93,20	189,00	184,00

91455 Holzunterlage für Schraubstöcke

30,00



Nennmaß: 300 mm x 250 mm x 50 mm



91455

91460 Werkbankfuß

47,60



Eigenschaften: 50 mm x 50 mm Vierkantrohr, Tragfähigkeit ca. 300 kg, Lieferung mit 4 Holzschrauben
Farbe: RAL 7035 lichtgrau
Breite: 142 mm
Höhe: 800 mm
Tiefe: 674 mm



91460

91461 Höhenverstellung SW

13,80



Eigenschaften: Verstellung im Raster 50 mm, für Höhe 800 mm bis 1050 mm
Einsatz: für Werkbankfuß 50 mm x 50 mm (Art.-Nr. 91460), pro Fuß werden 2 Stück benötigt
Lieferumfang: 1 Stück

91463 Höhenverstellung KW

84,60



Eigenschaften: für Höhe 800 mm bis 1050 mm
Einsatz: für alle Eyltool-Werkbänke mit Fuß 40 mm x 40 mm (Art.-Nr. 913112-913140)
Bestellmenge/VPE: 1 Satz / 4 Stück, **Preis pro Satz**

Eylschnell

Lagerhaltige Artikel, die bis 18.00 Uhr bestellt sind, verlassen noch am selben Tag unser Haus.



WERKZEUG EYLERT



F.-O.-Schimmel-Str. 3 - 09120 Chemnitz - Eylruf: 0371/5267-0 - Eylmail: info@werkzeug-eylert.de - Eynet: www.werkzeug-eylert.de

Kompakt-Werkbänke EYL 2



Eigenschaften:

- Schweißkonstruktion mit Gestellfüßen aus Profilstahlrohr (45 mm x 45 mm x 2 mm) inklusive Tiefenverstreben
- Pulverbeschichtung
- Tragfähigkeit bis max. 1250 kg
- Lieferung komplett montiert

Arbeitsplatte: Buche-Massiv-Arbeitsplatte, Stärke 40 mm, mit jeweils zwei kreuzverleimten Deckfurnieren

Farbe: Korpus RAL 7035 lichtgrau/Front RAL 5010 enzianblau

Schließung: Zentralverschluss, Schloss mit 2 Schlüsseln

Schubladen: 100 % Einzelauszug mit 80 kg Tragfähigkeit, Innenmaß B 490 mm x T 560 mm

Türen: Öffnungswinkel 180°, selbstziehende Scharniere

Höhe: 840 mm

Tiefe: 700 mm



10 Standardfarben zum gleichen Preis! Bei Bestellung bitte Farbe angeben!



915122



915124



915126



915136

915122 Kompakt-Werkbank EYL 2, Tim, Breite 1500 mm 469,00

Ausführung: 2 Schubladen 180 mm, 2 Türen 360 mm

915124 Kompakt-Werkbank EYL 2, Bob, Breite 1500 mm 489,00

Ausführung: 1 Fachboden, 3 Schubladen 180 mm

915126 Kompakt-Werkbank EYL 2, Jan, Breite 1500 mm 519,00

Ausführung: 3 Schubladen 180 mm, 1 Tür 540 mm, 1 Fachboden

915136 Kompakt-Werkbank EYL 2, Max, Breite 2000 mm 639,00

Ausführung: 2 Schubladen 180 mm, 2 Türen 360 mm, 1 Fachboden

915138 Kompakt-Werkbank EYL 2, Roy, Breite 2000 mm 679,00

Ausführung: 3 Schubladen 180 mm, 1 Tür 540 mm, 2 Fachböden

915141 Kompakt-Werkbank EYL 2, Ulf, Breite 2000 mm 699,00

Ausführung: 3 Schubladen 180 mm, 2 Türen 540 mm, 2 Fachböden



915138



915141

Werkbänke EYL 3



Eigenschaften:

- Schweißkonstruktion mit Gestellfüßen aus Profilstahlrohr (45 mm x 45 mm x 2 mm) inklusive Verstreben, Füße mit Anti-Rutsch-Noppe für sicheren Stand
- Pulverbeschichtung
- Tragfähigkeit bis max. 1250 kg
- Lieferung komplett montiert

Arbeitsplatte: Buche-Massiv-Arbeitsplatte, Stärke 40 mm, Buchen-Riegel mit Keilzinken-Verleimung, Vorderkante mit Radius, andere Kanten gebrochen, Versiegelung durch umweltfreundliches Lackleinöl

Schließung: Zentralverschluss, Schloss mit 2 Schlüsseln

Schubladen: 100 % Einzelauszug mit 100 kg Tragfähigkeit, Teleskop-Vollauszugsschienen mit SoftClosing, kugelgelagerte Führungen mit Dämpfungs- und Selbsteinzugsfunktion, Innenmaß B 490 mm x T 560 mm

Türen: Öffnungswinkel 180°, selbstziehende Scharniere

Höhe: 840 mm



10 Standardfarben zum gleichen Preis! Bei Bestellung bitte Farbe angeben!



915150... Werkbank EYL 3, Arno

Farbe: Korpus RAL 7035 lichtgrau

Tiefe: 700 mm

915151... Werkbank EYL 3, Knut

Farbe: Korpus RAL 7035 lichtgrau

Tiefe: 900 mm

Breite mm	915150... Tiefe 700 mm	915151... Tiefe 900 mm
750	238,00	348,00
1000	273,00	393,00
1250	308,00	438,00

Breite mm	915150... Tiefe 700 mm	915151... Tiefe 900 mm
1500	342,00	483,00
2000	411,00	572,00



915150 + 915151

915152... Werkbank EYL 3, Hans

Ausführung: 2 Schubladen (Teilauszug 50 kg)
Farbe: Korpus RAL 7035 lichtgrau/Front RAL 5010 enzianblau
Schubladenfrontheöhe: 150 mm
Tiefe: 700 mm

915153... Werkbank EYL 3, Erik

Ausführung: 2 Schubladen (Teilauszug 50 kg)
Farbe: Korpus RAL 7035 lichtgrau/Front RAL 5010 enzianblau
Schubladenfrontheöhe: 150 mm
Tiefe: 900 mm

Breite mm	915152... Tiefe 700 mm	915153... Tiefe 900 mm
1250	521,00	651,00
1500	556,00	696,00
2000	625,00	786,00

915154... Werkbank EYL 3, Fred

Farbe: Korpus RAL 7035 lichtgrau
Höhenverstellung:

- hydraulisch, Hub 200 mm, Belastbarkeit 350 kg
- geräuscharme, stufenlose und absolut synchrone Verstellung der Arbeitshöhe, 840-1040 mm
- 4 Lineareinheiten (Zylinder mit Linearführung) in jedem Fußelement
- zentrale Pumpe mit Handkurbel (Kurbelradius 125 mm)
- Handkurbel abklappbar (bei Bedarf unter die Tischplatte drehbar)
- Spannstift (Handkurbel-Pumpe) schützt die Pumpe vor Überlast

Tiefe: 700 mm

915155... Werkbank EYL 3, John

Farbe: Korpus RAL 7035 lichtgrau
Tiefe: 900 mm

Breite mm	915154... Tiefe 700 mm	915155... Tiefe 900 mm	Breite mm	915154... Tiefe 700 mm	915155... Tiefe 900 mm
750	1506,00	1614,00	1500	1608,00	1749,00
1000	1539,00	1659,00	2000	1677,00	1838,00
1250	1574,00	1704,00			

915156 Mehrpreis für Elektromotor 509,00

IP 30

Einsatz:

- anstelle der Handkurbel, passend für Werkbänke Art.-Nr. 915154... und 915155...
- Elektromotor (CE/TÜV/UL): Netzspannung VAC, Motorspannung 24 VDC, Nennleistung ca. 340 VA, thermische Sicherung, Überlastschutz durch Stromüberwachung
- Bedienpaneel: einschiebbar/ausziehbar, Digitalanzeige der Höhe, jeweils Taste für Auf-/Ab-Funktion sowie 4 Memorypositionen, Verstellweg 15 mm/s



915156

915158... Werkbank EYL 3, Liam

Ausführung: 1 Schublade, 1 Tür
Farbe: Korpus RAL 7035 lichtgrau/Front RAL 5010 enzianblau
Höhe der Flügeltür: 360 mm
Schubladenfrontheöhe: 180 mm
Tiefe: 700 mm

915159... Werkbank EYL 3, Noel

Ausführung: 1 Schublade, 1 Tür
Farbe: Korpus RAL 7035 lichtgrau/Front RAL 5010 enzianblau
Höhe der Flügeltür: 360 mm
Schubladenfrontheöhe: 180 mm
Tiefe: 900 mm

Breite mm	915158... Tiefe 700 mm	915159... Tiefe 900 mm	Breite mm	915158... Tiefe 700 mm	915159... Tiefe 900 mm
750	454,00	662,00	1500	672,00	812,00
1000	603,00	723,00	2000	741,00	902,00
1250	637,00	767,00			



915158 + 915159

915160... Werkbank EYL 3, Piet

Ausführung: 3 Schubladen
Farbe: Korpus RAL 7035 lichtgrau/Front RAL 5010 enzianblau
Schubladenfrontheöhe: 180 mm
Tiefe: 700 mm

915161... Werkbank EYL 3, Karl

Ausführung: 3 Schubladen
Farbe: Korpus RAL 7035 lichtgrau/Front RAL 5010 enzianblau
Schubladenfrontheöhe: 180 mm
Tiefe: 900 mm

Breite mm	915160... Tiefe 700 mm	915161... Tiefe 900 mm	Breite mm	915160... Tiefe 700 mm	915161... Tiefe 900 mm
750	598,00	806,00	1500	816,00	956,00
1000	747,00	867,00	2000	885,00	1046,00
1250	782,00	912,00			



915160 + 915161



915152 + 915153



915154 + 915155

915162... Werkbank EYL 3, Jack

Ausführung: 4 Schubladen, 1 Türenfach (B 825 mm x T 650 mm), 1 Fachboden
Farbe: Korpus RAL 7035 lichtgrau/Front RAL 5010 enzianblau
Höhe der Flügeltür: 620 mm
Schubladenfronnhöhe: 3 x 120/1 x 180 mm
Tiefe: 700 mm

915163... Werkbank EYL 3, Nils

Ausführung: 4 Schubladen, 1 Türenfach (B 825 mm x T 650 mm), 1 Fachboden
Farbe: Korpus RAL 7035 lichtgrau/Front RAL 5010 enzianblau
Höhe der Flügeltür: 620 mm
Schubladenfronnhöhe: 3 x 120/1 x 180 mm
Tiefe: 900 mm

Breite mm	915162... Tiefe 700 mm	915163... Tiefe 900 mm
1500	1172,00	1404,00

915164... Werkbank EYL 3, Rico

Ausführung: 8 Schubladen, 1 Türfach (B 780 mm x T 650 mm), 1 Fachboden
Farbe: Korpus RAL 7035 lichtgrau/Front RAL 5010 enzianblau
Höhe der Flügeltür: 620 mm
Schubladenfronnhöhe: 6 x 120/2 x 180 mm
Tiefe: 700 mm

915165... Werkbank EYL 3, Marc

Ausführung: 8 Schubladen, 1 Türfach (B 780 mm x T 650 mm), 1 Fachboden
Farbe: Korpus RAL 7035 lichtgrau/Front RAL 5010 enzianblau
Höhe der Flügeltür: 620 mm
Schubladenfronnhöhe: 6 x 120/2 x 180 mm
Tiefe: 900 mm

Breite mm	915164... Tiefe 700 mm	915165... Tiefe 900 mm
2000	1800,00	2049,00



915162 + 915163



915164 + 915165

Sechseck-Werkbänke Gruppenplätze EYL 3

Eigenschaften:

- Füße aus C-Profil 70 mm x 50 mm, oben mit breiter Auflagefläche 120 mm
- Pulverbeschichtung
- Lieferung in Einzelkomponenten, Montage auf Anfrage

Arbeitsplatte: Buche-Massiv-Arbeitsplatte 2-teilig, Buchen-Riegel mit Keilzinken-Verleimung, Platte mit Nut- und Feder-Verbindung sowie Spannelementen, Vorderkanten mit Radius, Versiegelung durch umweltfreundliches Lackleinöl

Farbe: Korpus RAL 7035 lichtgrau/Front RAL 5010 enzianblau

Kantenlänge: 1350 mm

optional:

- Energieaufsatzleiste in Sechseckform, Kantenlänge 540 mm, Höhe 145 mm
- 6 x 2 Schukosteckdosen mit Deckel 230V, 16A
- 6 x 1 CEE-Steckdose für Druckluft (1/4")
- 6 x 1 Schnellkupplung für Druckluft (1/4")
- 24 x 1 Verdrahtung aller Einbauelemente

Schließung: Zentralverschluss, Schloss mit 2 Schlüsseln

Schubladen: 100 % Einzelauszug mit 100 kg Tragfähigkeit, Teleskop-Vollauszugsschienen mit Soft-Closing, kugelgelagerte Führungen mit Dämpfung- und Selbsteinzugsfunktion, Innenmaß B 490 mm x T 560 mm

Tiefe: 2340/2700 mm

915171... Sechseck-Werkbank Gruppenplätze EYL 3, Team 1

915172... Sechseck-Werkbank Gruppenplätze EYL 3, Team 2

Arbeitshöhe: von 800-1150 mm durch einstellbare Werkbankfüße

Ausführung: 6 Schubladen

max. Tragfähigkeit: 750 kg

Schubladenfronnhöhe: 150 mm

Stärke der Arbeitsplatte: 50 mm

Variante	Energieaufsatz	915171... Stärke 40 mm	915172... Stärke 50 mm
A	Nein	2223,00	2477,00
E	Ja	3528,00	3783,00

915173... Sechseck-Werkbank Gruppenplätze EYL 3, Team 3

915174... Sechseck-Werkbank Gruppenplätze EYL 3, Team 4

Arbeitshöhe: 850 mm

Ausführung: 6 Unterbau-Container, je 5 Schubladen

max. Tragfähigkeit: 1000 kg

Schubladenfronnhöhe: 60/90/120/180/270 mm

Stärke der Arbeitsplatte: 50 mm

Variante	Energieaufsatz	915173... Stärke 40 mm	915174... Stärke 50 mm
A	Nein	5542,00	5796,00
E	Ja	6848,00	7102,00



10 Standardfarben zum gleichen Preis! Bei Bestellung bitte Farbe angeben!

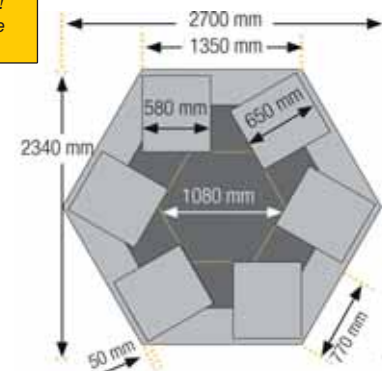

915171 + 915172



915173 + 915174

Mobile Werkbänke EYL 3



Eigenschaften:

- Schweißkonstruktion mit Gestellfüßen aus Profilstahlrohr (45 mm x 45 mm x 2 mm) inklusive Verstrebungen
- Pulverbeschichtung
- Lieferung komplett montiert

Arbeitsplatte: Buche-Massiv-Arbeitsplatte Stärke 40 mm, Buchen-Riegel mit Keilzinken-Verleimung, Vorderkante mit Radius, andere Kanten gebrochen, Versiegelung durch umweltfreundliches Lackleinöl

Schließung: Zentralverschluss, Schloss mit 2 Schlüsseln

Schubladen: 100 % Einzelauszug mit 100 kg Tragfähigkeit, Teleskop-Vollauszugsschienen mit SoftClosing, kugelgelagerte Führungen mit Dämpfungs- und Selbstziehfunktion, Innenmaß B 490 mm x T 560 mm

Türen: Öffnungswinkel 180°, selbstziehende Scharniere

Höhe: 880 mm

Tiefe: 700 mm



10 Standardfarben zum gleichen Preis! Bei Bestellung bitte Farbe angeben!



915176... Mobile Werkbank EYL 3, Enno

Ausführung: 1 Ablageboden

Farbe: Korpus RAL 7035 lichtgrau

Rollensatz: 2 Bock- und 2 Lenkrollen mit Feststeller, Rollendurchmesser 125 mm, Bauhöhe 150 mm



915176

915177... Mobile Werkbank EYL 3, Luca

Ausführung: 1 Schublade (Teilauszug 50 kg), 1 Ablagebogen

Farbe: Korpus RAL 7035 lichtgrau/Front RAL 5010 enzianblau

Rollensatz: 2 Bock- und 2 Lenkrollen mit Feststeller, Rollendurchmesser 125 mm, Bauhöhe 150 mm

Schubladenfronnhöhe: 150 mm



915177

915178... Mobile Werkbank EYL 3, Finn

Ausführung: 4 Schubladen, 1 kleiner Ablagebogen (außer Breite 750 mm)

Farbe: Korpus RAL 7035 lichtgrau/Front RAL 5010 enzianblau

Rollensatz: 2 Bock- und 2 Lenkrollen mit Feststeller, Rollendurchmesser 125 mm, Bauhöhe 150 mm

Schubladenfronnhöhe: 2 x 90 mm/2 x 180 mm

Breite mm	915176... ohne Schublade	915177... 1 Schublade	915178... 4 Schubladen
750	436,00	543,00	818,00
1000	478,00	585,00	1040,00
1250	521,00	628,00	1083,00
1500	564,00	671,00	1135,00
2000	649,00	756,00	1211,00



915178750



9151781250

915181... Mobile Werkbank EYL 3, Dirk

Absenkbares Fahrgestell: Fahrgestell wird mittels eines Excenterhebels ein- bzw. ausgefahren, hohe Belastbarkeit in ausgefahrenem Zustand (Traglast max. 1000 kg) und Mobilität in ausgefahrenem Zustand (Tragkraft max. 450 kg)

Ausführung: 3 Schubladen, 1 Tür, 1 Fachboden

Farbe: Korpus RAL 7035 lichtgrau/Front RAL 5010 enzianblau

Höhe der Flügeltür: 540 mm

Schubladenfronnhöhe: 180 mm



915181

915182... Mobile Werkbank EYL 3, Nino

Absenkbares Fahrgestell: Fahrgestell wird mittels eines Excenterhebels ein- bzw. ausgefahren, hohe Belastbarkeit in ausgefahrenem Zustand (Traglast max. 1000 kg) und Mobilität in ausgefahrenem Zustand (Tragkraft max. 450 kg)

Ausführung: 8 Schubladen

Farbe: Korpus RAL 7035 lichtgrau/Front RAL 5010 enzianblau

Schubladenfronnhöhe: 4 x 120 mm/4 x 150 mm



915182

915183... Mobile Werkbank EYL 3, Sven

Absenkbares Fahrgestell: Fahrgestell wird mittels eines Excenterhebels ein- bzw. ausgefahren, hohe Belastbarkeit in ausgefahrenem Zustand (Traglast max. 1000 kg) und Mobilität in ausgefahrenem Zustand (Tragkraft max. 450 kg)

Ausführung: 3 Schubladen, 1 Schraubstock Backenbreite 120 mm, 1 Klappflit mit Gasfederhöhenverstellung

Farbe: Korpus RAL 7035 lichtgrau/Front RAL 5010 enzianblau

Schubladenfronnhöhe: 180 mm



915183

Breite mm	915181... 3 Schubladen 1 Tür	915182... 8 Schubladen	915183... 3 Schubladen 1 Schraubstock
1250	1046,00	1443,00	1974,00
1500	1076,00	1473,00	2019,00

Werktsche EYL 3



Eigenschaften:

- Schweißkonstruktion mit Gestellfüßen aus Profilstahlrohr (45 mm x 45 mm x 2 mm) inklusive Verstrebungen, Füße mit Anti-Rutsch-Noppe für sicheren Stand
- Pulverbeschichtung
- Lieferung komplett montiert

Farbe: Korpus RAL 7035 lichtgrau



10 Standardfarben zum gleichen Preis!
Bei Bestellung bitte Farbe angeben!



916110... Werktsch EYL 3 mit MDF-Platte

Ausführung: mit Querstrebe

Arbeitsplatte: MDF-Platte, Holzfaserverwerkstoff mit homogenem Plattenaufbau und hoher Dichte, feine und glatte Oberflächenstruktur

Stärke der Arbeitsplatte: 22 mm

Höhe: 822 mm



916110

916111... Werktsch EYL 3 mit Melamin-Platte

Ausführung: mit Querstrebe

Arbeitsplatte: Melamin-Platte, Melaminharz-Direkt-Beschichtung nach DIN 68765, normaler Abriebwiderstand, bedingte Kratz- und Stoßfestigkeit

Stärke der Arbeitsplatte: 22 mm

Höhe: 822 mm



916111

916112... Werktsch EYL 3 mit Buche-Platte

Ausführung: mit Querstrebe

Arbeitsplatte: Buche-Platte, der Klassiker unter den Arbeitsplatten, Oberseite und Kanten mit Pflanzenöl behandelt, alle Kanten bearbeitet

Stärke der Arbeitsplatte: 25 mm

Höhe: 825 mm



916112

916113... Werktsch EYL 3 mit Stahlbelag

Ausführung: mit Querstrebe

Arbeitsplatte: Oberseite mit 2 mm starkem Stahlblechbelag belegt, Feuerverzinkung nach EN 10142, geprüft nach EN 10204, vorn U-Form, hinten L-Form, seitlich 3 mm ABS-Kante

Stärke der Arbeitsplatte: 25 mm

Höhe: 825 mm

916120... Werktsch EYL 3 mit MDF-Platte und Ablageboden

Ausführung: mit Ablagebogen Tiefe 650 mm

Arbeitsplatte: MDF-Platte, Holzfaserverwerkstoff mit homogenem Plattenaufbau und hoher Dichte, feine und glatte Oberflächenstruktur

Stärke der Arbeitsplatte: 22 mm

Höhe: 822 mm



916120

916121... Werktsch EYL 3 mit Melamin-Platte und Ablageboden

Ausführung: mit Ablagebogen Tiefe 650 mm

Arbeitsplatte: Melamin-Platte, Melaminharz-Direkt-Beschichtung nach DIN 68765, normaler Abriebwiderstand, bedingte Kratz- und Stoßfestigkeit

Stärke der Arbeitsplatte: 22 mm

Höhe: 822 mm



916121

916122... Werktsch EYL 3 mit Buche-Platte und Ablageboden

Ausführung: mit Ablagebogen Tiefe 650 mm

Arbeitsplatte: Buche-Platte, der Klassiker unter den Arbeitsplatten, Oberseite und Kanten mit Pflanzenöl behandelt, alle Kanten bearbeitet

Stärke der Arbeitsplatte: 25 mm

Höhe: 825 mm



Zubehör: ab Artikel
916125 bis Artikel
916128 auf Seite
1443

Die Preistabelle finden Sie auf der nächsten Seite

916123... Werk Tisch EYL 3 mit Stahlbelag und Ablageboden

Ausführung: mit Ablagebogen Tiefe 650 mm
Arbeitsplatte: Oberseite mit 2 mm starkem Stahlblechbelag, Feuerverzinkung nach EN 10142, geprüft nach EN 10204, vorn U-Form, hinten L-Form, seitlich 3 mm ABS-Kante
Stärke der Arbeitsplatte: 25 mm
Höhe: 825 mm



916121

Breite mm	Tiefe mm	916110... MDF	916111... Melamin	916112... Buche	916113... Stahlbelag	916120... MDF + Ablageboden	916121... Melamin + Ablageboden	916122... Buche + Ablageboden	916123... Stahlbelag + Ablageboden
750	800	206,00	206,00	234,00	277,00	271,00	271,00	299,00	342,00
1000	800	228,00	228,00	265,00	322,00	302,00	302,00	338,00	395,00
1250	800	249,00	249,00	293,00	367,00	330,00	330,00	375,00	448,00
1500	800	269,00	269,00	324,00	411,00	358,00	358,00	413,00	501,00
2000	800	312,00	312,00	383,00	501,00	417,00	417,00	489,00	607,00

916125 Höhenverstell-Satz 55,60

Eigenschaften: inklusive Niveauegleich, Verstellbereich 0-200 mm, Anti-Rutsch-Noppe, auch nachrüstbar
Einsatz: für EYL 2 und EYL 3, zur Einstellung der Arbeitshöhe von 825 mm bis 1025 mm bzw. 840 mm bis 1040 mm
Farbe: RAL 7035 lichtgrau
Bestellmenge/VPE: 1 Satz / 4 Stück, **Preis pro Satz**



916125

Bockrolle Lenkrolle mit Feststeller

916126... Rollensatz

Eigenschaften: erhöht die Arbeitshöhe um 150 mm, Rollendurchmesser 125 mm, Flächenlast maximal 450 kg
Einsatz: für EYL 2 und EYL 3
Farbe: RAL 7035 lichtgrau

Variante	Lieferumfang	916126... Satz
2	2 Lenkrollen mit Feststeller und 2 Bockrollen	134,00
4	4 Lenkrollen mit Feststeller	156,00

Container für Werkzeuge EYL 3



Eigenschaften:

- Pulverbeschichtung
- Zentralverschluss (Schloss mit 2 Schlüsseln)
- Schubladen: Tragkraft 75 kg, Auszug 90%, Innenmaß B 490 mm x T 560 mm
- Türen: Öffnungswinkel 180°, selbstzuziehende Scharniere
- Lieferung komplett montiert

Farbe: Korpus RAL 7035 lichtgrau/Front RAL 5010 enzianblau



9161281

9161282

9161283

9161284

9161285

916128... Unterbau-Container EYL 3 für Werkzeuge

Einsatz: Unterbau-Container wird rechtsbündig an die Werkzeuge angeschweißt
Breite: 580 mm
Tiefe: 650 mm

Variante	Ausführung	Schubladenfronnhöhe mm	Höhe der Flügeltür mm	gesamte Höhe mm	916128...
1	1 Schublade	150	-	150	107,00
2	3 Schubladen	3 x 180	-	620	426,00
3	4 Schubladen	2 x 120 2 x 150	-	620	497,00
4	1 Schublade, 1 Tür	180	360	620	314,00
5	2 Schubladen, 1 Tür	2 x 90	360	620	385,00



Nicht nachrüstbar, Container wird mit dem Werkstück fest verschweißt!



9161291

916129... Roll-Container EYL 3

Eigenschaften: Rollcontainer mit 4 Lenkrollen, davon 2 mit Feststeller, Rollendurchmesser 100 mm, Bauhöhe 125 mm, oben mit Wanne Höhe 20 mm, Schiebegriff und Antirutschmatte
Breite: 580 mm
Höhe: 765 mm
Tiefe: 650 mm

916130... Roll-Container EYL 3 mit Einzelauszug

Eigenschaften: Rollcontainer mit 4 Lenkrollen, davon 2 mit Feststeller, Rollendurchmesser 100 mm, Bauhöhe 125 mm, oben mit Wanne Höhe 20 mm, Schiebegriff und Antirutschmatte
Breite: 580 mm
Höhe: 765 mm
Tiefe: 650 mm

Variante	Ausführung	Schubladenfronnhöhe mm	916129...	916130... Vollauszug
1	3 Schubladen	3 x 180	644,00	693,00
2	4 Schubladen	2 x 120 2 x 150	726,00	791,00



Kippsicher durch Einzelauszug der Schubladen!



9161292

Arbeitstische EYL 3, höhenverstellbar

Eigenschaften:

- Gestellfüße mit großvolumigen Nivelliertellern zum Ausgleich von Bodenunebenheiten, aus Profilstahlrohr mit integrierter Höhenverstellung, Basisrohr 60 mm x 60 mm x 2 mm, Verstellrohr 55 mm x 55 mm x 2 mm, Bodenrohr 70 mm x 30 mm x 2 mm
- Rahmen oben zur Plattenaufgabe aus Profilstahlrohr 55 mm x 25 mm x 2 mm
- Pulverbeschichtung
- Traglast max. 300 kg
- Lieferung komplett montiert

Farbe: Korpus RAL 7035 lichtgrau

Höhe: 740-1040 mm

Tiefe: 800 mm



916210... Arbeitstisch EYL 3, höhenverstellbar mittels Rastbolzen, mit MDF-Platte

Arbeitsplatte: MDF-Platte, Holzfaserverwerkstoff mit homogenem Plattenaufbau und hoher Dichte, feine und glatte Oberflächenstruktur, Stärke 22 mm

Höhenverstellung: Verstellraster 20 mm

916211... Arbeitstisch EYL 3, höhenverstellbar mittels Rastbolzen, mit Melamin-Platte

Arbeitsplatte: Melamin-Platte, Melaminharz-Direkt-Beschichtung nach DIN 68765, normaler Abriebwiderstand, bedingte Kratz- und Stoßfestigkeit, Stärke 22 mm

Höhenverstellung: Verstellraster 20 mm

916212... Arbeitstisch EYL 3, höhenverstellbar mittels Rastbolzen, mit Buche-Platte

Arbeitsplatte: Buche-Platte, der Klassiker unter den Arbeitsplatten, Oberseite und Kanten mit Pflanzenöl behandelt, alle Kanten bearbeitet, Stärke 25 mm

Höhenverstellung: Verstellraster 20 mm

Breite mm	916210... MDF	916211... Melamin	916212... Buche
1250	497,00	497,00	542,00
1500	519,00	519,00	574,00
2000	566,00	566,00	637,00

916220... Arbeitstisch EYL 3, höhenverstellbar mittels Handkurbel, mit MDF-Platte

Arbeitsplatte: MDF-Platte, Holzfaserverwerkstoff mit homogenem Plattenaufbau und hoher Dichte, feine und glatte Oberflächenstruktur, Stärke 22 mm

Höhenverstellung: Handkurbel befindet sich rechts, einschieb- und ausziehbar, bei eingeschobenem Zustand komplett unter der Tischplatte, kein Überstand über die Tischplattenvorderkante, Trapezspindel Ø 16 mm, Steigung 4 mm, Verstellweg 4 mm pro Umdrehung der Handkurbel

916221... Arbeitstisch EYL 3, höhenverstellbar mittels Handkurbel, mit Melamin-Platte

Arbeitsplatte: Melamin-Platte, Melaminharz-Direkt-Beschichtung nach DIN 68765, normaler Abriebwiderstand, bedingte Kratz- und Stoßfestigkeit, Stärke 22 mm

Höhenverstellung: Handkurbel befindet sich rechts, einschieb- und ausziehbar, bei eingeschobenem Zustand komplett unter der Tischplatte, kein Überstand über die Tischplattenvorderkante, Trapezspindel Ø 16 mm, Steigung 4 mm, Verstellweg 4 mm pro Umdrehung der Handkurbel

916222... Arbeitstisch EYL 3, höhenverstellbar mittels Handkurbel, mit Buche-Platte

Arbeitsplatte: Buche-Platte, der Klassiker unter den Arbeitsplatten, Oberseite und Kanten mit Pflanzenöl behandelt, alle Kanten bearbeitet, Stärke 25 mm

Höhenverstellung: Handkurbel befindet sich rechts, einschieb- und ausziehbar, bei eingeschobenem Zustand komplett unter der Tischplatte, kein Überstand über die Tischplattenvorderkante, Trapezspindel Ø 16 mm, Steigung 4 mm, Verstellweg 4 mm pro Umdrehung der Handkurbel

Breite mm	916220... MDF	916221... Melamin	916222... Buche
1250	904,00	904,00	948,00
1500	926,00	926,00	981,00
2000	973,00	973,00	1044,00

916230... Arbeitstisch EYL 3, höhenverstellbar mittels Elektromotor, mit MDF-Platte

Arbeitsplatte: MDF-Platte, Holzfaserverwerkstoff mit homogenem Plattenaufbau und hoher Dichte, feine und glatte Oberflächenstruktur, Stärke 22 mm

Höhenverstellung: Bedienpanel befindet sich rechts, mit Auf- und Ab-Taste, kein Überstand über die Tischplattenvorderkante, Trapezspindel Ø 16 mm, Steigung 4 mm, Verstellweg 38 mm pro Sekunde

916231... Arbeitstisch EYL 3, höhenverstellbar mittels Elektromotor, mit Melamin-Platte

Arbeitsplatte: Melamin-Platte, Melaminharz-Direkt-Beschichtung nach DIN 68765, normaler Abriebwiderstand, bedingte Kratz- und Stoßfestigkeit, Stärke 22 mm

Höhenverstellung: Bedienpanel befindet sich rechts, mit Auf- und Ab-Taste, kein Überstand über die Tischplattenvorderkante, Trapezspindel Ø 16 mm, Steigung 4 mm, Verstellweg 38 mm pro Sekunde

916232... Arbeitstisch EYL 3, höhenverstellbar mittels Elektromotor, mit Buche-Platte

Arbeitsplatte: Buche-Platte, der Klassiker unter den Arbeitsplatten, Oberseite und Kanten mit Pflanzenöl behandelt, alle Kanten bearbeitet, Stärke 25 mm

Höhenverstellung: Bedienpanel befindet sich rechts, mit Auf- und Ab-Taste, kein Überstand über die Tischplattenvorderkante, Trapezspindel Ø 16 mm, Steigung 4 mm, Verstellweg 38 mm pro Sekunde

Breite mm	916230... MDF	916231... Melamin	916232... Buche
1250	1412,00	1412,00	1457,00
1500	1434,00	1434,00	1489,00
2000	1481,00	1481,00	1552,00



916210



916211



916212



916220



916221



916222



916230



916231

Zubehör für EYL 2 und EYL 3



916301... Bordleiste

Eigenschaften: aus Buchen-Sperrholz
Stärke: 15 mm
Höhe: 100 mm

Breite mm	916301...	Breite mm	916301...
750	12,75	1500	25,45
1000	16,80	2000	33,60
1250	21,40		

916302... Ablage

Eigenschaften: mit 3-seitiger Aufkantung/Abrollrand
Farbe: RAL 7035 lichtgrau
Höhe: 375 mm
Tiefe: 300 mm

Breite mm	916302...	Breite mm	916302...
750	96,70	1500	143,00
1000	112,00	2000	173,00
1250	128,00		

916303... Einteilung-Set, 5-teilig

Breite:
 490 mm innen
 580 mm außen
Tiefe: 560 mm
Lieferumfang: 1 Trennwand und 4 Trennbleche passend für 1 Schublade

916304... Einteilung-Set, 11-teilig

Breite: 490 mm
Tiefe: 560 mm
Lieferumfang: 2 Trennwände und 9 Trennbleche passend für 1 Schublade

Variante	für Schubladenhöhe mm	916303... 5-teilig	916304... 11-teilig
60	60-90	16,30	24,45
120	120-150	27,50	38,15
180	180-360	38,65	51,90

916305... Tiefzieheinsatz

Eigenschaften: 16 Mulden (12 Stück 128 mm x 128 mm, 4 Stück 60 mm x 128 mm)
Breite: 490 mm
Tiefe: 560 mm

Variante	für Schubladenhöhe mm	Höhe des Einsatz mm	916305...
60	60-90	45	32,55
120	120-360	90	38,65

916306 Anti-Rutsch-Matte

11,70

Eigenschaften: gewebeverstärkte Matte mit Noppenstruktur aus haftfähigem Kunststoff, ohne zu kleben, liegt die Matte unverrückbar fest, auch auf rauen bzw. schrägen Flächen, leicht zuschneidbar und bei 40° waschbar
Breite: 490 mm
Tiefe: 560 mm



Auch als Rollenware
 Art.-Nr. 91192 und
 91194 lieferbar!



Anwendungsbeispiel



Anwendungsbeispiel



916303



916304



916305



916306

Alles aus
 einer Hand!



WERKZEUG-EYLERT



F.-O.-Schimmel-Str. 3 - 09120 Chemnitz - Eyruf: 0371/5267-0 - Eymail: info@werkzeug-eylert.de - Eynet: www.werkzeug-eylert.de

916350... System-Stützen zum Aufschrauben auf die Tischplatte

Eigenschaften: System-Stützen (Aluminiumprofil 40 mm x 40 mm) werden mittels einer Montageplatte direkt mit der Tischplatte verschraubt, Stärke der Tischplatte muss mindestens 40 mm betragen und es muss sich um eine Platte mit massivem Kern handeln

Tragfähigkeit: max. 50 kg

Höhe mm	Bestellmenge/VPE	916350...
700	1 Paar / 2 Stück	110,00
900	1 Paar / 2 Stück	114,00



916350

916351... Befestigungssatz mit System-Stützen zur Montage an das Tischgestell

Eigenschaften: Befestigungssatz (Querträger) wird hinten unter der Tischplatte an das Gestell werksseitig angeschweißt (Werktische/Werkbänke), System-Stützen (Aluminiumprofil 40 mm x 40 mm) werden am Werkbankgestell angeschraubt (Höhe einstellbar) und laufen hinter der Tischplatte nach oben, so dass die gesamte Tiefe der Tischplatte frei bleibt (kein Verschrauben auf der Tischplatte)

Tragfähigkeit: max. 100 kg

Nutzhöhe: 1050 mm

Lieferumfang: 2 Stützen



Anwendungsbeispiel

Anwendungsbeispiel

Anwendungsbeispiel

Anwendungsbeispiel

Anwendungsbeispiel

Anwendungsbeispiel

916351

Tischbreite mm	Rastermaß mm	Bestellmenge/VPE	916351... Satz
750	750	1 Satz / 2 Stück	145,00
1000	1000	1 Satz / 2 Stück	147,00
1250	1250	1 Satz / 2 Stück	149,00

Tischbreite mm	Rastermaß mm	Bestellmenge/VPE	916351... Satz
1500	1500	1 Satz / 2 Stück	151,00
2000	2000	1 Satz / 2 Stück	155,00

916352 Auslegerpaar 73,30

Eigenschaften: Einbauhöhe stufenlos verstellbar, Montage an System-Stützen (Art.-Nr. 916350... oder Art.-Nr. 916351...), Aufnahme von Laufschiene/Montageschiene (Art.-Nr. 916353...) max. 2 Stück

Tragfähigkeit: max. 30 kg

Höhe: 300 mm

Tiefe: 550 mm

Bestellmenge/VPE: 1 Paar / 2 Stück, **Preis pro Paar**



916352

916353... Laufschiene/Montageschiene

Eigenschaften: Einbautiefe stufenlos verstellbar, Montage an Auslegerpaar (Art.-Nr. 916352), Aufnahme von Beleuchtungsleiste (Art.-Nr. 916354...) und Laufwagen mit Karabiner (Art.-Nr. 916355)

Tragfähigkeit: max. 30 kg

Rastermaß mm	916353...	Rastermaß mm	916353...
750	40,70	1500	46,80
1000	42,75	2000	50,90
1250	44,80		



916353

916354... Beleuchtungsleiste

IP 20

Eigenschaften: Langfeldleuchte mit Lamellenraster und Reflektor, Ein-/Aus-Schalter, Anschlusskabel und Stecker, elektronisches Vorschaltgerät, Montage an Laufschiene/Montageschiene (Art.-Nr. 916353...)

Lieferumfang: ohne Laufschiene/Montageschiene

Länge mm	Leistung W	916354...
600	2 x 24	295,00
1200	2 x 54	295,00



916354

916355 Laufwagen mit Karabiner 18,35

Eigenschaften: Laufwagen mit 8 Rollen, Montage in Laufschiene/Montageschiene (Art.-Nr. 916353...), Aufnahme von Seilzug/Balancer

Tragfähigkeit: max. 30 kg



916355

916356... Etagenbord

Eigenschaften: melaminharzbeschichtete Platte (lichtgrau, Stärke 22 mm, mit Umleimer), inklusive Konsolen und Unterzug, Montage ist auch vor oder hinter einer Lochplatte (Art.-Nr. 916358...) möglich, Montage an System-Stützen (Art.-Nr. 916350... oder Art.-Nr. 916351...) von vorne und von hinten

Tragfähigkeit: max. 30 kg
Tiefe: 300 mm

Rastermaß mm	916356...	Rastermaß mm	916356...
750	78,90	1500	111,00
1000	89,50	2000	133,00
1250	101,00		

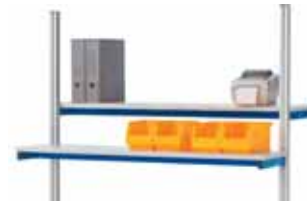

916356

916357... Metallablage, neigbar

Eigenschaften: Ablage mit allseitigen Aufkantungen inklusive Konsolen und Unterzug, Neigungsverstellung stufenlos von 0°-30°, Tiefenposition um 120 mm verstellbar, Montage ist auch vor oder hinter einer Lochplatte möglich, Montage an System-Stützen von vorn und von hinten möglich

Tragfähigkeit: max. 30 kg
Tiefe: 300 mm

Rastermaß mm	916357...	Rastermaß mm	916357...
750	78,90	1500	111,00
1000	89,50	2000	133,00
1250	101,00		



916357

916358... Lochplatte

Eigenschaften: mit 4-Kant Systemlochung, bei Montage einer Lochplatte können davor oder dahinter die Anbauelemente Etagenbord (916356...), Metallablage (916357...) und Halteschiene für Sichtlagerkästen (Art.-Nr. 916360...) montiert werden, Montage an System-Stütze (Art.-Nr. 916350... oder Art.-Nr. 916351...)

Tragfähigkeit: max. 30 kg
Höhe: 450 mm

Rastermaß mm	916358...	Rastermaß mm	916358...
750	86,50	1500	133,00
1000	102,00	2000	163,00
1250	117,00		



916358

916359 Montageadapter für Flachbildschirm

49,85

Einsatz: an beliebiger Stelle der Lochplatte (Art.-Nr. 916358...) platzierbar, für Flachbildschirm mit 2 Bohrbildern (VESA MIS-D 75/100)

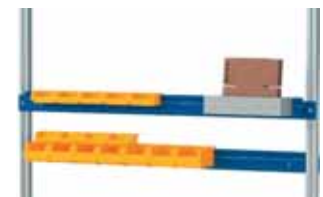

916359

916360... Halteschiene für Sichtlagerkästen

Eigenschaften: geeignet für alle Sichtlagerkästen welche an der Rückseite über eine offene Einhängenut verfügen, Montage an System-Stützen (Art.-Nr. 916350... oder Art.-Nr. 916351...) von vorn und von hinten möglich, Aufnahme von Sichtlagerkästen und Energieleiste (Art.-Nr. 916361...)

Tragfähigkeit: max. 30 kg

Rastermaß mm	916360...	Rastermaß mm	916360...
750	43,45	1500	55,90
1000	47,60	2000	64,20
1250	51,80		

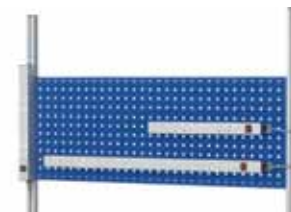

916360

916361... Energieleiste

Eigenschaften: Aluminiumkanal mit 2 x 2 Schukosteckdosen (offen), Ein-/Aus-Schalter, 2-m-Anschlusskabel mit Stecker, Montage an System-Stützen (Art.-Nr. 916350... oder Art.-Nr. 916351...)

Länge mm	916361...
500	102,00
1000	102,00



916361

916362 Schwenkarm für Flachbildschirm, mit Tablar

123,00

Eigenschaften: neigbare Aufnahmeplatte mit 2 Bohrbildern (VESA MIS-D 75/100), neigbares und höhenverstellbares Tablar für Tastatur und Maus, Schwenkarm mit 3 Gelenken, Montage an System-Stützen (Art.-Nr. 916350... oder Art.-Nr. 916351...) allseitig

Tragfähigkeit: max. 15 kg



916362

916363 Schwenkarm für Flachbildschirm

64,20

Eigenschaften: neigbare Aufnahmeplatte mit 2 Bohrbildern (VESA MIS-D 75/100), Schwenkarm mit 3 Gelenken, Montage an System-Stützen (Art.-Nr. 916350... oder Art.-Nr. 916351...) allseitig

Tragfähigkeit: max. 15 kg



916363

Arbeitsplatzsysteme EYLWORK, das Besondere!

WERKZEUG-**EYLERT**



EYLWORK

Das bietet unser individuell zusammenstellbares Arbeitsplatzsystem:

- Individuelle Beratung und Planung
- Ausstattung nach Ihren Bedürfnissen
- Modularer Aufbau für Einzel-, Gruppen- und Reihenarbeitsplätze
- Große Auswahl an Anbauteilen auf, am und unter dem Arbeitstisch
- Hohe Ergonomie als Sitz- oder Steharbeitsplatz durch flexible Arbeitshöhen
- Jederzeit erweiterbar oder umrüstbar durch Baukastenprinzip
- Arbeitserleichterung durch eine gute Organisation und saubere Ordnung
- Fachgerechte Montage durch erfahrene Monteure



Mögliche Systemkomponenten in verschiedenen Ausführungen:

- | | |
|--|--|
| <ul style="list-style-type: none"> ■ Grundrahmen/Anbaurahmen ■ Tischplatten ■ Unterbauschrank ■ Rolladenschrank ■ Rückwand gelocht oder ungelocht ■ Ablageboden fest oder neigbar ■ Geräteschiene | <ul style="list-style-type: none"> ■ Beleuchtung ■ Doppelgelenkarm mit Ablageboden, mit Behältern oder mit Practiboxen ■ Energiekanal/Energieleiste ■ Pneumatikeinheit ■ CPU-Halter ■ Balancer |
|--|--|

Fragen Sie uns!

Einzelarbeitsplatz



916400 Einzelarbeitsplatz EYLWORK

1495,00

Eigenschaften: vorkonfigurierter Arbeitsplatz aus Systemkomponenten der Serie EYLWORK

Farbe: verzinkt und RAL 7035

Breite: 1552 mm

Höhe: 2192 mm

Tiefe: 820 mm

Lieferumfang:

- 1 Grundrahmen mit 2 Ständern B 1552 mm x T 722 mm x H 2192 mm, Tragkraft 75 kg pro Ständer, mit Nivellierschrauben zum Ausgleich von Bodenunebenheiten 0-10 mm
- 1 Arbeitsplatte mit höhenverstellbarem Rahmen B 1470 mm x T 700 mm x H 723-1141 mm, graue Laminatbeschichtung, Höhenverstellraster 38 mm
- 1 Energiekanal mit 9 verkabelten Schuko-Steckdosen B 1420 mm x T 60 mm x H 85 mm, Schutzart IP30, 230 V/10 A 2P+T, Anschlusskabel 2 m lang mit Stecker 230 V/16 A 2P+T, magnetothermischer Differenzialschalter, mit Halterungen
- 2 Lochwände B 1457 mm x H 304 mm
- 1 kleiner Verstellboden B 1440 mm x T 220 mm x H 30 mm, Tragkraft 25 kg
- 1 großer Verstellboden B 1440 mm x T 320 mm x H 30 mm, Tragkraft 25 kg
- 1 Paar Halterungen mit Befestigungsschiene B 1500 mm x T 700 mm
- 1 Beleuchtungseinheit 2 x 36 W, 230 V/50 Hz, IP66, Neonröhre, Kabel 4 m, Schuko-Stecker, B 1300 mm x T 165 mm x H 95 mm, Polyesterkörper mit Polykarbonatwanne
- 1 Unterschrank B 426 mm x T 600 mm x H 600 mm, mit Schublade Fachhöhe 75 mm, Nutzmaß B 311 mm x T 447 mm, Tragkraft Schublade: 70 kg, Tür H 400 mm, dahinter 1 Auszugsboden Tragkraft 70 kg, Zentralverschluss mit Schubladenausziehperre, Schloss mit 2 Schlüsseln
- Bodenbefestigungsset, standardmäßig

mögliches Zubehör:

- Doppelgelenk-Schwenkarme mit Ablagetablar gerade oder geneigt, mit Sichtlagerkästen oder mit PRACTIBOXEN
- CPU-Halter
- Laufwagen mit Karabiner, Balancer
- diverse Drucklufteinheiten/Elektroeinheiten, weitere Beleuchtungseinheiten
- Rolladenschrank



916400

Packtischsystem

91654... Packtisch Eylpacker

Eigenschaften: praktischer Packtisch mit und ohne Ablage, einfache Steckmontage zum Selbstaufbau, Stahlteile verzinkt, Spanplattenboden 19 mm im Raster 50 mm verstellbar, Tiefe der oberen Ablage 400 mm, Tragfähigkeit: Tischboden 400 kg/Ablageboden 200 kg



Eylpacker ohne Ablage



Eylpacker mit Ablage

Variante	Breite mm	Ausführung	Höhe mm	Tiefe mm	Tragfähigkeit kg	91654...
2000	2000	ohne Ablage	970	800	800	180,00
2000A	2000	mit Ablage	1970	800	1200	311,00
2500	2500	ohne Ablage	970	800	800	209,00
2500A	2500	mit Ablage	1970	800	1200	360,00

916558... Tisch-Schneidergerät

Eigenschaften: mit austauschbarem Rundmesser, zum einfachen Aufschrauben auf die Tischplatte
Einsatz: für Pappe, Papier und Luftpolsterfolie, nicht für dünne Folie geeignet
Farbe: RAL 7016 anthrazitgrau, NCS 4040 taubenblau

Schneidenbreite mm	Breite mm	Höhe mm	Tiefe mm	916558...
750	1000	225	150	305,00
1000	1250	225	150	330,00
1250	1500	225	150	360,00
1600	1850	225	150	395,00



916558

Schneid-Wagen und -Ständer

91656... Schneid-Wagen

Eigenschaften: komplett mit Schneidergerät, 4 Lenkrollen
Einsatz: max. Rollendurchmesser 750 mm, max. Rollengewicht 150 kg
Austrittshöhe: 640 mm
Höhe: 790 mm
Tiefe: 800 mm



91656

91657... Rollen-Wagen

Eigenschaften: 4 Lenkrollen
Einsatz: max. Rollendurchmesser 750 mm, max. Rollengewicht 150 kg
Höhe: 790 mm
Tiefe: 650 mm



91657

91658... Schneid-Ständer

Eigenschaften: komplett mit Schneidergerät
Einsatz: für Rollen mit max. Rollendurchmesser 750 mm und max. Rollengewicht 150 kg
Höhe: 1065 mm
Tiefe: 890 mm



91658

91659... Schneid-Ständer höhenverstellbar

Eigenschaften: komplett mit Schneidergerät
Einsatz: für Rollen mit max. Rollendurchmesser 750 mm und max. Rollengewicht 150 kg
Höhe: 1315 mm
Tiefe: 890 mm



91659

Rollenbreite mm	Breite mm	91656... Schneid-Wagen	91657... Rollenwagen	91658... Schneidständer	91659... Schneidständer höhenverstellbar
750	1000	725,00	395,00	596,00	721,00
1000	1250	-	-	561,00	673,00
1250	1500	812,00	414,00	614,00	716,00
1600	1850	-	-	654,00	763,00

Schweiß- und Spanntischsysteme von Siegmund – ein durchdachtes und flexibles Baukastensystem...



Mit unseren Schweiß- und Spanntischsystemen können Sie binnen kürzester Zeit die komplexesten und diffizilsten Anwendungen verwirklichen. Denn sie beruhen auf einem durchdachten und flexiblen Baukastensystem, das aus einer Kombination von Systembohrungen und kompatiblen Spannelementen besteht.

Wählen Sie aus rund 10.000 Tischvariationen

Unsere Schweiß- und Spanntische sind in den zwei Grundvarianten 16 Millimeter (System 16) und 28 Millimeter (System 28) Lochbohrung erhältlich. Ausgehend von diesen Grundversionen können Sie zwischen einer großen Auswahl an unterschiedlichen Abmessungen, Tischfüßen und Materialien wählen.

Somit können Sie sich aus unserem Standardprogramm, je nach Wunsch und Arbeitsanforderung, rund 10.000 Tischvariationen frei zusammenstellen – ohne Berücksichtigung der Sondergrößen.

Seit 2009 veredeln wir unsere Schweiß- und Spanntische standardmäßig mit einem umweltfreundlichen, thermochemischen Verfahren, der Plasmanitrierung. Dadurch wird die Oberfläche des Schweißtisches zusätzlich vor Schweißperlen, Rost und Verkratzen geschützt.

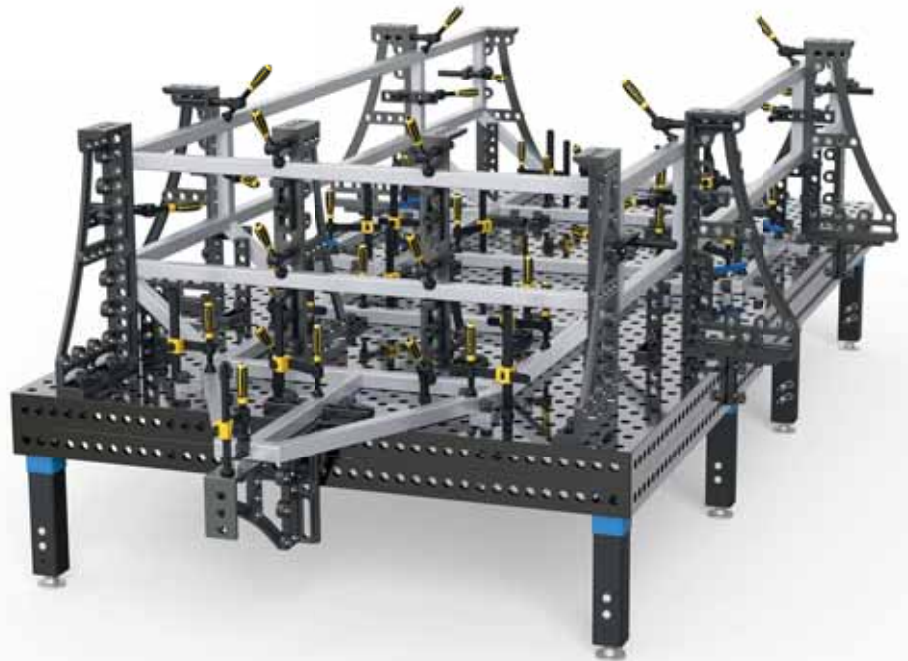

System 28 Professional Extreme 850 in Anwendung



Fragen Sie bei uns an:
Eylruf: 0371 / 5267-38



System 28 Professional Extreme 750 in Anwendung

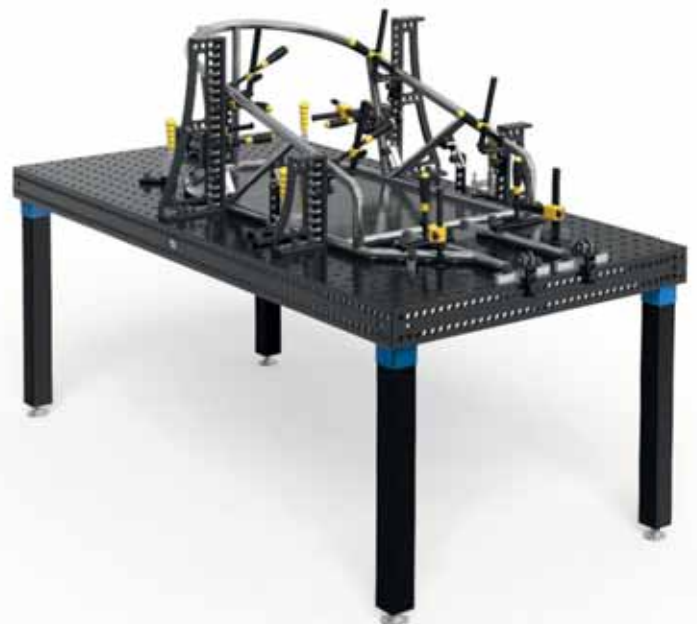

System 16 Professional Extreme 750 in Anwendung

Schweißtische



91900... Ausbildungsschweißstisch

Eigenschaften: Profilstahlkonstruktion, Stahlblechauflage mit Schamottplatten für Flachsweißungen, Stabeisenrost für Tiefschweißungen

Einsatz: besonders geeignet für die Schweißausbildung in berufsbildenden Schulen und Industriebetrieben

Breite mm	Höhe mm	Tiefe mm	91900...
600	800	600	387,00
900	800	600	518,00
1200	800	600	582,00

91901 Zwangslagenschweißvorrichtung

126,00

Einsatz: für Ausbildungsschweißstisch (Art.-Nr. 91900...)

91902... Absaugschweißstisch

Eigenschaften: geschweißte Stahlkonstruktion, Mehrschichtlackierung, eine Staubsammellade ermöglicht einfaches Reinigen, über Rohrleitung oder Ventilator an ein zentrales Absaugsystem anschließbar

Einsatz: speziell zum Bearbeiten kleinerer, aber auch größerer Teile

Ausführung: mit Gitterrost und Ansaugöffnung



Gebläse auf Anfrage



91902

Breite mm	Höhe mm	Tiefe mm	Stutzendurchmesser mm	91902...
1000	850	800	160	1177,00
1500	850	800	250	1283,00
2000	850	800	250	1712,00

91904... Schleiftisch

Eigenschaften: geschweißte Stahlkonstruktion, Mehrschichtlackierung, eine Schlackenschublade ermöglicht einfaches Reinigen, über Rohrleitung an ein zentrales Absaugsystem anschließbar, Staubbefangwände schalldämmend, Seitenwände schwenkbar

Einsatz: bei Schleifarbeiten mit Staumentwicklung

Arbeitshöhe: 800 mm

Arbeitstiefe: 800 mm

Ausführung: mit Gitterrost, Seitenwänden und Rückwand

Breite mm	Höhe mm	Tiefe mm	91904...
1010	1700	1060	2639,00
1510	1700	1060	3335,00
2000	1700	1060	3548,00



91904

Unser Innendienst

**Kompetent
und zuverlässig
immer für Sie da!**



WERKZEUG-EYLERT

Gewerbegebiet Am Stadion
F.-O.-Schimmel-Str. 3, 09120 Chemnitz
Eylruf: 0371/ 52 67-0
Eylfax: 0371/ 52 67-44
Eylmail: info@werkzeug-eylert.de
Eylnet: www.werkzeug-eylert.de / www.eylshop.de



Schweißrauchfilter

KEMPER



Eigenschaften: 2-m-Schlaucharm, drehbare Absaughaube, Radialventilator, weniger Nachführen des Absaugarmes durch Formgebung der Absaughaube, erhöhte Sicherheit durch Filterüberwachung, auch geeignet für Chrom-Nickel-Stahl



91920

91925

91930

91935

91920	Fahrbarer Schweißrauchfilter SmartMaster	1307,00
91925	Fahrbarer Schweißrauchfilter ProfiMaster	2035,00
91930	Fahrbarer Schweißrauchfilter MaxiFil	3183,00
91935	Fahrbarer Schweißrauchfilter MaxiFil Clean	4701,00

Art.-Nr.	91920	91925	91930	91935
Modell	SmartMaster	ProfiMaster	MaxiFil	MaxiFil Clean
Eigenschaften	Schiebegriff und Kabelhalter	sicherer Betrieb aufgrund Drehfeldererkennung, komfortabler Filterwechsel durch Wartungstür, Start/Stop-Automatik optional	sicherer Betrieb aufgrund Drehfeldererkennung, erhöhte Sicherheit durch kontaminationsfreien Filterwechsel, hohe Wirtschaftlichkeit durch große Kapazität und lange Standzeiten der Filter, Start/Stop-Automatik und Arbeitsplatzbeleuchtung optional	sicherer Betrieb aufgrund Drehfeldererkennung, erhöhte Sicherheit durch automatischen Staubaustrag in Kartuschen (kontaminationsfrei), hohe Wirtschaftlichkeit durch große Kapazität und lange Standzeiten der Filter, Abreinigungsfilter, Funkenvorabschneider, Start/Stop-Automatik und Arbeitsplatzbeleuchtung optional
Einsatz	geringe Rauch-/Staubmengen, sporadischer Einsatz (30-60 min pro Tag)	geringer bis mittlere Rauch-/Staubmengen, gelegentlicher bis häufiger Einsatz (120 min pro Tag)	mittlere Rauch-/Staubmengen, regelmäßiger Einsatz (240 min pro Tag)	große Rauch-/Staubmengen, dauerhafter Einsatz (480 min pro Tag)
Filterstufen	3	2	2	2
Filterverfahren	Einwegfilter	Einwegfilter	Einwegfilter	automatische Abreinigungsfilter
Filterfläche m ²	13	17	42	15
Filtertyp	Filterkassette	Filterkassette	SafeChangeFilter	Filterpatrone
Filtermaterial	Glasfaservlies	Glasfaservlies	Polyestervlies	ePTFE-Membran
Abschneidegrad %	> 99,5	> 99,5	> 99,5	> 99,97
Filterklasse	E12	E12	E12	M
Zusätzliche Filter	zwei Vorfilter	Vorfilter	Vorfilter	Fliehkraft-Vorabscheider
Absaugleistung m ³ /h	950	1100	1100	1000
Motorleistung kW	1,1	1,1	1,1	1,5
Anschluss-spannung	1 x 230 V/50 Hz	3 x 400 V/50 Hz	3 x 400 V/50 Hz	3 x 400 V/50 Hz
Nennstromstärke A	6,7	2,3	2,3	3,75
Schalldruck-pegel dB	72	70	70	72
IFA-Zulassung	W3-geprüft	W3-geprüft	W3-geprüft	W3-geprüft
B x T x H mm	705 x 655 x 900	785 x 730 x 950	810 x 825 x 1150	810 x 940 x 1350
Gewicht kg	71	105	122	185



91920



91925



91930



91935

Werkzeug-Wandschränke

Eigenschaften: stabile Stahlblechkonstruktion, Rückwand mit Vierkantlochung 10 mm x 10 mm, mit Sicherheitsschloss verschließbar, max. 3 Einlegeböden möglich

Höhe: 750 mm

Tiefe: 200 mm

92005 Werkzeugschrank 145,00

Anzahl der Einlegeböden: 1 Stück

Farbe:

Korpus RAL 7035 lichtgrau

Tür RAL 5012 lichtblau

Breite: 500 mm



Lieferung ohne Inhalt

92005

92010 Werkzeugschrank 215,00

Anzahl der Einlegeböden: 3 Stück

Farbe:

Korpus RAL 7035 lichtgrau

Türen RAL 5012 lichtblau

Breite: 1000 mm



Lieferung ohne Inhalt

92010

Flügeltürenschränke/Werkstattschränke

92100 Flügeltürenschränk 198,00

Eigenschaften: stabile Stahlblechkonstruktion, 2 Flügeltüren mit dreiregeligem Rundgriffverschluss und 2 Schlüsseln, Türen mittig verstärkt

Anzahl der Einlegeböden: 4 Stück

Ausführung: Rundgriffverschluss

Farbe: RAL 7035 lichtgrau

Tragfähigkeit der Einlegeböden: 50 kg

Breite: 935 mm

Höhe: 1950 mm

Tiefe: 400 mm

Sperriges Gut! Es können zusätzliche Versandkosten anfallen.



92100

92101 Einlegeboden verzinkt 19,50

Tragfähigkeit: 50 kg

Beistellschränke



Anzahl der Einlegeböden: 2 Stück

Farbe: RAL 7035 lichtgrau, viele andere Farbmöglichkeiten ohne Mehrpreis

Tragfähigkeit der Einlegeböden: 50 kg

Tragfähigkeit der Schublade: 20 kg

Höhe: 1000 mm

Tiefe: 500 mm



92105 Beistellschrank, schmal 249,00

Eigenschaften: stabile Stahlblechkonstruktion, 1 Flügeltür mit Zylinderschloss und 2 Schlüsseln, 2 verzinkte Fachböden und eine Schublade innen, Rillengummi mit Abrollrand oben

Breite: 500 mm



92105

92105

92106 Beistellschrank, breit 413,00

Eigenschaften: stabile Stahlblechkonstruktion, 2 Flügeltüren mit Zylinderschloss und 2 Schlüsseln, 2 verzinkte Fachböden und eine Schublade innen, Rillengummi mit Abrollrand oben

Breite: 940 mm



92106

92106

Pultschränke



Eigenschaften: Stahlschrank stationär oder mobil inklusive Pultaufsatz mit Klappdeckel und Stiftbecher, abschließbares Schubladenfach Höhe 120 mm, abschließbares Flügeltürfach Höhe 800 mm, mit einem Auszugsboden

Farbe: RAL 7035/RAL 5010



92107... Pultschrank, schmal

92108... Pultschrank, breit

Variante	Ausführung	Tragfähigkeit kg	Höhe mm	Tiefe mm	Breite mm	92107... schmal	Breite mm	92108... breit
1	stationär	750	1220	520	450	369,00	650	429,00
2	mobil	450	1345	520	450	439,00	650	489,00

Flügeltürenschränke 930 mm/1200 mm breit



Eigenschaften:

langlebige, sauber verarbeitete Stahlblechkonstruktion, Türen in Drehbolzen gelagert mit 110° Öffnungswinkel, robustes ERGO-LOCK-Schloss mit zwei Schlüsseln, Einlegeböden im Raster 15 mm höhenverstellbar, hochwertige Einbrennbeschichtung in RAL 7035 lichtgrau
weitere Ausführungen: andere Abmessungen, Öffnungswinkel 180°

Farbe: RAL 7035 lichtgrau, viele andere Farbmöglichkeiten ohne Mehrpreis



16 Standardfarben zum gleichen Preis! Bei Bestellung bitte Farbe angeben!



92110... Flügeltürenschränk

Anzahl der Einlegeböden: 4 Stück

Ausführung: ERGO-LOCK-Schloss

Tragfähigkeit der Einlegeböden: 70 kg

92111... Einlegeboden, verzinkt

Einsatz: für Flügeltürenschränk (Art.-Nr. 92110...)

Breite: 928 mm

Höhe: 24 mm

Tiefe mm	Breite mm	Höhe mm	92110... Schrank RAL 7035	92111... Boden verzinkt
400	930	1950	295,00	19,50
500	930	1950	339,00	23,65
600	930	1950	380,00	27,85
800	930	1950	538,00	45,20



92110

92120... Flügeltürenschränk

Anzahl der Einlegeböden: 4 Stück

Ausführung: ERGO-LOCK-Schloss

Tragfähigkeit der Einlegeböden: 70 kg

92121... Einlegeboden verzinkt

Einsatz: für Flügeltürenschränk (Art.-Nr. 92120...)

Breite: 1198 mm

Höhe: 24 mm

Tiefe mm	Breite mm	Höhe mm	92120... Schrank RAL 7035	92121... Boden verzinkt
400	1200	1950	394,00	23,65
500	1200	1950	442,00	27,85
600	1200	1950	469,00	32,00
800	1200	1950	700,00	49,00



92120

92130... Kleiderteil-Flügeltürenschränk

Anzahl der Einlegeböden: 4 Stück
Ausführung: Mitteltrennwand, links mit Hutboden und Kleiderstange (ohne Kleiderbügel), rechts mit 4 Böden
Tragfähigkeit der Einlegeböden: 70 kg

Tiefe mm	Breite mm	Höhe mm	92130...
400	930	1950	365,00
500	930	1950	405,00



921401950

921401000

92140... Schubladen-Flügeltürenschränk

Eigenschaften: Höhe 1000 mm, mit Rillengummi für Ablagemöglichkeit
Anzahl der Schubladen: 3 Stück
Ausführung: ERGO-LOCK-Schloss
Schubladenfronnhöhe: 100 mm
Tragfähigkeit der Einlegeböden: 70 kg
Tragfähigkeit pro Schublade: 50 kg

Höhe mm	Tiefe mm	Breite mm	Anzahl der Einlegeböden Stück	92140...
1000	500	1200	4	564,00
1950	500	1200	4	824,00

Werkstattsschränke mit Mitteltrennwand

Eigenschaften: langlebige, sauber verarbeitete Stahlblechkonstruktion, Türen in Drehbolzen gelagert mit 110° Öffnungswinkel, robustes ERGO-LOCK-Schloss mit zwei Schlüsseln, Böden im Raster 15 mm höhenverstellbar, Mitteltrennwand Schubladen immer RAL 7035 lichtgrau, hochwertige Einbrennbeschichtung in RAL 7035 lichtgrau, viele andere Farbmöglichkeiten ohne Mehrpreis
Farbe: RAL 7035 lichtgrau, viele andere Farbmöglichkeiten ohne Mehrpreis
Schubladenfronnhöhe: 82/170 mm
Höhe innen: 70/125 mm
Tragfähigkeit pro Schublade: 30 kg



92145



92152

92145... Werkstattsschränk S4

Ausführung: links und rechts je 3 Einlegeböden und 2 Schubladen
Tragfähigkeit der Einlegeböden: 70 kg

92150... Werkstattsschränk S8/1

Ausführung:
 links: 8 Schubladen und ein Wertfach
 rechts: 4 Einlegeböden
Tragfähigkeit der Einlegeböden: 70 kg

92152... Werkstattsschränk S8

Ausführung:
 links: 8 Schubladen und 2 Einlegeböden
 rechts: 4 Einlegeböden
Tragfähigkeit der Einlegeböden: 70 kg

92154... Werkstattsschränk S16/1

Ausführung:
 links: 16 Schubladen und ein Wertfach
 rechts: 4 Einlegeböden
Tragfähigkeit der Einlegeböden: 70 kg

92156... Werkstattsschränk S24

Ausführung:
 links: 16 Schubladen und 1 Einlegeboden
 rechts: 8 Schubladen und 1 Einlegeboden
Tragfähigkeit der Einlegeböden: 70 kg

92158... Werkstattsschränk S24/2

Ausführung:
 links: 16 Schubladen und ein Wertfach
 rechts: 8 Schubladen und ein Wertfach



92150



92154



92156

Breite mm	Höhe mm	Tiefe mm	92145... 4 Schubladen	92150... 8 Schubladen 1 Wertfach	92152... 8 Schubladen	92154... 16 Schubladen 1 Wertfach	92156... 24 Schubladen	92158... 24 Schubladen 2 Wertfächer
930	1950	500	623,00	843,00	750,00	1017,00	1389,00	1499,00
1200	1950	500	759,00	928,00	898,00	1135,00	1535,00	1649,00

Aufsatzschränke



Eigenschaften: langlebige, sauber verarbeitete Stahlblechkonstruktion, robustes ERGO-LOCK-Schloss mit zwei Schlüsseln, hochwertige Einbrennbeschichtung in RAL 7035 lichtgrau
Einsatz: für Flügeltürenschränke und Werkstattschränke 930/1200 mm breit
Farbe: RAL 7035 lichtgrau, viele andere Farbmöglichkeiten ohne Mehrpreis



92161... Aufsatzschrank

Breite: 930 mm

92162... Aufsatzschrank

Breite: 1200 mm

Tiefe mm	Höhe mm	92161... Breite 930 mm	92162... Breite 1200 mm
400	500	228,00	241,00
500	500	234,00	246,00

92166 ERGO-LOCK-Schloss 19,25

Eigenschaften: mit 2 Schlüsseln
Einsatz: für alle Flügeltürenschränke (Art.-Nr. 92110... bis 92162...)



92161 + 92162



92166

92167 Ersatzschlüssel 14,95

Einsatz: für ERGO-LOCK-Schloss (Art.-Nr. 92166), bitte Schlossnummer angeben



Flügeltürenschränke mit Sichtfenster



Eigenschaften: langlebige, sauber verarbeitete Stahlblechkonstruktion, Türen in Drehbolzen gelagert mit 180° Öffnungswinkel, robustes ERGO-LOCK-Schloss mit zwei Schlüsseln, Einlegeböden im Raster 15 mm höhenverstellbar, hochwertige Einbrennbeschichtung in RAL 7035 lichtgrau
 weitere Ausführungen: andere Abmessungen

Ausführung: Sichtfenster aus Acrylglas 3 mm, ERGO-LOCK-Schloss
Farbe: RAL 7035 lichtgrau, viele andere Farbmöglichkeiten ohne Mehrpreis
Tragfähigkeit der Einlegeböden: 70 kg



92170... Flügeltürenschränk mit Sichtfenster, schmal

Anzahl der Einlegeböden: 4 Stück

92171... Flügeltürenschränk mit Sichtfenster, breit

Anzahl der Einlegeböden: 4 Stück

Tiefe mm	Höhe mm	Breite mm	92170... schmal	Breite mm	92171... breit
400	1950	930	506,00	1200	633,00
500	1950	930	560,00	1200	688,00
600	1950	930	633,00	1200	764,00
800	1950	930	823,00	1200	1026,00



92171



92170

92174... Schubladen-Flügeltürenschränk mit Sichtfenster, schmal

Anzahl der Einlegeböden: 4 Stück
 Anzahl der Schubladen: 3 Stück
 Tragfähigkeit der Schublade: 50 kg

92175... Schubladen-Flügeltürenschränk mit Sichtfenster, breit

Anzahl der Einlegeböden: 4 Stück
 Anzahl der Schubladen: 3 Stück
 Tragfähigkeit der Schublade: 50 kg

92176... Schubladen-Flügeltürenschränk mit Sichtfenster, schmal

Anzahl der Einlegeböden: 3 Stück
 Anzahl der Schubladen: 3 Stück
 Tragfähigkeit der Schublade: 50 kg

92177... Schubladen-Flügeltürenschränk mit Sichtfenster, breit

Anzahl der Einlegeböden: 3 Stück
 Anzahl der Schubladen: 3 Stück
 Tragfähigkeit der Schublade: 50 kg



92175



92174



92176

Tiefe mm	Höhe mm	Breite mm	92174... 4 Einlegeböden schmal	Breite mm	92175... 4 Einlegeböden breit	Breite mm	92176... 3 Einlegeböden schmal	Breite mm	92177... 3 Einlegeböden breit
500	1950	930	823,00	1200	958,00	930	823,00	1200	958,00
600	1950	930	897,00	1200	1034,00	930	897,00	1200	1034,00

Schiebetürenschränke

Eigenschaften: langlebige Stahlkonstruktion, leichtgängige Schiebetüren laufen auf Spezial-Laufrollen in spezieller Schienenführung, ergonomische Metallbügelgriffe, Dreh-Druckzylinderschloss mit 2 Schlüsseln, verzinkte Böden verstellbar im Raster 15 mm, mit Mitteltrennwand
Farbe: RAL 7035 lichtgrau, viele andere Farbmöglichkeiten ohne Mehrpreis
Tragfähigkeit der Einlegeböden: 70 kg

92180... Schiebetürenschränk, hoch

Anzahl der Einlegeböden: 2 x 4 Stück
Ausführung: hoch

92182... Schiebetürenschränk, niedrig

Anzahl der Einlegeböden: 2 x 2 Stück
Ausführung: niedrig, mit Gummiriefenmatte

Tiefe mm	Breite mm	Höhe mm	92180... hoch	Höhe mm	92182... niedrig
400	1600	1950	735,00	1200	585,00
500	1600	1950	802,00	1200	635,00
600	1600	1950	826,00	1200	706,00



92180



92182

16 Standardfarben zum gleichen Preis! Bei Bestellung bitte Farbe angeben!

Großraumschränke mit Sichtlagerkästen

Eigenschaften: Schwerlastschrank mit Flügeltüren, Quadratlochung in den Türen, Fachböden höhenverstellbar im Raster 25 mm, komplett bestückt mit Sichtlagerkästen aus Polyethylen, Drehgriff mit Zylinderschloss

Farbe:

Korpus RAL 7035 lichtgrau
 Fronten RAL 5012 lichtblau

Gesamtragfähigkeit: 800 kg

Breite: 1100 mm

Höhe: 1950 mm

Tiefe: 620 mm



16 Standardfarben zum gleichen Preis! Bei Bestellung bitte Farbe angeben! Eine Übersicht der RAL-Farben finden Sie auf Seite 1459.



92230 Großraumschrank S158

1595,00

Ausführung: mit 158 Sichtlagerkästen

Lieferumfang:

- Großraumschrank mit:
- 7 Fachböden 300 mm tief
- 3 Fachböden 580 mm tief
- 40 Sichtlagerkästen Breite 95 mm, Tiefe 85 mm, Höhe 45 mm
- 70 Sichtlagerkästen Breite 102 mm, Tiefe 160 mm, Höhe 75 mm
- 28 Sichtlagerkästen Breite 150 mm, Tiefe 230 mm, Höhe 125 mm
- 20 Sichtlagerkästen Breite 213 mm, Tiefe 330 mm, Höhe 150 mm

- 40 Lagerkästen H 100 x T 85 x H 50
- 30 Lagerkästen H 100 x T 160 x H 75
- 40 Lagerkästen H 100 x T 160 x H 75
- 28 Lagerkästen H 130 x T 230 x H 130
- 20 Lagerkästen H 210 x T 330 x H 140
- 10 Fachböden
- Lochplatte
- Flügeltüren



92230

92235 Großraumschrank S146

1813,00

Ausführung: mit 146 Sichtlagerkästen und 3 Schubladen

Schubladeninnenmaß: 900 mm x 400 mm

Lieferumfang:

- Großraumschrank mit:
- 8 Fachböden 300 mm tief
- 1 Fachböden 580 mm tief
- 40 Sichtlagerkästen Breite 95 mm, Tiefe 85 mm, Höhe 45 mm
- 70 Sichtlagerkästen Breite 102 mm, Tiefe 160 mm, Höhe 75 mm
- 21 Sichtlagerkästen Breite 150 mm, Tiefe 230 mm, Höhe 125 mm
- 15 Sichtlagerkästen Breite 213 mm, Tiefe 330 mm, Höhe 150 mm
- 3 Schubladen Fronthöhe 100 mm, Tragkraft 80 kg, Vollauszug

- 40 Lagerkästen H 100 x T 85 x H 50
- 30 Lagerkästen H 100 x T 160 x H 75
- 40 Lagerkästen H 100 x T 160 x H 75
- 21 Lagerkästen H 130 x T 230 x H 130
- 15 Lagerkästen H 210 x T 330 x H 140
- 9 Fachböden
- Flügeltüren
- Lochplatte
- 100
- 100
- 100



92235

Schwerlastschränke

Farbe: Korpus RAL 7035 lichtgrau/Front RAL 5012 lichtblau
Schubladeninnenmaß: 900 mm x 400 mm
Gesamtragfähigkeit bei gleichmäßiger Verteilung der Last: 1300 kg
Tiefe: 620 mm



16 Standardfarben zum gleichen Preis! Bei Bestellung bitte Farbe angeben! Eine Übersicht der RAL-Farben finden Sie auf Seite 1459.



92240 Schwerlastschrank klein 867,00

Eigenschaften:

- alle Schubladen mit 100 % Vollauszug mit 80 kg Tragfähigkeit
- Schienen laufen auf POM(Polyoxymetylen)-Rollen, das ist ein hochmolekularer thermoplastischer Kunststoff mit niedrigen Reibwerten und hoher Dimensionsstabilität
- Schließung über RONIS-Zylinderschloss mit 2 Schlüsseln
- praktischer Hubwagensockel als nützliches Zubehör
- verzinkte Fachböden mit 200 kg Tragfähigkeit, höhenverstellbar im Raster 25 mm
- Drehgriff mit Zylinderschloss

Ausführung: 1 Schublade, 1 Fachboden, 1 Auszugsboden

Schubladenfronnhöhe: 75 mm

Breite: 1100 mm

Höhe: 1000 mm



92240

92241 Schwerlastschrank B4 1070,00

Eigenschaften:

- Schließung über RONIS-Zylinderschloss mit 2 Schlüsseln
- praktischer Hubwagensockel als nützliches Zubehör
- verzinkte Fachböden mit 200 kg Tragfähigkeit, höhenverstellbar im Raster 25 mm
- Drehgriff mit Zylinderschloss

Ausführung: 4 Fachböden

Breite: 1100 mm

Höhe: 1950 mm



92241

92244 Schwerlastschrank S3 1212,00

Eigenschaften:

- alle Schubladen mit 100 % Vollauszug mit 80 kg Tragfähigkeit
- Schienen laufen auf POM(Polyoxymetylen)-Rollen, das ist ein hochmolekularer thermoplastischer Kunststoff mit niedrigen Reibwerten und hoher Dimensionsstabilität
- Schließung über RONIS-Zylinderschloss mit 2 Schlüsseln
- praktischer Hubwagensockel als nützliches Zubehör
- verzinkte Fachböden mit 200 kg Tragfähigkeit, höhenverstellbar im Raster 25 mm
- Drehgriff mit Zylinderschloss

Ausführung: 3 Schubladen, 3 Fachböden

Schubladenfronnhöhe: 75/100/100 mm

Breite: 1100 mm

Höhe: 1950 mm



92244

92246 Schwerlastschrank S4 1335,00

Eigenschaften:

- alle Schubladen mit 100 % Vollauszug mit 80 kg Tragfähigkeit
- Schienen laufen auf POM(Polyoxymetylen)-Rollen, das ist ein hochmolekularer thermoplastischer Kunststoff mit niedrigen Reibwerten und hoher Dimensionsstabilität
- Schließung über RONIS-Zylinderschloss mit 2 Schlüsseln
- praktischer Hubwagensockel als nützliches Zubehör
- verzinkte Fachböden mit 160 kg Tragfähigkeit, höhenverstellbar im Raster 25 mm
- Drehgriff mit Zylinderschloss

Ausführung: 4 Schubladen, 2 Fachböden, Lochwände an den Türen und der Rückwand

Schubladenfronnhöhe: 75/75/100/100 mm

Breite: 1030 mm

Höhe: 1950 mm



92246

92248 Schwerlastschrank S7 1523,00

Eigenschaften:

- alle Schubladen mit 100 % Vollauszug mit 80 kg Tragfähigkeit
- Schienen laufen auf POM(Polyoxymetylen)-Rollen, das ist ein hochmolekularer thermoplastischer Kunststoff mit niedrigen Reibwerten und hoher Dimensionsstabilität
- Schließung über RONIS-Zylinderschloss mit 2 Schlüsseln
- praktischer Hubwagensockel als nützliches Zubehör
- verzinkte Fachböden mit 160 kg Tragfähigkeit, höhenverstellbar im Raster 25 mm
- Drehgriff mit Zylinderschloss

Ausführung: 7 Schubladen, 3 Fachböden

Schubladenfronnhöhe: 75/75/100/100/100/200/250 mm

Breite: 1030 mm

Höhe: 1950 mm



92248

92249... Längstrennwand

Einsatz: für Schubladen Schwerlastschränke

Tiefe: 400 mm



92249

Variante	Schubladenfronnhöhe mm	Trennwandhöhe mm	92249...
75	75	45	4,55
100	100/125	75	5,15
150	150	125	5,45
200	200/250	175	7,30

CNC – Werkzeuglagerung Eyltool

modular und zukunftssicher

Basis ist der Werkzeughalter aus hochwertigem Kunststoff (ABS), mit schwarzer Abdeckung, auf Wunsch sind auch Abdeckungen in grün und rot zur Trennung von neuen und gebrauchten Werkzeugen lieferbar, somit können Zertifizierungsrichtlinien optimal eingehalten werden

Die Einsätze in den Werkzeughaltern lassen sich verstellen und verändern. Das bedeutet: Verstellbarkeit innerhalb einer Werkzeugaufnahmeart (z.B. SK 30 in SK 40) ist kein Problem. Selbst das Wechseln der Aufnahmeart (z.B. von VDI in SK) ist kein Problem: nur andere Einsätze in den Werkzeughalter einsetzen und fertig!

Ihre Ursprungsinvestition in den Werkzeughalter bleibt erhalten.



Werkzeughalter mit Abdeckung
Einsätze: verstellbar und auswechselbar
farbige Abdeckungen (auf Wunsch)

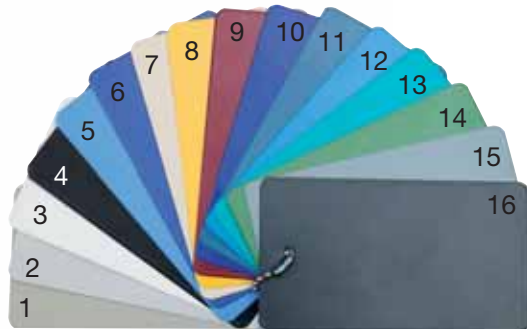

- | | |
|----|-----------------------------|
| 1 | = RAL 7032 Kieselgrau |
| 2 | = RAL 7035 Lichtgrau |
| 3 | = RAL 9010 Reinweiss |
| 4 | = RAL 9011 Graphitschwarz |
| 5 | = NCS 1060 R 80B Lichtblau |
| 6 | = NCS 4040 R 70B Taubenblau |
| 7 | = RAL 1015 Hellelfenbein |
| 8 | = RAL 1023 Verkehrsgelb |
| 9 | = RAL 3003 Rubinrot |
| 10 | = RAL 5002 Ultramarinblau |
| 11 | = RAL 5007 Brillantblau |
| 12 | = RAL 5012 Hellblau |
| 13 | = RAL 5018 Türkisblau |
| 14 | = RAL 6011 Resedagrün |
| 15 | = RAL 7001 Silbergrau |
| 16 | = RAL 7016 Anthrazitgrau |

Gehäuse in stabiler
Stahlblechkonstruktion 1 mm

- 3 Varianten als Verschluss:
- mit Rollläden (abgebildet)
 - mit Flügeltüren
 - offen als Regal

3 Varianten zur Werkzeuglagerung:

- entnehmbarer Wechselrahmen, 140 mm tief, 1-reihig
 - Tablar 420 mm tief, 3-reihig
 - Tablar 510 mm tief, 4-reihig (abgebildet)
- alle in Höhe und Neigung verstellbar



Schubladen, Auszugsböden und Fachböden
höhenverstellbar im 25 mm Raster,
lackierte Fachböden,
Tragfähigkeit 160 kg



CNC-Trägersystem

Eigenschaften: intelligentes Werkzeughaltersystem aus hochwertigem ABS-Kunststoff, Grundträger wird mit 3 verstellbaren Backen für die jeweilige Werkzeugform ausgestattet

92480 CNC-Grundhalter 3-Stern 3,88

Einsatz: Grundträger ohne Einsätze und ohne Deckel, universelle Halterung für jedes Werkzeugsystem

Farbe: schwarz

924821 Deckel, schwarz 2,86

924822 Deckel, rot 2,86

92483... CNC-Halter HSK

Farbe: rot

Variante	für Werkzeuge	92483...
80	HSK 80	6,50
100	HSK 100	8,65



Anwendungsbild



92480



924821



924822



92483



CNC-Werkzeugträger

Eigenschaften: intelligentes Werkzeughaltersystem aus hochwertigem ABS-Kunststoff, Grundträger wird mit 3 verstellbaren Backen für die jeweilige Werkzeugform ausgestattet

92484... CNC-Einsatzbacken

Einsatz: Satz mit 3 Backen, passend für Grundträger (Art.-Nr. 92480)

Farbe: schwarz

92485... CNC-Tischständer

Einsatz: auf Werkbänken, neben Maschinen

Anzahl der Werkzeughalter: 15 Stück bei Variante 1 bis 9, 12 Stück bei Variante 10 und 11

Breite: 570 mm

Höhe: 212 mm

Tiefe: 343 mm

92486... CNC-Schubladeneinsatz

Einsatz: in Schubladenschränken und Werkbänken

Anzahl der Werkzeughalter: 24 Stück bei Variante 1 bis 9, 25 Stück bei Variante 10 und 11

Breite: 700 mm

Höhe: 150 mm

Tiefe: 600 mm

92488... CNC-Wechselrahmen

Einsatz: in CNC-Wagen und CNC-Schränken

Anzahl der Werkzeughalter: 8 Stück bei Variante 1 bis 9, 7 Stück bei Variante 10 und 11

Breite: 905 mm

Höhe: 180 mm

Tiefe: 139 mm

92490... CNC-Tablar 26

Einsatz: in CNC-Wagen und CNC-Schränken

Anzahl der Werkzeughalter: 26 Stück bei Variante 1 bis 9, 22 Stück bei Variante 10 und 11

Breite: 949 mm

Höhe: 75 mm

Tiefe: 428 mm

92491... CNC-Tablar 32

Einsatz: in CNC-Wagen und CNC-Schränken

Anzahl der Werkzeughalter: 32 Stück bei Variante 1 bis 9, 28 Stück bei Variante 10 und 11

Breite: 949 mm

Höhe: 75 mm

Tiefe: 510 mm



Einsatzbacken



Tischständer



Schubladeneinsatz



Wechselrahmen

Variante	für Werkzeuge	Bestellmenge/ VPE	92484... 3 Backen VPE	92485... Tischständer Stück	92486... Schubladen- einsatz Stück	92488... Wechselrah- men Stück	92490... Tablar klein Stück	92491... Tablar groß Stück
1	ISO/SK 30-40-50	1 Pack / 3 Stück	2,86	229,00	229,00	124,00	229,00	271,00
2	MK 2-3-4-5-6	1 Pack / 3 Stück	4,94	264,00	264,00	148,00	264,00	330,00
3	Zylinder 28-36-48	1 Pack / 3 Stück	4,94	264,00	264,00	148,00	264,00	330,00
4	VDI 20-25-30-40-50-60	1 Pack / 3 Stück	4,94	264,00	264,00	148,00	264,00	330,00
5	HSK/A 32-40	1 Pack / 3 Stück	4,94	264,00	264,00	127,00	264,00	330,00
6	HSK/A 50-63	1 Pack / 3 Stück	4,94	264,00	264,00	127,00	264,00	330,00
7	CAPTO C3	1 Pack / 3 Stück	4,94	264,00	264,00	127,00	264,00	330,00
8	CAPTO C4	1 Pack / 3 Stück	4,94	264,00	264,00	127,00	264,00	330,00
9	CAPTO C5-C6	1 Pack / 3 Stück	4,94	264,00	264,00	127,00	264,00	330,00
10	HSK 80	-	-	321,00	316,00	154,00	316,00	439,00
11	HSK 100	-	-	321,00	316,00	154,00	316,00	439,00

Eigenschaften:

- komplett bestückt mit jeweiligen Werkzeugträgern
- alle Schubladen mit 100 % Vollauszug mit 80 kg Tragfähigkeit
- Schienen laufen auf POM(Polyoxymethylen)-Rollen, das ist ein hochmolekularer thermoplastischer Kunststoff mit niedrigen Reibwerten und hoher Dimensionsstabilität
- praktischer Hubwagensockel als nützliches Zubehör auf Anfrage
- lackierte Fachböden mit 160 kg Tragfähigkeit, höhenverstellbar im Raster 25 mm
- Drehgriff-Zylinderschloss

Tiefe: 720 mm / Rolladen 690 mm

Gesamtragfähigkeit: 1300 kg

Breite: 1000 mm

Höhe: 1950 mm



16 Standardfarben zum gleichen Preis! Bei Bestellung bitte Farbe angeben! Eine Übersicht der RAL-Farben finden Sie auf Seite 1459.



92520... CNC-Regalschrank

Ausführung: 2 Tablare 420 mm, 1 Fachboden

Farbe: Korpus RAL 7035 lichtgrau

92522... CNC-Flügeltürenschränk

Ausführung: 2 Tablare 420 mm, 1 Fachboden

Farbe: Korpus RAL 7035 lichtgrau/Front RAL 5012 lichtblau

92524... CNC-Rollladenschrank

Ausführung: 2 Tablare 420 mm, 1 Fachboden

Farbe: Korpus RAL 7035 lichtgrau/Front silbergrau

Variante	Werkzeughalter Stück	für Schaftgrößen	92520... Regal	92522... Flügeltür	92524... Rollladen
10	52	SK 30-40-50	1041,00	1185,00	1522,00
20	52	VDI 20-25-30-40-50-60	1082,00	1227,00	1564,00
30	52	HSK/A 32-40	1082,00	1227,00	1564,00
40	52	HSK/A 50-63	1082,00	1227,00	1564,00
50	44	HSK/A 100	1154,00	1257,00	1594,00



92520

92530... CNC-Regalschrank

Ausführung: 2 Tablare 420 mm, 1 Tablar 510 mm

Farbe: Korpus RAL 7035 lichtgrau

92532... CNC-Flügeltürenschränk

Ausführung: 2 Tablare 420 mm, 1 Tablar 510 mm

Farbe: Korpus RAL 7035 lichtgrau/Front RAL 5012 lichtblau

92534... CNC-Rollladenschrank

Ausführung: 2 Tablare 420 mm, 1 Tablar 510 mm

Farbe: Korpus RAL 7035 lichtgrau/Front silbergrau

Variante	Werkzeughalter Stück	Schaftgrößen	92530... Regal	92532... Flügeltür	92534... Rollladen
10	84	SK 30-40-50	1404,00	1547,00	1605,00
20	84	VDI 20-25-30-40-50-60	1469,00	1608,00	1668,00
30	84	HSK/A 32-40	1469,00	1608,00	1668,00
40	84	HSK/A 50-63	1469,00	1608,00	1668,00
50	72	HSK/A 100	1488,00	1659,00	1722,00



92532

92540... CNC-Regalschrank

Ausführung: 4 Wechselrahmen, 3 Schubladen, 1 Auszugsboden

Farbe: Korpus RAL 7035 lichtgrau

Schubladenfronnhöhe: 75/75/100/100 mm

92542... CNC-Flügeltürenschränk

Ausführung: 4 Wechselrahmen, 3 Schubladen, 1 Auszugsboden

Farbe: Korpus RAL 7035 lichtgrau/Front RAL 5012 lichtblau

Schubladenfronnhöhe: 75/75/100/100 mm

92544... CNC-Rollladenschrank

Ausführung: 4 Wechselrahmen, 3 Schubladen, 1 Auszugsboden

Farbe: Korpus RAL 7035 lichtgrau/Front silbergrau

Schubladenfronnhöhe: 75/75/100/100 mm

Variante	Werkzeughalter Stück	für Schaftgrößen	92540... Regal	92542... Flügeltür	92544... Rollladen
10	32	SK 30-40-50	1506,00	1691,00	1775,00
20	32	VDI 20-25-30-40-50-60	1541,00	1726,00	1810,00
30	32	HSK/A 32-40	1541,00	1726,00	1810,00
40	32	HSK/A 50-63	1541,00	1726,00	1810,00
50	20	HSK/A 100	1565,00	1751,00	1849,00



92544

92545 CNC-Vertikalauszugsschrank 3271,00

Eigenschaften: optimale Raumausnutzung durch kompakte Bauweise, 4 Auszüge sind mit bis zu 4 Einsatzböden bestückbar für max. 96 bzw. 128 Werkzeuge, zur individuellen Bestückung auch mit verschiedenen Werkzeugen
Farbe: Korpus RAL 7035 lichtgrau/Front RAL 5012 lichtblau
Gesamttragfähigkeit: 1000 kg
Tragfähigkeit pro Auszug: 200 kg
Breite: 1000 mm
Höhe: 1950 mm
Tiefe: 695 mm
Lieferumfang: Schrank ohne Einsatzböden

16 Standardfarben zum gleichen Preis! Bei Bestellung bitte Farbe angeben! Eine Übersicht der RAL-Farben finden Sie auf Seite 1459.



92546... CNC-Einsatzboden

Einsatz: für CNC-Vertikalauszugsschrank (Art.-Nr. 92545)
Farbe: komplett RAL 7035 lichtgrau
Nennmaße Einsatzboden: B 214 mm x T 612 mm x H 25 mm

Variante	für Schaftgrößen	Anzahl der Werkzeughalter	92546...
10	SK 30 - 40 - 50	6	84,30
20	VDI 30 - 40 - 50 - 60	6	84,30
30	HSK/A 32 - 40	6	84,30
40	HSK/A 50 - 63	6	84,30
50	HSK 100	8	84,30
60	Zylinder	6	147,00

CNC-Werkzeugwagen

Eigenschaften: mit Schieberegler, 2 Bock- und 2 Lenkrollen mit Feststeller, zur Aufnahme von CNC-Wechselrahmen und CNC-Tablaren, variabel in Höhe und Neigung bestückbar
Farbe: RAL 5012 lichtblau
Gesamttragfähigkeit: 400 kg
Breite: 1096 mm
Tiefe: 545 mm

16 Standardfarben zum gleichen Preis! Bei Bestellung bitte Farbe angeben! Eine Übersicht der RAL-Farben finden Sie auf Seite 1459.



92582... CNC-Transportwagen

Höhe: 925 mm
Lieferumfang: Transportwagen mit 4 Wechselrahmen (Art.-Nr. 92488...)

92584... CNC-Transportwagen

Höhe: 928 mm
Lieferumfang: Transportwagen mit 2 CNC-Tablaren (Art.-Nr. 92490...)

Variante	für Schaftgrößen	Werkzeughalter Stück	92582... 4 Wechselrahmen	Werkzeughalter Stück	92584... 2 Tablare
10	SK 30-40-50	32	597,00	52	691,00
20	VDI 20-25-30-40-50-60	32	624,00	52	711,00
30	HSK/A 32-40	32	624,00	52	711,00
40	HSK/A 50-63	32	624,00	52	711,00
50	HSK/A 100	28	648,00	44	774,00



92588 Konsolentablar mit Rillengummi 61,10

Breite: 337 mm
Tiefe: 514 mm



92589 Ablageboden mit Rillengummi 116,00

Breite: 944 mm
Höhe: 30 mm
Tiefe: 270 mm

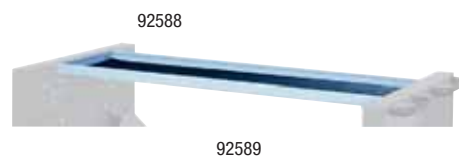

Vertikalauszugsschränke für optimale Raumausnutzung

WERKZEUG-**EVLERT**



- stabile Kunststoffrollen für extrem hohe Tragkraft
- mit Hubwagen unterfahrbar
- variable Höheneinstellung der Werkzeughalter im Raster 25 mm
- beliebige Ausstattung möglich mit Haltern für Zerspanungswerkzeuge, Stanzwerkzeuge, Abkantwerkzeuge, Bohrer oder Räumnadeln, mit Sichtlagerkästen, Werkzeugwannen oder Lochwänden



Fragen Sie uns!



EyLruf: 0371 / 5267-38

In verschiedenen Ausführungen lieferbar:

Höhen: 1240 mm, 2140 mm

Tiefen: 1050 mm, 1300 mm

Breiten: 660 mm, 1040 mm

Auszugsbreiten/Nutzbreiten: 180/176 mm mit Traglast 900 kg, 300/296 mm mit Traglast 1800 kg

Gesamttraglast Schrank: 2700 kg, 4500 kg, 5400 kg

CNC-Werkzeugschrank/-wagen



Farbe: Korpus RAL 5010 enzianblau/Türen RAL 9002 reinweiß

92591... CNC-Werkzeugschrank MIN

Einsatz: zum sauberen, sicheren und schonenden Lagern von Bohr- und Fräswerkzeugen aller gängigen Typen, einzigartiges System mit Kunststoffhaltern gewährleistet stets eine optimale Übersicht und schnellsten Zugriff, die max. Lagerkapazität richtet sich nach der Art der Aufnahmen

Ausführung: mit 15 Werkzeughaltern für je 16 Werkzeuge

Tragfähigkeit: 4500 kg

Tragfähigkeit pro Auszug: 900 kg

Breite: 1040 mm

Höhe: 1240 mm



92591

92592... CNC-Werkzeugschrank MAX

Einsatz: zum sauberen, sicheren und schonenden Lagern von Bohr- und Fräswerkzeugen aller gängigen Typen, einzigartiges System mit Kunststoffhaltern gewährleistet stets eine optimale Übersicht und schnellsten Zugriff, die max. Lagerkapazität richtet sich nach der Art der Aufnahmen

Ausführung: mit 30 Werkzeughaltern für je 16 Werkzeuge

Tragfähigkeit: 4500 kg

Tragfähigkeit pro Auszug: 900 kg

Breite: 1040 mm

Höhe: 2140 mm



92592

Tiefe mm	Lagerkapazität max.	92591... Höhe 1240 mm	Lagerkapazität max.	92592... Höhe 2140 mm
1050	240 Werkzeuge	2539,00	480 Werkzeuge	3842,00
1300	300 Werkzeuge	2936,00	600 Werkzeuge	4477,00

92595... CNC-Werkzeugwagen

Eigenschaften: mit beidseitig montierbarem Auszug und Edelstahlhandgriff, je 2 soliden Bock- und Lenkrollen

Einsatz: zum sauberen, sicheren und schonenden Lagern von Bohr- und Fräswerkzeugen aller gängigen Typen, einzigartiges System mit Kunststoffhaltern gewährleistet stets eine optimale Übersicht und schnellsten Zugriff

Gesamtragfähigkeit: 400 kg

Breite: 582 mm

Tiefe: 922 mm



92595922

925951370

Höhe mm	Ausführung	92595...
922	1 gerader Fachboden, 4 Werkzeugträger für je 6 bzw. 10 Werkzeuge	737,00
1370	1 gerader Fachboden, 1 Aufsatz, 3 Werkzeugträger für je 6 bzw. 10 Werkzeuge	771,00

Computer-Säule, stationär und mobil



92628... Computer-Säule

Eigenschaften:

- ideal bei beengten Platzverhältnissen durch geringe Tiefe und der Option, den Unterschrank wahlweise mit Tür rechts oder mit Tür links (Anschlag immer rechts) zu montieren
- Monitorgehäuse B 600 mm x T 350 mm x H 700 mm, Monitorfach innen B 585 mm x T 330 mm x H 540 mm, Sichtfenster für Bildschirm bis max. 26" geeignet
- Tastaturauszug B 540 mm x T 490 mm mit abschließbarer Frontklappe
- 1 Fachboden
- durch Kabeldurchlässe an der Rückseite sowie im Innenteil ist die Zuleitung sowie Verbindung der Komponenten untereinander gewährleistet
- Ausführung wahlweise stationär (inkl. Nivelliertellern) oder mobil (Rollensatz mit 4 Lenkrollen, davon 2 mit Feststeller, Rollendurchmesser 50 mm, Bauhöhe 70 mm)
- Pulverbeschichtung
- Lieferung zerlegt, einfachste Montage (Kufen, Unterbauschrank, Monitorgehäuse)

Farbe: Korpus RAL 7035 lichtgrau/Front RAL 5010 enzianblau

Breite: 600 mm

Höhe: 1650 mm

Tiefe: 350 mm



926282 mobil, Lieferung ohne Schrankinhalt

926281 stationär, Lieferung ohne Schrankinhalt

Variante	Ausführung	92628...
1	stationär	299,00
2	mobil	389,00

Computer-Stationen, stationär und mobil



Eigenschaften:

- geschweißtes Stahlblechgehäuse
- Energieversorgung (4-fach) inkl. Zuleitung
- Unterbaueinheit geteilt und jeweils im oberen und unteren Bereich mit einem separat zu öffnenden und abschließbaren Rollladen
- Unterbaueinheit oben: Tastaturauszug B 590 mm x T 350 mm, inkl. ausziehbarer Mauseinlage
- Unterbaueinheit unten: Auszugsschublade, Auszugsboden, Einbauhöhe im Raster verstellbar
- alle Auszüge mit Präzisionsgleitschienen
- Pulverbeschichtung
- Lieferung komplett montiert

Arbeitsplatte: Buche-Dekor, Stärke 25 mm

Farbe: Korpus RAL 7035 lichtgrau/Front RAL 5010 enzianblau

Breite: 720 mm

Tiefe: 660 mm

92631... Computer-Station Mini, stationär

Ausführung: inklusive Höhenausgleich

Höhe: 1100 mm

92633... Computer-Station Midi, stationär

Ausführung:

- inklusive Höhenausgleich
- Monitorgehäuse B 720 mm x T 300 mm x H 710 mm, Monitorfach innen B 705 mm x T 280 mm x H 530 mm, abschließbar mit Sichtfenster, inklusive Ventilator mit Filtermatte (Belüftung und Staubschutz), unter dem Monitorfach ein offenes Ablagefach H 140 mm

Höhe: 1810 mm

Variante	Ausführung	92631... Mini	92633... Midi
1	stationär	769,00	989,00
2	mobil	769,00	989,00



10 Standardfarben zum gleichen Preis! Bei Bestellung bitte Farbe angeben!



926311 stationär

926332 mobil

Computer-Schränke, stationär und mobil



Eigenschaften:

- geschweißtes Stahlblechgehäuse
- Unterbaueinheit geteilt in separat abschließbares Tastaturfach und Flügeltürfach
- Tastaturfach Höhe 120 mm mit Frontklappe oben, dahinter Auszugstablatur für Tastatur und Maus
- Flügeltürfach Höhe 850 mm, Einbauhöhe im Raster verstellbar
- Schreibaufsatz mit Klappdeckel und Lochplatte
- alle Auszüge mit Präzisionsgleitschienen
- Pulverbeschichtung
- Lieferung komplett montiert

Farbe: Korpus RAL 7035 lichtgrau/Front RAL 5010 enzianblau

Tiefe: 520 mm

92639... Computer-Schrank C101, stationär

Ausführung:

- Monitorgehäuse B 650 mm x T 250 mm x H 710 mm, Monitorfach innen B 635 mm x T 230 mm x H 530 mm, abschließbar mit Sichtfenster, inklusive Belüftungsraster, unter dem Monitorfach ein offenes Ablagefach, Fachhöhe 140 mm
- Auszugstablatur links Breite 650 mm, Auszugstablatur rechts Breite 450 mm

Höhe: 1770 mm

92640... Computer-Schrank C101, mobil

Ausführung:

- Rollensatz mit 4 Lenkrollen, davon 2 mit Feststeller
- Monitorgehäuse B 650 mm x T 250 mm x H 710 mm, Monitorfach innen B 635 mm x T 230 mm x H 530 mm, abschließbar mit Sichtfenster, inklusive Belüftungsraster, unter dem Monitorfach ein offenes Ablagefach, Fachhöhe 140 mm
- Auszugstablatur links Breite 650 mm, Auszugstablatur rechts Breite 450 mm

Höhe: 1895 mm

Breite mm	92639... stationär	92640... mobil
1100	888,00	979,00



92639 stationär



92640 mobil

Garderobenschränke



Eigenschaften: sauber verarbeitete Stahlblechkonstruktion, allseits gekantet mit senkrechter Kastenverstärkung und dreifacher Luftschlitzventilation, Türen in Drehbolzen gelagert, rechts angeschlagen mit Drehriegel zur Verwendung eines Vorhangschlosses, mit Zylinderschloss gegen Mehrpreis, Kunststofffüße für erhöhten Korrosionsschutz, optional mit Niveauausgleichsschrauben, Einbrennbeschichtung in RAL 7035 lichtgrau, Ausstattung innen: Hutboden und Kleiderstange mit 3 Haken

Abteilleite: 300 mm

Farbe: RAL 7035 lichtgrau, viele andere Farbmöglichkeiten ohne Mehrpreis



92700

mit Füßen

92710

mit Sockel

92700... Garderobenschrank mit Füßen

92710... Garderobenschrank mit Sockel

Abteile Stück	Breite mm	Tiefe mm	Höhe mm	92700... mit Füßen	Höhe mm	92710... mit Sockel
2	610	500	1850	217,00	1800	217,00
3	900	500	1850	296,00	1800	296,00
4	1190	500	1850	374,00	1800	374,00
5	1480	500	1850	482,00	1800	482,00



Sitzbänke



Eigenschaften: stabile Konstruktion aus Vierkant- und Rechteckstahlrohr mit widerstandsfähiger Einbrennbeschichtung, Füße mit Niveauausgleichsschrauben, abgerundete lackierte Hartholzleisten 60 x 30 mm, Gestell in RAL 7021 anthrazit

92720... Sitzbank

Ausführung: ohne Schuhrast

92721... Sitzbank

Ausführung: mit Schuhrast

Breite mm	Höhe mm	Tiefe mm	92720... ohne Schuhrast	92721... mit Schuhrast
1000	420	353	158,00	206,00
1500	420	353	191,00	247,00
2000	420	353	226,00	295,00



92720



92721

Garderobenbänke



Eigenschaften: stabile Konstruktion aus Vierkant- und Rechteckstahlrohr mit widerstandsfähiger Einbrennbeschichtung, Füße mit Niveauausgleichsschrauben, abgerundete lackierte Hartholzleisten 60 mm x 30 mm, Gestell in RAL 7021 anthrazit mit Rückenleisten und je nach Breite mit 4, 6 oder 8 Doppelhaken

92722... Garderobenbank

Ausführung: ohne Schuhrast

92723... Garderobenbank

Ausführung: mit Schuhrast

Breite mm	Anzahl der Doppelhaken	Höhe mm	Tiefe mm	92722... ohne Schuhrast	92723... mit Schuhrast
1000	4	1650	403	273,00	338,00
1500	6	1650	403	354,00	418,00
2000	8	1650	403	484,00	555,00



92722



92723

92730... Garderobenschrank mit Sitzbank



Eigenschaften:

- sauber verarbeitete Stahlblechkonstruktion, allseits gekantet mit senkrechter Kastenverstärkung und dreifacher Luftschlitzventilation
- Türen in Drehbolzen gelagert, rechts angeschlagen mit Drehriegel zur Verwendung eines Vorhangschlosses, mit Zylinderschloss gegen Mehrpreis
- mit Niveaueausgleichsschrauben, Buche-Hartholzleisten
- Einbrennbeschichtung in RAL 7035 lichtgrau
- Ausstattung innen: Hutboden und Kleiderstange mit 3 Haken

Abteilleite: 300 mm

Farbe: RAL 7035 lichtgrau, viele andere Farbmöglichkeiten ohne Mehrpreis



16 Standardfarben zum gleichen Preis! Bei Bestellung bitte Farbe angeben!



Abteile Stück	Breite mm	Höhe mm	Tiefe mm	Tiefe mit Sitzbank mm	92730...
2	610	1850	500	815	328,00
3	900	1850	500	815	440,00
4	1190	1850	500	815	551,00
5	1480	1850	500	815	675,00

Doppel-Garderobenschränke



Eigenschaften:

- sauber verarbeitete Stahlblechkonstruktion, allseits gekantet mit senkrechter Kastenverstärkung und dreifacher Luftschlitzventilation
- Türen in Drehbolzen gelagert, mit Drehriegel zur Verwendung eines Vorhangschlosses, mit Zylinderschloss gegen Mehrpreis
- Kunststofffüße für erhöhten Korrosionsschutz, optional mit Niveaueausgleichsschrauben, mit Sockel oder mit untergebaute Sitzbank mit Niveaueausgleichsschrauben
- Einbrennbeschichtung in RAL 7035 lichtgrau
- Ausstattung innen: Hutboden und Kleiderstange mit 3 Haken

Abteilleite: 300 mm

Ausführung:

- schwarz/weiss
- mit 2 zueinander schlagenden Türen mit einem Verschluss
- zur Trennung von Berufs- und Straßenwäsche

Farbe: RAL 7035 lichtgrau, viele andere Farbmöglichkeiten ohne Mehrpreis



16 Standardfarben zum gleichen Preis! Bei Bestellung bitte Farbe angeben!



92761



92762



92763

92761... Doppel-Garderobenschrank mit Füßen

Höhe: 1850 mm

92762... Doppel-Garderobenschrank mit Sockel

Höhe: 1800 mm

92763... Doppel-Garderobenschrank mit Sitzbank

Höhe: 1850 mm

Abteile Stück	Ausführung für	Breite mm	Tiefe mm	92761... mit Füßen	92762... mit Sockel	92763... mit Sitzbank
2	1 Person	610	500	221,00	221,00	328,00
4	2 Personen	1190	500	367,00	367,00	548,00

Wäsche-Aufbewahrungsschränke



Eigenschaften:

- sauber verarbeitete Stahlblechkonstruktion, allseits gekantet mit senkrechter Kastenverstärkung und dreifacher Luftschlitzventilation
- 2 zueinander schlagende Türen in Drehbolzen gelagert, mit Drehriegel zur Verwendung eines Vorhangschlosses, mit Zylinderschloss gegen Mehrpreis
- Kunststofffüße für erhöhten Korrosionsschutz, optional mit Niveaueausgleichsschrauben
- Einbrennbeschichtung in RAL 7035 lichtgrau

Abteilleite: 600 mm

Ausführung: 4 feste Einlegeböden

Farbe: RAL 7035 lichtgrau, viele andere Farbmöglichkeiten ohne Mehrpreis



16 Standardfarben zum gleichen Preis! Bei Bestellung bitte Farbe angeben!



92766... Wäsche-Aufbewahrungsschrank mit Füßen

92767... Wäsche-Aufbewahrungsschrank mit Sockel

Abteile Stück	Breite mm	Tiefe mm	Höhe mm	92766... mit Füßen	Höhe mm	92767... mit Sockel
1	610	500	1850	309,00	1800	309,00



Wäsche-Geräteschränke



Eigenschaften:

- sauber verarbeitete Stahlblechkonstruktion, allseits gekantet mit senkrechter Kastenverstärkung und dreifacher Luftschlitzventilation
- 2 zueinander schlagende Türen in Drehbolzen gelagert, mit Drehriegel zur Verwendung eines Vorhangschlosses, mit Zylinderschloss gegen Mehrpreis
- Kunststofffüße für erhöhten Korrosionsschutz, optional mit Niveausgleichsschrauben
- Einbrennbeschichtung in RAL 7035 lichtgrau

Abteilleite: 300 mm

Ausführung:

- mit verkürzter Mitteltrennwand
- links: 4 feste Fächer
- rechts: Stange mit 6 Haken

Farbe: RAL 7035 lichtgrau, viele andere Farbmöglichkeiten ohne Mehrpreis



Lieferung ohne Inhalt

92768... Wäsche-Geräteschrank mit Füßen

92769... Wäsche-Geräteschrank mit Sockel

Abteile Stück	Breite mm	Tiefe mm	Höhe mm	92768... mit Füßen	Höhe mm	92769... mit Sockel
2	610	500	1850	356,00	1800	356,00

Wäsche-Garderobenschränke



Eigenschaften:

- sauber verarbeitete Stahlblechkonstruktion, allseits gekantet mit senkrechter Kastenverstärkung und dreifacher Luftschlitzventilation
- 2 zueinander schlagende Türen in Drehbolzen gelagert, mit Drehriegel zur Verwendung eines Vorhangschlosses, mit Zylinderschloss gegen Mehrpreis
- Kunststofffüße für erhöhten Korrosionsschutz, optional mit Niveausgleichsschrauben
- Einbrennbeschichtung in RAL 7035 lichtgrau

Abteilleite: 300 mm

Farbe: RAL 7035 lichtgrau, viele andere Farbmöglichkeiten ohne Mehrpreis



92770... Wäsche-Garderobenschrank mit Füßen

Ausführung:

- mit Mitteltrennwand
- links: 4 feste Böden
- rechts: Hutboden und Kleiderstange mit 3 Schiebehaken

92780... Wäsche-Garderobenschrank mit Sockel

Ausführung:

- mit Mitteltrennwand
- links: 4 Böden fest
- rechts: Hutboden und Kleiderstange mit 3 Schiebehaken

Abteile Stück	Breite mm	Tiefe mm	Höhe mm	92770... mit Füßen	Höhe mm	92780... mit Sockel
2	610	500	1850	351,00	1800	351,00

Zubehör für Garderobenschränke

92787 Mehrpreis Zylinderschloss 6,80

Eigenschaften: mit 2 Schlüsseln, anstatt eines Drehriegelverschlusses



92787

927871 Ersatz-Schlüssel 12,70

Einsatz: für Zylinderschloss (Art.-Nr. 92787, 927872)



927872 Ersatz-Zylinderschloss 19,15

Eigenschaften: mit 2 Schlüsseln

Einsatz: für alle Garderobenschränke (Art.-Nr. 92700... bis 92780...)

92788 Schrägdachausführung 8,85

Eigenschaften: für Abteilleite 300 mm

Höhe hinten: 200 mm

Winkel: 21°



92788

92789... Schrägdachaufsatz

Eigenschaften: für Abteillebreite 300 mm
Höhe hinten: 230 mm
Winkel: 26°

Abteile	92789...	Abteile	92789...
1	56,60	4	83,10
2	65,40	5	91,90
3	74,30		



92789

92790 Feuchtraumausführung

24,80

Eigenschaften: für Schränke mit Füßen oder Sockel, elektrolytisch verzinkt, Abteillebreiten 300 mm oder 400 mm
Einsatz: Möbel, die in Räumen mit erhöhter Luftfeuchtigkeit stehen

Fächerschränke mit 5 Fächern übereinander



Eigenschaften:

- Türen einwandig glatt, ohne Lochrosetten und ohne Etikettenrahmen, Zylinderschloss mit 2 Schlüsseln für jede Tür
- Kunststofffüße für erhöhten Korrosionsschutz, optional mit Niveausgleichsschrauben (Mehrpreis)
- Einbrennbeschichtung in RAL 7035 lichtgrau, viele Farbkombinationen ohne Mehrpreis

Abteillebreite: 300 mm

Ausführung:

- 5 Fächer übereinander
- lichtes Durchlassmaß: H 295 mm x B 230 mm x T 465 mm

Farbe: RAL 7035 lichtgrau



Abteil 400 mm, geeignet für Motorradhelme, auf Anfrage! Eylruf: 0371/5267-38



16 Standardfarben zum gleichen Preis! Bei Bestellung bitte Farbe angeben!



92822... Fächerschrank 5F mit Füßen

92823... Fächerschrank 5F mit Sockel

Anzahl Fächer	Breite mm	Tiefe mm	Höhe mm	92822... mit Füßen	Höhe mm	92823... mit Sockel
5	320	500	1850	292,00	1800	292,00
10	610	500	1850	460,00	1800	460,00
15	900	500	1850	656,00	1800	656,00
20	1190	500	1850	844,00	1800	844,00



Fächerschränke mit 4 Fächern übereinander



Eigenschaften:

- Türen einwandig glatt, ohne Lochrosetten und ohne Etikettenrahmen, Zylinderschloss mit 2 Schlüsseln für jede Tür
- Kunststofffüße für erhöhten Korrosionsschutz, optional mit Niveausgleichsschrauben (Mehrpreis)
- Einbrennbeschichtung in RAL 7035 lichtgrau, viele Farbkombinationen ohne Mehrpreis

Abteillebreite: 300 mm

Ausführung:

- 4 Fächer übereinander
- lichtes Durchlassmaß: H 375 mm x B 230 mm x T 465 mm

Farbe: RAL 7035 lichtgrau



16 Standardfarben zum gleichen Preis! Bei Bestellung bitte Farbe angeben!



92824... Fächerschrank 4F mit Füßen

92825... Fächerschrank 4F mit Sockel

Anzahl Fächer	Breite mm	Tiefe mm	Höhe mm	92824... mit Füßen	Höhe mm	92825... mit Sockel
4	320	500	1850	262,00	1800	262,00
8	610	500	1850	425,00	1800	425,00
12	900	500	1850	592,00	1800	592,00
16	1190	500	1850	759,00	1800	759,00



Eylschnell

Lagerhaltige Artikel, die bis 18.00 Uhr bestellt sind, verlassen noch am selben Tag unser Haus.



WERKZEUG EYLERT



F.-O.-Schimmel-Str. 3 - 09120 Chemnitz - Eylruf: 0371/5267-0 - Eymail: info@werkzeug-eylert.de - Eynet: www.werkzeug-eylert.de

Fächerschränke mit 3 Fächern übereinander

Eigenschaften:

- Türen einwandig glatt, ohne Lochrosetten und ohne Etikettenrahmen, Zylinderschloss mit 2 Schlüsseln für jede Tür
- Kunststofffüße für erhöhten Korrosionsschutz, optional mit Niveauegleichsschrauben (Mehrpreis)
- Einbrennbeschichtung in RAL 7035 lichtgrau, viele Farbkombinationen ohne Mehrpreis

Abteilleite: 300 mm

Ausführung:

- 3 Fächer übereinander
- liches Durchlassmaß: H 510 mm x B 230 mm x T 465 mm

Farbe: RAL 7035 lichtgrau



92826... Fächerschrank 3F mit Füßen

92827... Fächerschrank 3F mit Sockel

Anzahl Fächer	Breite mm	Tiefe mm	Höhe mm	92826... mit Füßen	Höhe mm	92827... mit Sockel
3	320	500	1850	228,00	1800	228,00
6	610	500	1850	372,00	1800	372,00
9	900	500	1850	524,00	1800	524,00
12	1190	500	1850	698,00	1800	698,00



Fächerschränke mit 2 Fächern übereinander

Eigenschaften:

- jedes Abteil mit Kleiderstange und 3 Schiebehaken
- Türen mit Lochrosetten und Etikettenrahmen, Drehriegelverschluss für Vorhangschloss an jeder Tür
- Kunststofffüße für erhöhten Korrosionsschutz, optional mit Niveauegleichsschrauben (Mehrpreis)
- Einbrennbeschichtung in RAL 7035 lichtgrau, viele Farbkombinationen ohne Mehrpreis

Abteilleite: 300 mm

Ausführung:

- 2 Fächer übereinander
- liches Durchlassmaß: H 813 mm x B 230 mm x T 465 mm

Farbe: RAL 7035 lichtgrau



92828... Fächerschrank 2F mit Füßen

92829... Fächerschrank 2F mit Sockel

Anzahl Fächer	Breite mm	Tiefe mm	Höhe mm	92828... mit Füßen	Höhe mm	92829... mit Sockel
4	610	500	1850	309,00	1800	309,00
6	900	500	1850	423,00	1800	423,00
8	1190	500	1850	537,00	1800	537,00



Elektro-Fächerschränke



92832 Elektro-Fächerschrank mit Sockel 1179,00

Eigenschaften:

- hochwertige verschweisste Stahlblechkonstruktion, Gehäuse mit 150 mm hohem Sockel
- Türen schliessen bündig mit dem Schrankgehäuse ab, Öffnungswinkel ca. 110°
- Drehbolzenlagerung
- Vollblech-Türen, einschlagend, aus Sicherheitsgründen allseitig gerollt, rechts angeschlagen, Oberfläche aus Stabilitätsgründen gewölbt (bombiert), mit oberem und unterem Lochfeld zu Belüftung sowie mit Etikettenrahmen
- standardmässig Key Lock als Huwil-Plättchenzylinderschloss, weitere mechanische oder elektronische Schliessmöglichkeiten auf Anfrage lieferbar

Einsatz:

- personenbezogene Aufbewahrung von akkubetriebenen Geräten aller Art
- Akkus können Dank der eingebauten Steckdosen während der Aufbewahrung geladen werden und sind daher wieder sofort einsatzbereit
- Geräte bleiben jederzeit unter Verschluss und sind so vor unerlaubten Benutzung gesichert
- optimale Luftzirkulation durch front- und rückseitig angebrachte Belüftungslochungen
- geeignet für den Einsatz in Schulen, Universitäten, Gewerbebetrieben, Flughäfen, öffentlichen Gebäuden etc.

Ausführung:

- 8 Fächer B 400 mm x H 400 mm x T 500 mm
- jedes Fach beinhaltet ein Energiemodul mit zwei Steckdosen 230 Volt

Farbe: Korpus NCS 9000 schwarz/Front RAL 1023 verkehrsgelb



Standard
2 x 230 V

Sonder
1 x 230 V
2 x USB



92832

Wertfachschränke und Zubehör

Eigenschaften: aus 1 mm Qualitätsstahlblech, endlos erweiterbar, Korpus RAL 7035 lichtgrau
Maße: 400 mm x 400 mm x 400 mm

929010... Wertfachschränk Eyl-Würfel DR

Ausführung: Drehriegel

929020... Wertfachschränk Eyl-Würfel ZY

Ausführung: Zylinderschloss mit 2 Schlüsseln

929030... Wertfachschränk Eyl-Würfel ZA

Ausführung: Zahlenschloss 10000 Kombinationsmöglichkeiten

RAL	Farbe	929010... Drehriegel	929020... Zylinderschloss	929030... Zahlenschloss
3020	verkehrsrot	82,10	82,10	124,00
5010	enzianblau	82,10	82,10	124,00
5012	lichtblau	82,10	82,10	124,00
6011	resedagrün	82,10	82,10	124,00
7016	anthrazitgrau	82,10	82,10	124,00
7035	lichtgrau	82,10	82,10	124,00



Eylwürfel als Block



9290207035

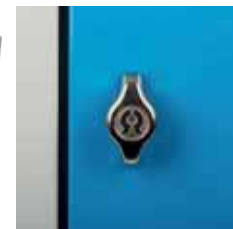

929010

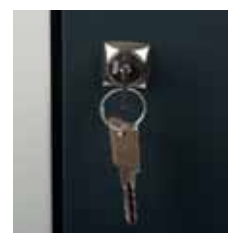

929020



929030

929040 Montagesatz

8,30

Einsatz: zum Verbinden der Eyl-Würfel bei Stapelung, ab 3 Stück zwingend zu empfehlen
Lieferumfang: 4 GummifüÙe, 4 Schrauben, 4 Muttern

929050 Etikettenhalter

3,21

929060 Hauptschlüssel

20,20



929040 Abb. zeigt Eylwürfel mit angebauten GummifüÙen



929050 Abb. zeigt Eylwürfel mit Etikettenhalter



Teamarbeit für Ihren Erfolg !

WERKZEUG-EYLERT

Gewerbegebiet Am Stadion
 F.-O.-Schimmel-Str. 3, 09120 Chemnitz
 Eylruf: 0371/ 52 67-0
 Eylfax: 0371/ 52 67-44
 Eylmail: info@werkzeug-eylert.de
 Eylnet: www.werkzeug-eylert.de / www.eylshop.de



Fächerregale

Eigenschaften:

- robuste, geschweißte Stahlblechkonstruktion mit widerstandsfähiger Pulverbeschichtung
- Vielzahl von festen Regalfächern mit Abrollrand und Etikettenleiste
- Höhe 1800 mit und ohne Flügeltüren lieferbar
- Tiefe 250 mm mit Befestigungslöchern zur Wandmontage vorbereitet

Farbe: RAL 7035 lichtgrau, weitere Farben auf Anfrage möglich



92910012 in RAL 6011



92910051



Fächerregale in Kombination



92910024



929120

929100... Fächerregal, niedrig

929110... Fächerregal, hoch

929120... Fächerregal, hoch mit Türen

Anzahl der Fächer Stück	Abmessungen H x B x T mm	929100... niedrig	929110... hoch	929120... hoch mit Türen
51	900 x 1500 x 250	606,00	-	-
12	900 x 1500 x 500	440,00	-	-
24	900 x 1500 x 500	550,00	-	-
16	1800 x 1000 x 500/530	-	542,00	638,00
32	1800 x 1000 x 500/530	-	635,00	721,00

Schlüsselkästen

Eigenschaften:

- mit Zylinderschloss und 2 Schlüsseln
- Hakenleisten höhenverstellbar

Farbe: lichtgrau

92991 Schlüsselkassette mit 25 Haken

92992 Schlüsselkassette mit 42 Haken

92993 Schlüsselschrank mit 64 Haken

92994 Schlüsselschrank mit 100 Haken

Art.-Nr.	Breite mm	Höhe mm	Tiefe mm	Preis
92991	170	250	75	46,80
92992	230	320	80	56,10
92993	300	450	80	85,80
92994	380	550	80	102,00



92991



92992



92994



929951K

92995... Notschlüsselkasten

Eigenschaften:

- mit Zylinderschloss und 2 Schlüsseln
- Glasausschnitt in der Tür

Farbe: rot

Variante	Anzahl der Haken Stück	Ausführung	Breite mm	Höhe mm	Tiefe mm	92995...
1	1	ohne Klöppel	123	153	40	28,05
1K	1	mit Klöppel	123	153	40	32,35

Regalprüfung

META - Regalinspektion

Die europäische Norm DIN EN 15635 sowie die Betriebssicherheitsverordnung übertragen den Betreiber von Lagereinrichtungen neue Pflichten. Für den sicheren Betrieb einer Regalanlage schreibt der Gesetzgeber regelmäßige Inspektionen vor, die im Abstand von höchstens 12 Monaten durch eine fachkundige Person durchgeführt werden müssen.

- Sichtkontrolle auf Einhaltung der Sicherheitsrichtlinien gem. DGUV Regel 108-007
- Sichtkontrolle von Regalen auf erkennbare Deformationen, Beschädigungen und Fehlteile
- Organisation des Austauschs beschädigter Teile
- Visuelle Inspektion vom Normalniveau ohne Verwendung von Steighilfen, Hubbühnen etc.
- Sichtkontrolle auf Einhaltung der DGUV Regel 108-007 der gewerblichen Berufsgenossenschaften
- Sichtkontrolle von Regalbauteilen auf erkennbare Verformungen und Beschädigungen gemäß DIN EN 15635
- Visuelle Überprüfung des Regalaufbaus gemäß Spezifikation
- Abgleich der Regalbelastungsschilder mit dem Aufbau
- Überprüfung der eingesetzten Teile mit dem aktuellen Stand der Technik
- Neuberechnung der Fach und Feldlasten – falls erforderlich
- eingehende Schadensanalyse
- Erstellung eines Inspektionsprotokolls nach Verbandsvorgaben
- Vergabe einer Inspektionsplakette

Verbandsgeprüfte Regalinspektoren

Die im Verband für Lagertechnik und Betriebseinrichtungen vertretenen führenden Regalhersteller haben gemeinsam mit dem Prüfinstitut Dr. Möll eine Schulung entwickelt. Im Prüfinstitut Dr. Möll in Darmstadt werden die angehenden Regalinspektoren mehrtägig intensiv geschult. Nach erfolgter Schulung absolvieren die Teilnehmer eine Abschlussprüfung und erwerben damit den Fachtitel „Verbandsgeprüfter Regalinspektor“.



Neue europäische Norm:

Die neue europäische Norm DIN EN 15635, sowie die Betriebssicherheitsverordnung verlangen von Lagerbetreibern eine regelmäßige Inspektion ihrer Regaleinrichtungen durch eine fachkundige Person. Der Verband für Lagertechnik und Betriebseinrichtung bildet „verbandsgeprüfte Regalinspektoren“ aus, die Regalsysteme jährlich auf ihre Sicherheit kontrollieren.

Wir bieten an:

- eine Vorabbegutachtung mit Hinweisen auf Mängel
- die Regalinspektion durch die Firma META

WERKZEUG-**EVLERT**
GmbH & Co. KG



Das Lagersystem

Fachbodensteckregale durchdacht bis ins Detail

Eigenschaften: vollsteckbare Fachbodenregale für die Lagerpraxis im Handel, Handwerk und Industrie, anwendungsorientierte Regalgestaltung, rasche und sichere Steckmontage, Maximum an Sicherheit, Qualität, Lebensdauer und Bedienkomfort

Grundregal: 2 Rahmen (transportfreundlich zerlegt)
4 bis 7 Fachböden, Mont.-Zubehör
Nennlänge + 56 mm
Nenntiefe + 36 mm

Anbauregal: 1 Rahmen (transportfreundlich zerlegt)
4 bis 7 Fachböden, Mont.-Zubehör
Nennlänge + 6 mm
Nenntiefe + 36 mm

Bemaßungsvar.:	Standard-Rahmenhöhe	Standard-Rahmentiefe
	2000 mm	300 mm
	2200 mm	400 mm
	2500 mm	500 mm
	3000 mm	600 mm
	3500 mm	800 mm
	4000 mm	Standard - Breite
	4300 mm	1000 mm
	4500 mm	1300 mm
		1500 mm
		1700 mm

Systembaugruppen: Rahmen: Feldlast bis 3700 kg, Lochraster = 25 mm
Fachboden: Fachlast bis 330 kg, Systemlochung = 50 mm
Oberfläche: sendzimirverzinkt, kunststoffbeschichtete RAL 7035, lichtgrau

Einsatz: Kleinteilelager, Ersatzteilmagazin, Abverkaufslager

Sicherheitshinweis: Regale müssen gegen Kippen gesichert werden, wenn die Regalhöhe mehr als das 5-fache der Regaltiefe beträgt.

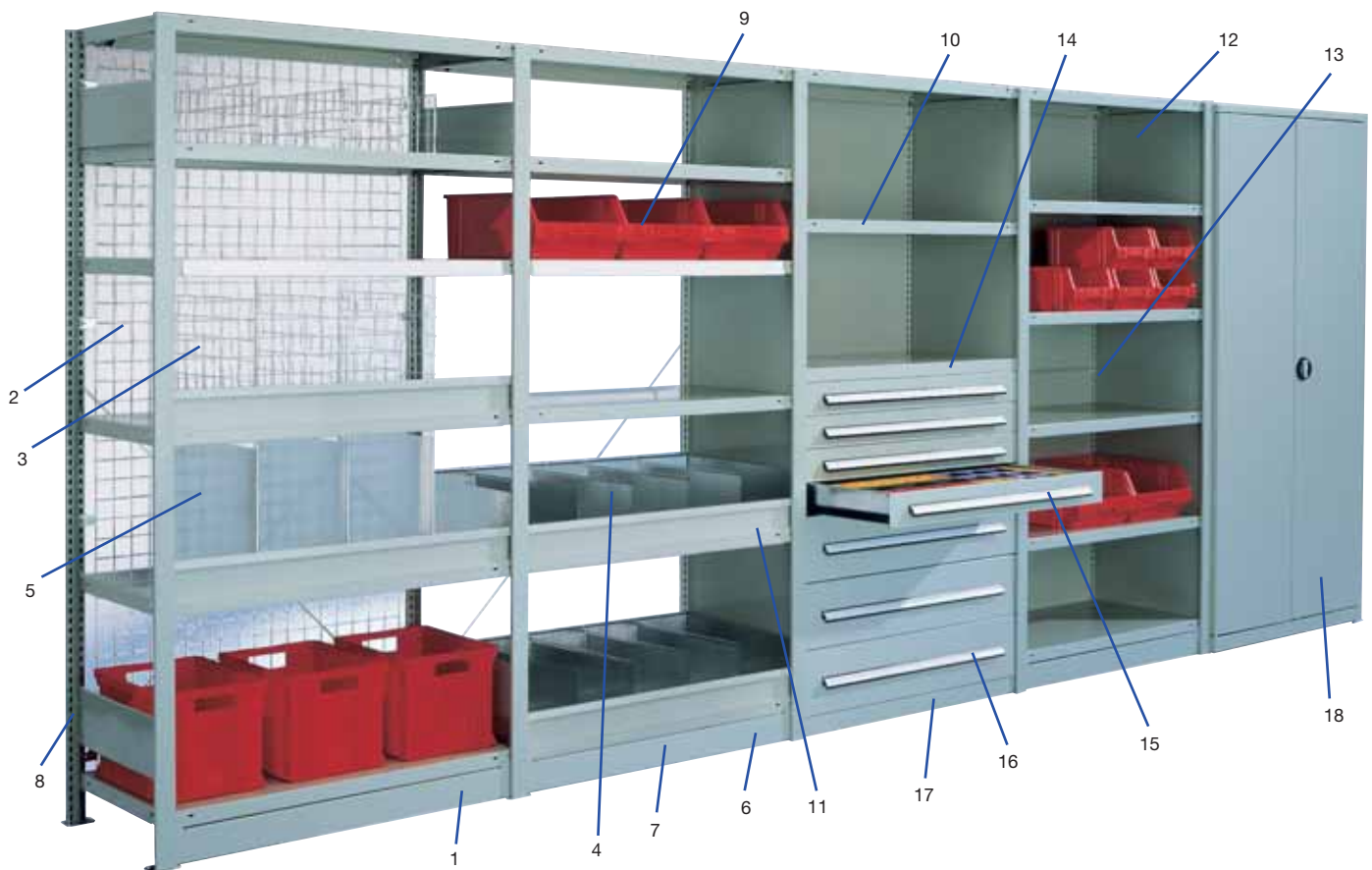

1. Grundregal
2. Draht-Rückwand
3. durchgehendes Trenngitter
4. Schüttgutleiste
5. Durchgehender Fachteiler
6. Sockelleiste
7. Anbauregal

8. Rahmen offen
9. Lagerkästen (auf Anfrage)
10. Fachboden
11. Schüttgutmulde mit Muldenteller
12. Rahmen mit Vollwand
13. Vollblech Rückwand

14. Abdeckboden
15. Regalschublade 100 mm Höhe
16. Regalschublade 200 mm Höhe
17. Sockelleiste für Schubladenblock
18. Vorsatztüren



Das Lagersystem

5 Jahre META-Qualitätsgarantie

Lagertechnik ist eine Frage des Vertrauens – Vertrauen in das Produkt und in den Hersteller. Auch wir als Hersteller vertrauen unseren Lieferanten für Stahl, unserer Qualitätssicherung, unserer Fertigung – dem fertigen Endprodukt.

Regelmäßige interne Prüfungen der Produkte sowie der Fertigungsprozesse durch eigenes Personal sowie durch unabhängige Behörden garantieren die hohe Qualität unserer Produkte.

Statik und Fertigung der Produkte entsprechen nicht nur den gesetzlichen Vorschriften und Normen, sie sind darüber hinaus gesichert durch das GS-Zeichen und das RAL-RG 614 Gütezeichen.

Wir verbessern ständig unsere Fertigungsanlagen und produzieren unsere Produkte mit modernster Fertigungstechnik.

Diese hervorragende META-Qualität wollen wir durch die Verlängerung der gesetzlichen Gewährleistung auf 5 Jahre bei den Fachbodenregalen deutlich machen.

Wir stehen zu unseren Produkten – nehmen Sie uns beim Wort!



Steckregale META CLIP 100 kg Fachlast



Sperriges Gut! Es können zusätzliche Versandkosten anfallen.

Ausführung: mit 4 Fachböden

Breite: 1000 mm

Höhe: 2000 mm

Tiefe: 400 mm



Steckregal mit 5 Böden (1 x Grundregal + 2 x Anbauregal)

93300...	Grundregal CLIP 100	Höhe 2000 mm, mit 4 Fachböden
93302...	Anbauregal CLIP 100	Höhe 2000 mm, mit 4 Fachböden
93304...	Grundregal CLIP 100	Höhe 2500 mm, mit 5 Fachböden
93306...	Anbauregal CLIP 100	Höhe 2500 mm, mit 5 Fachböden
93308...	Fachboden CLIP 100	mit 4 Fachbodenträgern

Regaltiefe mm	93300... Grundregal 2 m	93302... Anbauregal 2 m	93304... Grundregal 2,5 m	93306... Anbauregal 2,5 m	93308... Fachboden
300	104,00	76,20	147,00	107,00	10,85
400	118,00	81,90	163,00	122,00	12,65
500	128,00	97,80	182,00	138,00	14,80
600	139,00	108,00	197,00	152,00	16,70

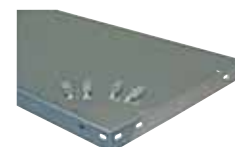

93308600



Ihr Fachberater: Sören Mette

Beratung / Verkauf + Betriebseinrichtung

Eylruf: 0371/5267-38

Eylfax: 0371/5267-44

Eylmail: soeren.mette@werkzeug-eylert.de

CLIP® Steckregal Einzelteile

93310 Wandverdübelungs-Set **4,06**

Einsatz: 2 x für CLIP-Grundregal, 1 x für CLIP-Anbauregal
Lieferumfang: 1 Befestigungswinkel mit Schrauben und Dübeln

93311 Fußverdübelungs-Set **5,20**

Einsatz: 2 x für CLIP-Grundregal, 1 x für CLIP-Anbauregal
Lieferumfang: 4 Befestigungsschrauben und 2 Bodenanker

93312 Pfostenprofil **11,30**

Einsatz: 4 x für CLIP-Grundregal, 2 x für CLIP-Anbauregal
Werkstoff: Stahl verzinkt
Höhe: 2000 mm
Lieferumfang: 1 Stück

93313 Pfostenprofil **13,55**

Einsatz: 4 x für CLIP-Grundregal, 2 x für CLIP-Anbauregal
Werkstoff: Stahl verzinkt
Höhe: 2500 mm
Lieferumfang: 1 Stück

93314... Tiefensteife

Einsatz:

- 4 x für CLIP-Grundregal, 2 x für CLIP-Anbauregal bei Regalhöhe von 2000 mm
- 6 x für CLIP-Grundregal, 3 x für CLIP-Anbauregal bei Regalhöhe von 2500 mm

Lieferumfang: 1 Stück

Tiefe mm	93314...	Tiefe mm	93314...
300	3,12	500	4,95
400	3,95	600	5,70

93315 PVC-Abdeckkappe **0,65**

Einsatz: 4 x für CLIP-Grundregal, 2 x für CLIP-Anbauregal
Farbe: lichtgrau
Lieferumfang: 1 Stück

93316 Klemmfuß **0,65**

Einsatz: 4 x für CLIP-Grundregal, 2 x für CLIP-Anbauregal
Werkstoff: Stahl verzinkt
Lieferumfang: 1 Stück

93316U Unterlegplatte für Klemmfuß **0,80**

Einsatz: für Klemmfuß (Art.-Nr. 93316)
Werkstoff: Stahl verzinkt
Lieferumfang: 1 Stück

93318 Fachbodenträger **0,40**

Einsatz: 4 x für jeden Fachboden
Werkstoff: Stahl verzinkt
Lieferumfang: 1 Stück

93320 Abdeckbodenträger **0,40**

Einsatz: 4 x für jeden Abdeckboden
Werkstoff: Stahl verzinkt
Lieferumfang: 1 Stück

93322 Diagonalstab 1000 mm **1,80**

Einsatz: 2 x für CLIP-Grundregal, 1 x für CLIP-Anbauregal bei Höhe 2000 mm; 4 x für CLIP-Grundregal, 2 x für CLIP-Anbauregal bei Höhe 2500 mm
Werkstoff: Stahl verzinkt
Lieferumfang: 1 Stück

93324 Spannschloss **1,15**

Einsatz: 2 x für CLIP-Grundregal, 1 x für CLIP-Anbauregal bei Höhe 2000 mm; 4 x für CLIP-Grundregal, 2 x für CLIP-Anbauregal bei Höhe 2500 mm
Werkstoff: Stahl verzinkt
Lieferumfang: 1 Stück

93325 Längsriegel **6,85**

Einsatz: zur Aussteifung anstatt Diagonalstab mit Spannschloss, zum beidseitigem Bestücken
Werkstoff: Stahl verzinkt
Breite: 1000 mm
Höhe: 40 mm

Sperriges Gut! Es können zusätzliche Versandkosten anfallen.

Regale mit Höhen-/Tiefenverhältnis >= 5:1 müssen gegen Kippen gesichert werden!

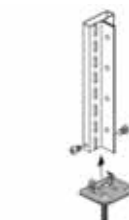

93311

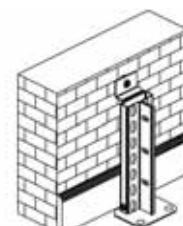

93310



93313



93314



93315



93316



93316U



93318



93320



93322



93324



93325

93326... Fachboden 100 kg Fachlast

Werkstoff: Stahl verzinkt

Tiefe mm	Breite mm	Höhe mm	Fachlast kg	93326...
300	1000	40	100	10,15
400	1000	40	100	12,00
500	1000	40	100	14,20
600	1000	40	100	16,15



93326

Steckregale META CLIP® 150 kg Fachlast



Eigenschaften: Steckregal für mittlere Belastungen, bis 150 kg pro Boden, Rahmen vormontiert

Fachlast: 150 kg

Werkstoff: Stahl verzinkt

Breite: 1000 mm

93327... Grundregal CLIP® 150

Feldlast: 900 kg

Höhe: 2000 mm

93328... Anbauregal CLIP® 150

Feldlast: 900 kg

Höhe: 2000 mm

93329... Fachboden CLIP® 150

Lieferumfang: Boden mit 4 Fachbodenträgern

Höhe: 40 mm

Tiefe mm	Fachböden Stück	93327... Grundregal	93328... Anbauregal	93329... Fachboden 150 kg
400	4	135,00	95,00	15,60
500	4	143,00	103,00	17,20
600	4	159,00	111,00	18,95



Steckregal mit 4 Böden (1 x Grundregal + 2 x Anbauregal)

Steckregale META CLIP® 230 kg Fachlast



Eigenschaften: Steckregal für hohe Belastungen, bis 230 kg pro Boden, Rahmen vormontiert

Fachlast: 230 kg

Werkstoff: Stahl verzinkt

Breite: 1000 mm

93350... Grundregal CLIP® 230

Feldlast: 1560 kg

Höhe: 2000 mm

93352... Anbauregal CLIP® 230

Feldlast: 1560 kg

Höhe: 2000 mm

93360... Grundregal CLIP® 230

Feldlast: 2400 kg

Höhe: 2500 mm

93362... Anbauregal CLIP® 230

Feldlast: 2400 kg

Höhe: 2500 mm

93370... Grundregal CLIP® 230

Feldlast: 2020 kg

Höhe: 3000 mm

93372... Anbauregal CLIP® 230

Feldlast: 2020 kg

Höhe: 3000 mm

93377... Fachboden CLIP® 230

Lieferumfang: Boden mit 4 Fachbodenträgern

Höhe: 40 mm

Tiefe mm	Fachböden Stück	93350... Grundregal 2000 mm	93352... Anbauregal 2000 mm	Fachböden Stück	93360... Grundregal 2500 mm	93362... Anbauregal 2500 mm	Fachböden Stück	93370... Grundregal 3000 mm	93372... Anbauregal 3000 mm	93377... Fachboden 230 kg
400	5	167,00	130,00	6	212,00	162,00	7	240,00	185,00	18,60
500	5	182,00	143,00	6	231,00	177,00	7	260,00	203,00	20,65
600	5	206,00	165,00	6	259,00	204,00	7	293,00	233,00	24,65
800	5	264,00	219,00	6	332,00	270,00	7	375,00	309,00	34,75



Steckregal mit 5 Böden (1 x Grundregal + 2 x Anbauregal)



93377

93381... Fachboden, ausziehbar

Eigenschaften: inklusive Teleskopauszug
Fachlast: 70 kg
Werkstoff: Stahl verzinkt
Breite: 1000 mm

Tiefe mm	93381...
400	106,00
500	110,00
600	117,00



93381

93386... Schüttgutboden-Set

Eigenschaften: Leisten umschließen den Fachboden und sichern das Lagergut
Werkstoff: Stahl verzinkt
Lieferumfang:
 2 x Seitenblech 150 mm links/rechts
 1 x Schüttgulleiste 75 mm für vorn
 2 x Schüttgulleiste 75 mm für hinten

Tiefe mm	93386...
300	24,25
400	25,40
500	26,40
600	27,50



Fachteiler (Art.-Nr. 93392...) bitte separat bestellen!



93386 Lieferung ohne Fachteiler

93392... Fachteiler, freistehend

Einsatz: als Unterteilung in Schüttgutmulden oder als freistehender Fachbodenteiler
Werkstoff: Stahl verzinkt

Tiefe mm	Höhe mm	93392...
300	150	4,52
400	150	4,98
500	150	5,80
600	150	6,65
800	140	21,20



93392

93394... Fachteiler, durchgehend

Einsatz: als Fachbodenteiler von Boden zu Boden
Werkstoff: Stahl verzinkt

Tiefe x Höhe mm	93394...	Tiefe x Höhe mm	93394...
300X200	3,94	500X500	13,35
300X300	5,70	500X600	15,60
300X400	6,90	600X200	4,98
300X500	9,70	600X300	8,70
300X600	10,65	600X400	10,60
400X200	4,32	600X500	14,80
400X300	6,80	600X600	17,30
400X400	8,20	800X200	18,50
400X500	11,10	800X300	22,10
400X600	12,90	800X400	28,50
500X200	4,60	800X500	31,80
500X300	7,90	800X600	34,30
500X400	9,60		

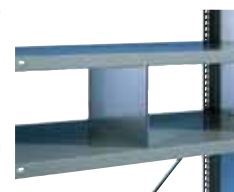
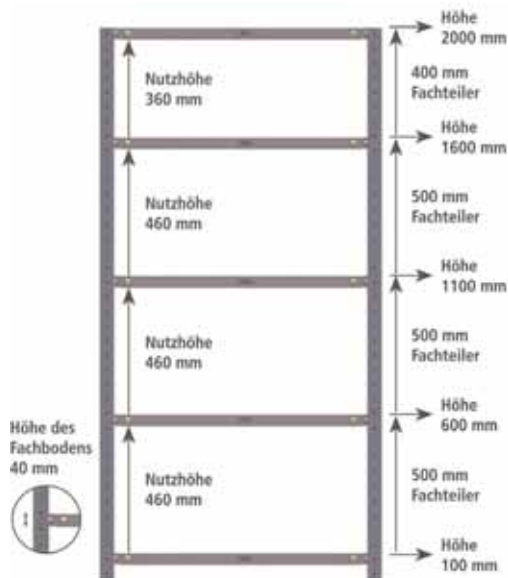

93394

93395 Etiketten-Scanner-Schiene
2,15

Eigenschaften: selbstklebend, zur Aufnahme von Produktetiketten bis 38 mm Höhe
Breite: 950 mm
Höhe: 38 mm

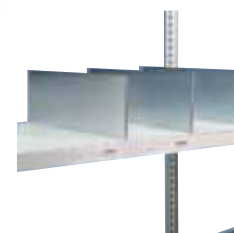

93395

Steckregale META CLIP® XXL 200 kg Fachlast

Eigenschaften: Steckregal als Großfachregal, mit vormontierten Rahmen und Diagonalverstrebung

Fachlast: 200 kg

Werkstoff: Stahl verzinkt



934010... Grundregal CLIP® XXL 200, Höhe 2000 mm

Feldlast: 1200 kg

Breite: 1500 mm

934011... Anbauregal CLIP® XXL 200, Höhe 2000 mm

Feldlast: 1200 kg

Breite: 1500 mm

934012... Grundregal CLIP® XXL 200, Höhe 2500 mm

Feldlast: 1400 kg

Breite: 1500 mm

934013... Anbauregal CLIP® XXL 200, Höhe 2500 mm

Anzahl der Einlegeböden: 5 Stück

Feldlast: 1400 kg

Breite: 1500 mm

934014... Zusatzboden CLIP® XXL 200

Einsatz: für Grund- und Anbauregal (Art.-Nr. 934010... bis Art.-Nr. 934013...)

Breite: 1500 mm

Tiefe mm	Fachböden Stück	934010... Grundregal Höhe 2000 mm	934011... Anbauregal Höhe 2000 mm	Fachböden Stück	934012... Grundregal Höhe 2500 mm	934013... Anbauregal Höhe 2500 mm	934014... Zusatzboden
400	4	196,00	159,00	5	248,00	200,00	30,40
500	4	223,00	184,00	5	283,00	231,00	35,95
600	4	238,00	197,00	5	301,00	248,00	38,80

934015... Grundregal CLIP® XXL 200, Höhe 2000 mm

Feldlast: 1200 kg

Breite: 1700 mm

934016... Anbauregal CLIP® XXL 200, Höhe 2000 mm

Feldlast: 1200 kg

Breite: 1700 mm

934017... Grundregal CLIP® XXL 200, Höhe 2500 mm

Feldlast: 1400 kg

Breite: 1700 mm

934018... Anbauregal CLIP® XXL 200, Höhe 2500 mm

Feldlast: 1400 kg

Breite: 1700 mm

934019... Zusatzboden CLIP® XXL 200

Einsatz: für Grund- und Anbauregal (Art.-Nr. 934015... bis Art.-Nr. 934018...)

Breite: 1700 mm



Tiefe mm	Fachböden Stück	934015... Grundregal Höhe 2000 mm	934016... Anbauregal Höhe 2000 mm	Fachböden Stück	934017... Grundregal Höhe 2500 mm	934018... Anbauregal Höhe 2500 mm	934019... Zusatzboden
400	4	217,00	180,00	5	274,00	226,00	35,50
500	4	247,00	208,00	5	313,00	262,00	42,00
600	4	265,00	224,00	5	335,00	282,00	45,65

Werkzeuge & Ausrüstungen

Werkzeuge zum Ausprobieren



WERKZEUG-EYLERT



Das-Technikzentrum

F.-O.-Schimmel-Str. 3 - 09120 Chemnitz - Eyruf: 0371/5267-0 - Eymail: info@werkzeug-eylert.de - Eynet: www.werkzeug-eylert.de

Bürosteckregale META COMPACT

Eigenschaften: Steckregal mit speziell abgestimmten Maßen zur Aufnahme von Ordnern, Abdeckböden ohne Anschlag, Rahmen unmontiert
Fachlast: 80 kg
Werkstoff: Stahl verzinkt

93580... Grundregal COMPACT, einseitig

Eigenschaften: die Fachböden sind mit einer Endanschlagsleiste ausgerüstet
Höhe: 1850 mm
Tiefe: 300 mm

93581... Anbauregal COMPACT, einseitig

Eigenschaften: die Fachböden sind mit einer Endanschlagsleiste ausgerüstet
Höhe: 1850 mm
Tiefe: 300 mm

93582... Grundregal COMPACT, einseitig

Eigenschaften: die Fachböden sind mit einer Endanschlagsleiste ausgerüstet
Höhe: 2200 mm
Tiefe: 300 mm

93583... Anbauregal COMPACT, einseitig

Eigenschaften: die Fachböden sind mit einer Endanschlagsleiste ausgerüstet
Höhe: 2200 mm
Tiefe: 300 mm



1 x Grundregal + 2 x Anbauregal

Breite mm	Fachböden Stück	Kapazität Ordner Stück	93580... Grundregal Höhe 1850 mm	93581... Anbauregal Höhe 1850 mm	Fachböden Stück	Kapazität Ordner Stück	93582... Grundregal Höhe 2200 mm	93583... Anbauregal Höhe 2200 mm
750	6	45	133,00	105,00	7	54	158,00	124,00
1000	6	60	147,00	120,00	7	72	175,00	141,00
1250	6	75	179,00	150,00	7	90	212,00	178,00

93590... Grundregal COMPACT, doppelseitig

Eigenschaften: die Fachböden sind mit einer Mittelanschlagsleiste ausgerüstet
Höhe: 1850 mm
Tiefe: 600 mm

93591... Anbauregal COMPACT, doppelseitig

Eigenschaften: die Fachböden sind mit einer Mittelanschlagsleiste ausgerüstet
Höhe: 1850 mm
Tiefe: 600 mm

93592... Grundregal COMPACT, doppelseitig

Eigenschaften: die Fachböden sind mit einer Mittelanschlagsleiste ausgerüstet
Höhe: 2200 mm
Tiefe: 600 mm

93593... Anbauregal COMPACT, doppelseitig

Eigenschaften: die Fachböden sind mit einer Mittelanschlagsleiste ausgerüstet
Höhe: 2200 mm
Tiefe: 600 mm



1 x Grundregal + 1 x Anbauregal

Breite mm	Fachböden Stück	Kapazität Ordner Stück	93590... Grundregal Höhe 1850 mm	93591... Anbauregal Höhe 1850 mm	Fachböden Stück	Kapazität Ordner Stück	93592... Grundregal Höhe 2200 mm	93593... Anbauregal Höhe 2200 mm
750	6	90	200,00	164,00	7	108	237,00	191,00
1000	6	120	229,00	193,00	7	144	269,00	224,00
1250	6	150	278,00	242,00	7	180	325,00	280,00

Reifenregale META

Eigenschaften: mit 6 Stufenholmen auf 3 Lagerebenen, Rahmen unmontiert
Fachlast: 150 kg
Werkstoff: Stahl verzinkt

93610... Reifenregal, Grundregal

93620... Reifenregal, Anbauregal

Höhe mm	Breite mm	Tiefe mm	93610... Grundregal	93620... Anbauregal
2000	1000	400	94,80	64,20



Regale mit Höhen-/Tiefenverhältnis $\geq 5:1$ müssen gegen Kippen gesichert werden!



FiFo-Regal META



Eigenschaften: Ware gleitet automatisch über die Rollenbahn zur Entnahmeseite, Rollenbahnen im Raster 6 mm verstellbar, Fachebenen im Raster 50 mm verstellbar, leichte Entnahme durch schmale Vorderanschlagsleiste
Feldlast: 1200 kg
Fachlast: 200 kg
Werkstoff: Stahl verzinkt



- 93625... FiFo-Regal, Grundregal**
- 93630... FiFo-Regal, Anbauregal**
- 93631... FiFo-Regal, Zusatzebene**

Breite mm	Höhe mm	Tiefe mm	Lagerebenen Stück	93625... Grundregal	93630... Anbauregal	93631... Zusatzebene
1300	2200	1300	4	536,00	485,00	109,00

93632 Röllchenregal Führungsschiene 21,85

Einsatz: zur Unterteilung der Röllchenebenen, verstellbar im 6-mm-Abstand

Schrägbodenregal META



Eigenschaften: Regal nach FiFo-Prinzip (First-in/First-out), Ware gleitet automatisch über die 14° schrägen Fachböden, leichte Entnahme durch schmale Vorderanschlagsleiste, Fachebenen im Raster 25 mm verstellbar, mit Fachteilerdrähten zur Unterteilung, Rahmen unmontiert
Feldlast: 1800 kg
Fachlast: 200 kg
Werkstoff: Stahl verzinkt
Breite: 1000 mm
Höhe: 2000 mm



- 93640... Schrägbodenregal, Grundregal**
- 93645... Schrägbodenregal, Anbauregal**

Tiefe mm	Ausführung	Anzahl der Einlegeböden Stück	93640... Grundregal	93645... Anbauregal
500	einseitig	8	345,00	315,00
800	einseitig	8	477,00	441,00
2X500	zweiseitig	16	694,00	632,00

Schläuche, Armaturen und Gummiartikel

Feuerweherschläuche und Feuerweharmaturen, Industrieschläuche, Lebensmittelschläuche, Metallschläuche, Spiralschläuche (Flexschlauch, Tricoflex und andere Fabrikate), Schlauchkupplungen, Schalenarmaturen, Schlauchschellen, Gummiplatten und Gummiprofile



F.-O.-Schimmel-Straße 14
DYNRUF: 0371 / 700 61- 0
DYNFAX: 0371 / 700 61- 20

DYMAIL: info@dynatec-sachsen.de
DYNNET: www.dynatec-sachsen.de
DYNNET: www.dynatec-antriebstechnik.de



Tafel-Regale

Lieferung: zerlegt zur einfachen Selbstmontage

936600... Tafel-Regal

Eigenschaften: stabile Konstruktion zur Aufnahme von Blechen, Spanplatten, Presspappen oder Kunststofftafeln, übersichtliche Lagerung, von einer Person zu bedienen, Boden aus verzinktem Stahlblech und Rechteckrohren, stirnseitig mit speziellen Führungen und bei Variante 1-3 mit einer Leichtlaufrolle aus Stahl, Fachbügel gesteckt und zusätzlich verschraubt, Variante 4 mit unterschiedlich hohen Bügeln für kleinere Reststücke

Einsatz:

Variante 1-3 für Formate von 1000 mm x 2000 mm bis 1500 mm x 3000 mm

Variante 4 für Formate 80 mm x 120 mm bis 1600 mm x 1600 mm



936600 1-3



936600 4

Variante	Länge mm	Breite mm	Höhe mm	Anzahl der Fächer Stück	Fachbreite mm	Bügelhöhe mm	Fachlast kg	936600...
1	2030	560	1000	6	45	900	1000	798,00
2	2030	800	1000	9	45	900	1000	1064,00
3	2030	800	1000	6	85	900	750	931,00
4	1600	480	1000	5	50	2x120/1x385/1x640/2x900	300	399,00

936660... Blechlagerbox

Eigenschaften: äußerst robuste Bauweise, verschweißte Gitterkonstruktion, welche auch kleinere Formate aufnehmen kann, Einschub über vorgelagerte Rolle, Lackierung RAL 5019

Einsatz: Lagerung von Platten und Tafeln aller Art

Eigenschaften: äußerst robuste Bauweise, verschweißte Gitterkonstruktion, welche auch kleinere Formate aufnehmen kann, Einschub über vorgelagerte Rolle, Lackierung RAL 5019

Einsatz: Lagerung von Platten und Tafeln aller Art



936660

Länge mm	Breite mm	Höhe mm	Anzahl der Fächer Stück	Fachbreite mm	Fachlast kg	für Formate bis mm	936660...
2000	1100	1250	7	100	1000	2000x1000	772,00
2500	1100	1500	7	100	1000	2500x1250	1279,00
3000	1100	1750	7	100	1000	3000x1500	1599,00

Alles aus einer Hand!



WERKZEUG-EYLERT



F.-O.-Schimmel-Str. 3 - 09120 Chemnitz - Eylruf: 0371/5267-0 - Eylmail: info@werkzeug-eylert.de - Eynet: www.werkzeug-eylert.de

Stangen-Reststück-Regale

Eigenschaften: Regal zur Lagerung von Stangenmaterial verschiedenster Längen, durch intelligente Anordnung können unterschiedliche Materialien und Querschnitte in den Längen 0-1300 mm gelagert werden, zur besseren Übersicht und für schnelleres Zugreifen sind Maßskalen angebracht, Fachhöhen sind frei wählbar im Raster von 30 mm, verschiedene sinnvolle Aufstellmöglichkeiten und das bis zu 3 Regalen übereinander

Traglast pro Fach: 150 kg

Lagertiefe von-bis: 0-200 mm, 200-300 mm, 300-500 mm, 500-800 mm, 800-1300 mm

936700... Stangen-Reststück-Regal, verzinkt

Ausführung: Wände verzinkt, Boden verzinkt



936700

936710... Stangen-Reststück-Regal RAL 3000, feuerrot

Ausführung: Wände verzinkt und pulverbeschichtet, Böden verzinkt

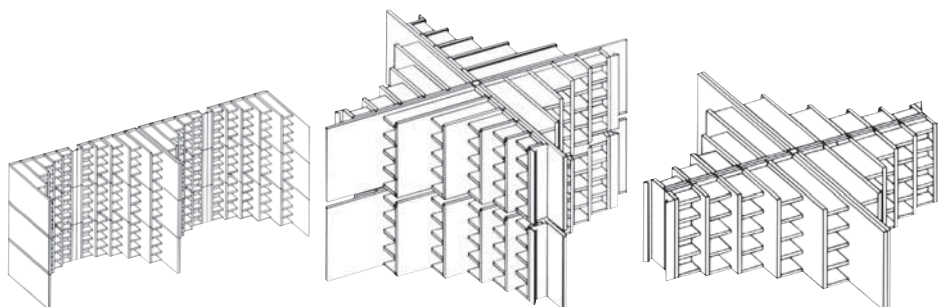

Reihenaufstellung, 3 Regale übereinander

Säulenaufstellung, Entnahme vierseitig

Säulenaufstellung, Entnahme zweiseitig



936710



3 x Art.-Nr. 936710... übereinander

936720... Fachboden, verzinkt

Lieferumfang: 5 Fachböden (je 1 Stück für Lagertiefe von 0-200 mm, 200-300 mm, 300-500 mm, 500-800 mm, 800-1300 mm)

Fachbreite mm	Länge x Breite x Höhe mm	936700... Regal verzinkt	936710... Regal RAL 3000	Bestellmenge/VPE	936720... Fachboden Satz
95	745 x 1335 x 660	469,00	619,00	1 Satz / 5 Stück	61,40
180	1170 x 1335 x 660	594,00	732,00	1 Satz / 5 Stück	75,00

Weitspannregale META SPEED-RACK

Eigenschaften: Grundregal mit Spanplattenböden für sperrige Güter, Fachebenen höhenverstellbar im Raster 50 mm, Böden liegen auf 4 Holmen auf, 2 Unterzüge unter jedem Boden, Bodenverankerung möglich, Stahlpaneelboden auf Anfrage möglich
Werkstoff: Stahl verzinkt

93710... Weitspannregal SPEED-RACK

Fachlast: 500 kg
Feldlast: 3000 kg
Breite: 2000 mm
Höhe: 1970 mm

93720... Weitspannregal SPEED-RACK

Fachlast: 400 kg
Feldlast: 2800 kg
Breite: 2500 mm
Höhe: 1970 mm

93730... Weitspannregal SPEED-RACK

Fachlast: 500 kg
Feldlast: 3000 kg
Breite: 2000 mm
Höhe: 2470 mm

93740... Weitspannregal SPEED-RACK

Fachlast: 400 kg
Feldlast: 2800 kg
Breite: 2500 mm
Höhe: 2470 mm



SPEED-RACK Anwendungsbild

Tiefe mm	Fachböden Stück	93710... Breite 2000 mm Höhe 1970 mm	93720... Breite 2500 mm Höhe 1970 mm	93730... Breite 2000 mm Höhe 2470 mm	93740... Breite 2500 mm Höhe 2470 mm
400	4	270,00	312,00	281,00	323,00
600	4	330,00	380,00	341,00	392,00
800	4	388,00	451,00	400,00	462,00

Weitspannregale META MINI-RACK

Eigenschaften: Großfachregal mit Spanplattenböden 19 mm, als Alternative zum Palettenregal, Fachebenen höhenverstellbar im Raster 50 mm, Böden liegen auf 2 Holmen mit Lochung alle 200 mm zur Aufnahme von Trennbügeln, Bodenverankerung möglich, Stahlpaneelboden oder Ausführung in RAL 7035 lichtgrau auf Anfrage

93750... Grundregal MINI-RACK

Werkstoff: Stahl verzinkt
Höhe: 2200 mm
Tiefe: 800 mm

93751... Anbauregal MINI-RACK

Werkstoff: Stahl verzinkt
Höhe: 2200 mm
Tiefe: 800 mm

93752... Grundregal MINI-RACK

Werkstoff: Stahl verzinkt
Höhe: 2200 mm
Tiefe: 1050 mm

93753... Anbauregal MINI-RACK

Werkstoff: Stahl verzinkt
Höhe: 2200 mm
Tiefe: 1050 mm



MINI-RACK Anwendungsbild

Breite mm	Anzahl der Einlegeböden Stück	Fachlast kg	Feldlast kg	93750... Grundregal Tiefe 800 mm	93751... Anbauregal Tiefe 800 mm	93752... Grundregal Tiefe 1050 mm	93753... Anbauregal Tiefe 1050 mm
1400	3	600	4350	292,00	248,00	329,00	282,00
1800	3	600	3200	341,00	297,00	384,00	338,00
2200	3	600	2750	411,00	367,00	464,00	418,00
2600	3	490	2500	477,00	433,00	541,00	494,00

93755... Grundregal MINI-RACK

Werkstoff: Stahl verzinkt
Höhe: 2500 mm
Tiefe: 800 mm

93756... Anbauregal MINI-RACK

Werkstoff: Stahl verzinkt
Höhe: 2500 mm
Tiefe: 800 mm

93757... Grundregal MINI-RACK

Werkstoff: Stahl verzinkt
Höhe: 2500 mm
Tiefe: 1050 mm

93758... Anbauregal MINI-RACK

Werkstoff: Stahl verzinkt
Höhe: 2500 mm
Tiefe: 1050 mm



MINI-RACK Anwendungsbild

Breite mm	Anzahl der Einlegeböden Stück	Fachlast kg	Feldlast kg	93755... Grundregal Tiefe 800 mm	93756... Anbauregal Tiefe 800 mm	93757... Grundregal Tiefe 1050 mm	93758... Anbauregal Tiefe 1050 mm
1400	4	600	4350	371,00	321,00	420,00	367,00
1800	4	600	3200	437,00	387,00	493,00	441,00
2200	4	600	2750	530,00	480,00	600,00	548,00
2600	4	490	2500	618,00	568,00	702,00	650,00

93761... Zusatzboden Spanplatte, Tiefe 800 mm

Werkstoff: Stahl verzinkt

93762... Zusatzboden Spanplatte, Tiefe 1050 mm

Werkstoff: Stahl verzinkt

Breite mm	Fachlast kg	93761... Tiefe 800 mm	93762... Tiefe 1050 mm
1400	600	69,00	80,00
1800	600	85,80	98,70
2200	600	110,00	126,00
2600	490	132,00	152,00

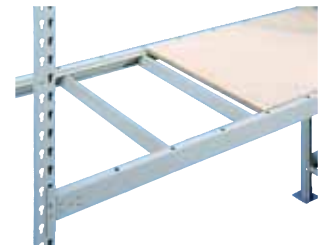

93761

META MULTIPAL Ständerrahmen 800 mm tief



Eigenschaften:

- Das Palettenregalsystem ist die ideale Lösung für eine rationelle, geordnete und anpassungsfähige Lagerung.
- Fachlasten bis 5,5 t
- Feldlasten bis 25 t
- Holme im Raster 50 mm einhängbar
- gütegesichertes Produkt nach RAL-RG 614/2
- GS-Zeichen
- Ständer verzinkt oder kunststoffbeschichtet RAL 5010 enzianblau, Holme RAL 2001 rotorange
- Ständertiefen 800 mm für Quereinlagerung der Paletten

93810... Ständerrahmen Tiefe 800 mm, verzinkt

Ausführung: SR 85/20

93814... Ständerrahmen Tiefe 800 mm, RAL 5010

Ausführung: SR 85/20

Höhe mm	Tiefe mm	Breite mm	93810... verzinkt SR 85/20	93814... RAL 5010 SR 85/20
2200	800	85	91,20	104,00
2700	800	85	110,00	122,00
3300	800	85	128,00	153,00
3800	800	85	147,00	172,00
4400	800	85	167,00	192,00
4900	800	85	186,00	211,00



Feldlasten der META MULTIPAL Palettenregale

Feldlasten		Fachbreite <= 2700 mm						Fachbreite >2700 <= 3600 mm		
Ständertyp	Fachhöhe	Holmprofile								
		85/15	85/20	100/20	120/20	140/15	155/17	120/20	140/15	195/17
	mm	kg	kg	kg	kg	kg	kg	kg	kg	kg
85/20	1000	9600	9700	9700	10000	10000	10000	9100	9300	9900
	1500	8650	8900	8950	9200	9200	9250	8300	8800	9150
	2000	7800	7950	8250	8600	8700	8750	7800	8500	8650

Die Belastungen beziehen sich auf Regale mit:

- mindestens 4 Feldern
- mindestens 3 Holmpaaren
- gleichmäßig verteilter Last

Belastungswerte bei weniger als 4 Regalfeldern nebeneinander!

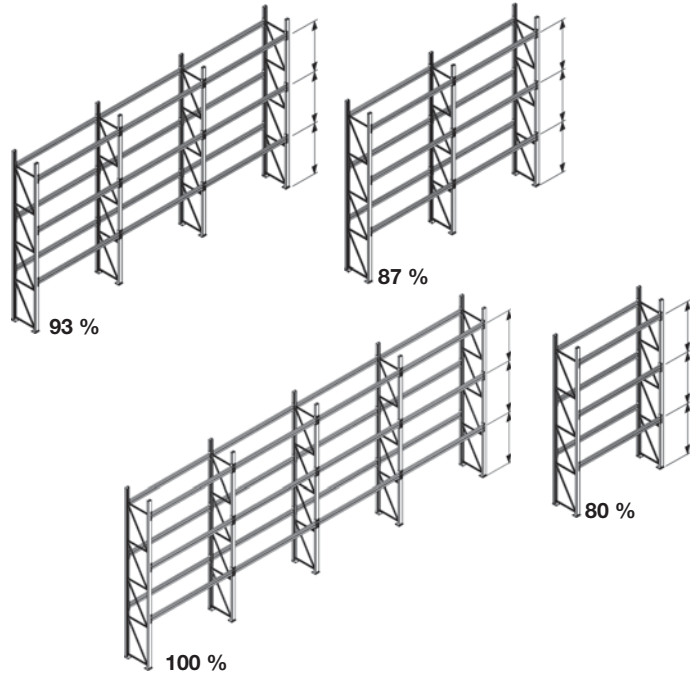

Weitere Einrichtungsmöglichkeiten für Ihr Lager



Das Lagersystem



Stahlbaubühnen lassen eine vorhandene Fläche verdoppeln!



Durchlaufregale erhöhen die Umschlagleistung!



Hochregale erhöhen die Kapazität!

META MULTIPAL Ständerrahmen 1100 mm tief

Eigenschaften:

- Das Palettenregalsystem ist die ideale Lösung für eine rationelle, geordnete und anpassungsfähige Lagerung.
- Fachlasten bis 5,5 t
- Feldlasten bis 25 t
- Holme im Raster 50 mm einhängbar
- gütesicheres Produkt nach RAL-RG 614/2
- GS-Zeichen
- Ständer verzinkt oder kunststoffbeschichtet RAL 5010 enzianblau, Holme RAL 2001 rotorange
- Ständertiefen 1100 mm für Längseinlagerung der Paletten



93820... Ständerrahmen Tiefe 1100 mm, verzinkt

Ausführung: SR 85/20

93824... Ständerrahmen Tiefe 1100 mm, RAL 5010

Ausführung: SR 85/20

Höhe mm	Tiefe mm	Breite mm	93820... verzinkt SR 85/20	93824... RAL 5010 SR 85/20
2200	1100	85	94,50	108,00
2700	1100	85	114,00	127,00
3300	1100	85	134,00	158,00
3800	1100	85	153,00	178,00
4400	1100	85	175,00	199,00
4900	1100	85	194,00	218,00



93825... Endständererhöhung verzinkt

Einsatz: zur nachträglichen Erhöhung von Ständerrahmen zur Gangseite, wird eingesteckt und verschraubt, Sicherung gegen Herabfallen von Ladeeinheiten zur Gangseite, mindestens 500 mm höher als der oberste Holm

Tiefe mm	Höhe mm	Breite mm	93825...
800	500	85	34,90
1100	500	85	37,40



93825

META MULTIPAL Holme

Eigenschaften: Die angegebenen Fachlasten verstehen sich bei gleichmäßig verteilter Last und einer Fachhöhe von 1500 mm bei mindestens 4 Feldern und mindestens 3 Holmebenen. Je nach aufgebauten Regalsystem können die Fachlasten abweichen. Alle Holme inklusive Sicherungstifte. RAL 2001 rotorange

Tiefe: 50 mm

93835... Holm HN 85/15

Höhe: 85 mm
Materialstärke: 1,5 mm

93840... Holm HN 85/20

Höhe: 85 mm
Materialstärke: 2 mm

93842... Holm HN 100/20

Höhe: 100 mm
Materialstärke: 2 mm

93845... Holm HN 120/20

Höhe: 120 mm
Materialstärke: 2 mm



Weitere Holme bis Fachlast 5500 kg auf Anfrage. Eyruf: 0371/5267-38

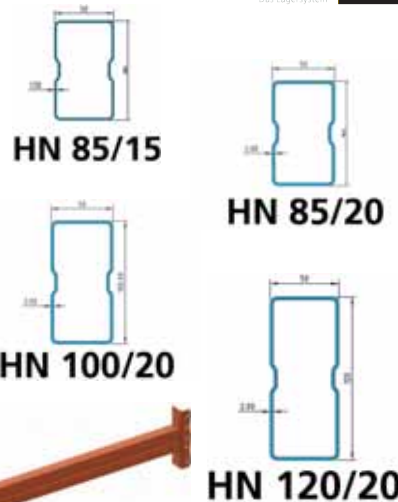

93835-93845

Breite mm	max. Fachlast mit SR 85/20 kg	93835... HN 85/15	max. Fachlast mit SR 85/20 kg	93840... HN 85/20	max. Fachlast mit SR 85/20 kg	93842... HN 100/20	max. Fachlast mit SR 85/20 kg	93845... HN 120/20
1800	2250	38,90	2700	43,05	3350	45,40	4100	48,20
2200	1950	42,95	2300	47,65	-	-	3500	54,20
2700	1550	46,70	1750	53,40	2400	56,70	3000	60,90
3300	-	-	-	-	-	-	2500	77,80
3600	-	-	-	-	-	-	2150	82,20

Rückwandgitter

Einsatz: Absichern gegen Herabfallen von Lagergut, nach den Richtlinien der BGR 234 sind Regale mit Rückwandgitter zur Absicherung gegen das Herabfallen von Lagergut zu sichern, dies gilt für Verkehrswege und Arbeitsbereiche

Farbe: RAL 5010 enzianblau

Lieferumfang: ohne Befestigungszubehör

93851... Rückwandgitter Höhe 500 mm

93852... Rückwandgitter Höhe 1100 mm

Länge mm	93851... Höhe 500 mm	93852... Höhe 1100 mm	Länge mm	93851... Höhe 500 mm	93852... Höhe 1100 mm
1800	61,10	135,00	3300	114,00	247,00
2200	84,50	165,00	3600	141,00	269,00
2700	91,60	202,00			

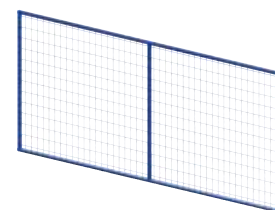

93853... Befestigungs-Set Rückwandgitter

Einsatz: für Ständer SR 85/17 und SR 85/20, 1 Set pro Rückwandgitter

Oberfläche: verzinkt

Lieferumfang: Befestigungsblech mit Befestigungsschrauben

Palettenüberstand mm	93853...
50	14,75
100	17,00

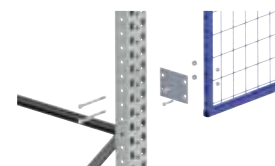

93853

Zubehör für Palettenregale MULTIPAL

93859... Tiefenauflage, schwer

Eigenschaften: erforderlich bei Quereinlagerung von Paletten, kunststoffbeschichtet RAL 2001 rotorange
Lieferumfang: 1 Stück

93860... Tiefenauflage, leicht

Eigenschaften: erforderlich bei Quereinlagerung von Paletten, kunststoffbeschichtet RAL 2001 rotorange
Lieferumfang: 1 Stück

Tiefe mm	Tragfähigkeit pro Paar kg	93859... Stück	Tragfähigkeit pro Paar kg	93860... Stück
800	1500	23,35	1100	13,40
1100	1500	26,55	1100	16,25



93859

93860

93865 Fassauflage

68,20

Einsatz: für liegende Lagerung von Fässern im Palettenregal Tiefe 1100 mm, zum Lagern von Fässern bis 200 Liter
Farbe: RAL 2001 rotorange

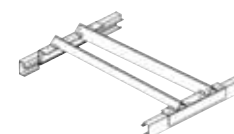

93865

93868... Palettenauszug

Einsatz: für Paletten 1200 mm x 800 mm zur Längseinlagerung, wird mit den Holmen verschraubt, solide Stahlkonstruktion mit leichtlaufenden Kugellagern

Farbe: RAL 5010 enzianblau

Tragfähigkeit kg	Auszugstiefe	Tiefe mm	Breite mm	93868...
300	100 %	1220	860	Preis auf Anfrage
600	70 %	1204	860	Preis auf Anfrage
800	70 %	1204	860	Preis auf Anfrage
1000	100 %	1239	875	Preis auf Anfrage



93868

93868



Bodenauszug auf Anfrage

93870... Winkelaufnahme

Eigenschaften: zur Aufnahme von Paletten, kunststoffbeschichtet RAL 2001 rotorange, 1 Stück besteht aus 2 Winkelprofilen und 2 Verbindungsprofilen

Tiefe mm	Breite mm	Tragfähigkeit pro Stück kg	93870...
800	1200	250	29,15
1100	800	250	31,55



93870

Mit Tragfähigkeit 1150 kg auf Anfrage!
Eylruf 0371/5267-38!

Gitterrostböden



Eigenschaften: aufgelegte Einzelelemente, Maschenweite 50 mm x 40 mm, sichere Auflage durch überstehenden Rand 50 mm, feuerverzinkt

938814... Gitterrostboden, Tiefe 800 mm

938815... Gitterrostboden, Tiefe 1100 mm



Breite mm	Palettenlast kg	938814... Tiefe 800 mm	938815... Tiefe 1100 mm
1800	850	109,00	173,00
2200	850	129,00	206,00
2700	850	164,00	259,00

Breite mm	Palettenlast kg	938814... Tiefe 800 mm	938815... Tiefe 1100 mm
3300	850	194,00	309,00
3600	850	218,00	345,00

Holzböden für Palettenregale



93884... Holzboden mit abgesetzter Tiefenauflage

Eigenschaften: Spanplattenboden, liegt bündig mit Holmoberkante, Lieferung ohne Holme
Höhe: 38 mm
Tiefe: 800 mm

93885... Holzboden mit abgesetzter Tiefenauflage

Eigenschaften: Spanplattenboden, liegt bündig mit Holmoberkante, Lieferung ohne Holme
Höhe: 38 mm
Tiefe: 1100 mm

93886... Holzboden mit Z-Blech

Eigenschaften: Spanplattenboden, liegt auf der Holmoberkante, Lieferung ohne Holme
Höhe: 38 mm
Tiefe: 800 mm

93887... Holzboden mit Z-Blech

Eigenschaften: Spanplattenboden, liegt auf der Holmoberkante, Lieferung ohne Holme
Höhe: 38 mm
Tiefe: 1100 mm

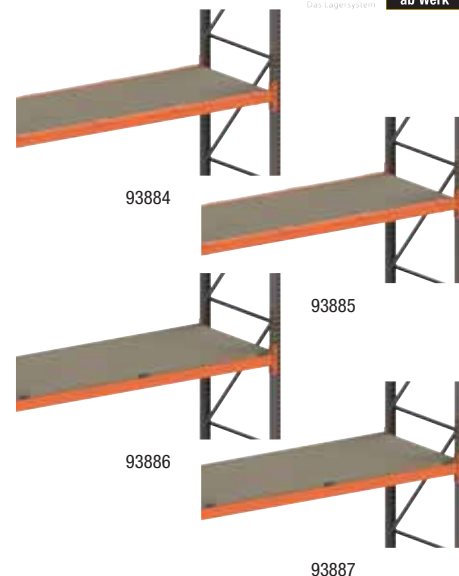

Breite mm	Anzahl Tiefenauflagen	Fachlast kg	93884... 800 mm Tiefenauflage	Fachlast kg	93885... 1100 mm Tiefenauflage	Fachlast kg	93886... 800 mm Z-Blech	Fachlast kg	93887... 1100 mm Z-Blech
1800	3	1220	113,00	1680	144,00	1406	57,50	706	78,40
2200	3	1020	133,00	1400	156,00	1718	71,10	863	97,80
2700	4	1710	158,00	2360	205,00	2109	86,60	1059	120,00
3300	4	1410	189,00	2020	221,00	2577	121,00	1295	165,00
3600	6	2440	238,00	3360	290,00	2811	138,00	1413	191,00

938877... Abgesetzte Tiefenauflage

Eigenschaften: zur Aufnahme von Spanplattenböden 38 mm, kunststoffbeschichtet RAL 2001 rotorange, Traglast in Verbindung mit Spanplattenböden, siehe Tabelle Holzböden (Art.-Nr. 93884.../93885...), Fachlaststeigerung pro zusätzlicher Tiefenauflage um 600 kg

Tiefe mm	938877...
800	23,35
1100	26,55



93888... Stahlpaneele

Einsatz: bei Lagerung von kleineren Teilen oder Kartons im Palettenregal, auf dem Holm verschiebbar, die zulässige Holmfachlast darf nicht überschritten werden

Werkstoff: Stahl verzinkt

Tiefe mm	Breite mm	Höhe mm	Tragfähigkeit pro Paneele kg	93888...
800	100	25	100	4,44
1100	100	25	100	6,60

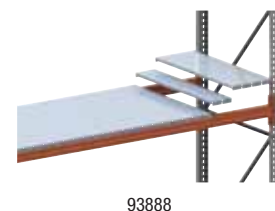

Sonstiges Zubehör für Palettenregale

938891... Regalanfahrerschutz

Eigenschaften: perfekter Schutz, passend für die Regalstützen fast aller Fabrikate, elastisch, rückfedernd, formstabil, aus hochwertigem (HDPE) Polyethylen, sehr hohe Schlagabsorption bis zu einer Aufprallkraft von 2,4 Tonnen, schnelle und einfache Montage, ohne zusätzliche Befestigung an Stütze oder Boden notwendig, nicht toxisch und voll recyclebar

Normen: getestet nach europäischen und internationalen Standards, FEM 10.2.02, AS4084, DEKRA geprüft und zertifiziert

Höhe: 600 mm

Größe	für Ständerbreite mm	938891...
S	70-87	52,80
M	88-100	55,60
L	101-110	63,00
XXL	111-120	66,70



938891

93890 Ausgleichsblech

1,15

Stärke: 1 mm

Werkstoff: Stahl verzinkt



Das Lager-system



93890

93891 U-Rammschutz

44,85

Eigenschaften: Stahl, komplett mit Schraubankern

Farbe: gelb/schwarz

Breite: 154 mm

Höhe: 400 mm

Tiefe: 239 mm



Das Lager-system



93891

93892 Rammschutzecke

38,40

Eigenschaften: Stahl, komplett mit Schraubankern

Farbe: gelb/schwarz

Höhe: 400 mm



Das Lager-system



93892

93893 Pfostenschutz

70,10

Eigenschaften: Stahl mit Gummipuffer dahinter, komplett mit Befestigung

Farbe: RAL 1003 signalgelb

Breite: 85 mm

Höhe: 970 mm



Das Lager-system



93893

93894 Z-Blech für Spanplattenboden

1,50

Einsatz: zum Einlegen von Spanplattenböden von 30-38 mm

Werkstoff: Stahl verzinkt



Das Lager-system



93894

93895... Rammschutzwand

Eigenschaften: für Regalstirnseiten, komplett mit Montagezubehör

Farbe: Planken RAL 1003 signalgelb, Rammschutzecken gelb/schwarz

Werkstoff: Stahl verzinkt

Höhe: 400 mm



Das Lager-system

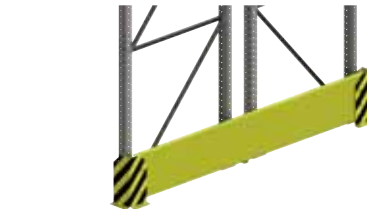

93895

Variante	Ausführung	Breite mm	93895...
800E	Einfachregal	800	188,00
800D	Doppelregal	1800	308,00
1100E	Einfachregal	1100	203,00
1100D	Doppelregal	2400	377,00

93896 Distanzstück 200 mm

2,69

Einsatz: beim Aufbau von Doppelregalen, 2 Stück bis Höhe 3800 mm, 2 Stück bis Höhe 6000 mm

Länge: 200 mm



Das Lager-system

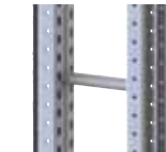

93896

93897 Sicherungstift für Holme

0,50

Einsatz: 2 Stück für einen Holm erforderlich, im Lieferumfang der Holme enthalten

Werkstoff: Stahl verzinkt

Lieferumfang: 1 Stück



Das Lager-system



93897

93898... Durchschubsicherung, leicht

Ausführung: Palettenüberstand 50 mm, verzinkt

Einsatz: für alle Ständer 85/17 und 85/20, bei Doppelregalen



Das Lager-system



93898

Breite mm	93898...	Breite mm	93898...
1800	25,00	3300	39,75
2200	29,35	3600	42,50
2700	33,80		

938991... Warnschutz schwarz/gelb, 1-Meter-Stück

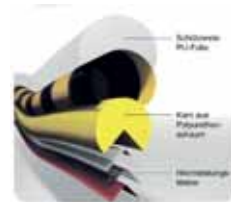

Eigenschaften: Warn- und Prallschutz aus recyclebarem Polyurethanschaum, absolut FCKW-frei, Außenfläche mit schützender PU-Fläche, Kern aus PU-Schaum, innen selbstklebend durch Hochleistungskleber, einfache Montage durch Kleben oder Anschrauben, temperaturbeständig von -40° bis 100°C, Brandprüfung nach DIN 4102 B2, verschiedenste Formen lieferbar

Einsatz: zum Schutz von Personen, Sicherung von Gefahrenstellen

Ausführung: selbstklebend, 1 Meter

Farbe: gelb/schwarz



938992... Warnschutz schwarz/gelb, laufende Meter



Ausführung: selbstklebend, Meterware



938993... Warnschutz schwarz/gelb, 1-Meter-Stück



Ausführung: mit Edelstahl-Unterlage zum Anschrauben, 1 Meter

Prallschutz an Trägerprofil

Variante	Innenmaß mm	938991... 1-Meter-Stück selbstklebend	938992... laufende Meter selbstklebend Preis pro Meter	938993... 1-Meter-Stück zum Anschrauben	Bild
A	25	26,90	29,50	-	
AP	35	55,50	-	96,40	
AE	25	-	-	68,80	
AA	40 x 36	29,10	-	-	
E	19	27,60	30,20	93,00	
EE	19	-	-	70,60	
H	35	33,30	35,50	-	
HP	48	53,30	-	-	
B	40	28,10	-	-	

Variante	Innenmaß mm	938991... 1-Meter-Stück selbstklebend	938992... laufende Meter selbstklebend Preis pro Meter	938993... 1-Meter-Stück zum Anschrauben	Bild
BB	40 x 36	27,75	-	-	
G	26	28,95	30,20	-	
C	40 x 30	27,40	30,60	-	
CP	70 x 35	57,30	-	98,20	
CC	40 x 36	29,75	31,20	-	
D	50 x 20	33,20	34,45	-	
F	40 x 11	29,15	32,05	74,00	
S	75 x 20	55,70	-	86,10	
R30	30-50	40,90	44,30	-	
R50	50-70	73,50	-	-	

938999 Aufkleber „Max. Fachlast ___ kg“ 1,00

Eigenschaften: Regalaufkleber 150 mm x 50 mm zur Selbstbeschriftung



938999

Kragarmregale META MULTISTRONG L

Eigenschaften:

- Das Kragarmregal für leichte Belastungen
- Ständer beidseitig gelocht, für einseitigen oder zweiseitigen Aufbau
- Profile warmgewalzt IPE 120
- Kragarme alle 100 mm steckbar, mit Stellschraube gesichert
- einfache Montage
- weitere Maße auf Anfrage: Höhe 3000 mm, Achsmaß 1330 mm

Farbe: RAL 5010 enzianblau, Ausfachung verzinkt
Achsmaß: 1030 mm

93900... Grundregal MULTISTRONG L, Höhe 2000 mm

Ausführung: einseitig

93902... Anbauregal MULTISTRONG L, Höhe 2000 mm

Ausführung: einseitig

93904... Grundregal MULTISTRONG L, Höhe 2000 mm

Ausführung: doppelseitig

93906... Anbauregal MULTISTRONG L, Höhe 2000 mm

Ausführung: doppelseitig

Tiefe ab Ständer mm	Ständerlast pro Seite kg	Armlast kg	Kragarme pro Ständer Stück	93900... Grundregal einseitig	93902... Anbauregal einseitig	Kragarme pro Ständer Stück	93904... Grundregal doppelseitig	93906... Anbauregal doppelseitig
400	1750	220	4	444,00	231,00	8	605,00	311,00
500	1450	175	4	461,00	239,00	8	646,00	332,00
600	1300	140	4	487,00	252,00	8	702,00	359,00



1 x Grundregal + 2 x Anbauregal einseitig

93910... Grundregal MULTISTRONG L, Höhe 2500 mm

Ausführung: einseitig

93912... Anbauregal MULTISTRONG L, Höhe 2500 mm

Ausführung: einseitig

93914... Grundregal MULTISTRONG L, Höhe 2500 mm

Ausführung: doppelseitig

93916... Anbauregal MULTISTRONG L, Höhe 2500 mm

Ausführung: doppelseitig

Tiefe ab Ständerprofil mm	Ständerlast pro Seite kg	Armlast kg	Kragarme pro Ständer Stück	93910... Grundregal einseitig	93912... Anbauregal einseitig	Kragarme pro Ständer Stück	93914... Grundregal doppelseitig	93916... Anbauregal doppelseitig
400	1610	220	4	493,00	255,00	8	654,00	335,00
500	1300	175	4	510,00	263,00	8	695,00	356,00
600	1120	140	4	536,00	276,00	8	750,00	384,00



1 x Grundregal + 2 x Anbauregal einseitig

93918... Kragarm L

Eigenschaften: komplett mit Kunststoffkappen

Höhe: 40 mm

Tiefe mm	Tragfähigkeit kg	93918...
400	220	16,55
500	175	18,05
600	140	20,50



93918

Werkzeuge & Ausrüstungen

Werkzeuge zum Ausprobieren



WERKZEUG-EYLERT



F.-O.-Schimmel-Str. 3 - 09120 Chemnitz - Eyruf: 0371/5267-0 - Eymail: info@werkzeug-eylert.de - Eynet: www.werkzeug-eylert.de

Kragarmregale META MULTISTRONG M

Eigenschaften:

- Das Kragarmregal für mittlere Belastungen
- Ständer beidseitig gelocht, für einseitigen oder zweiseitigen Aufbau
- Profile warmgewalzt IPE 140
- Kragarme alle 100 mm steckbar, mit Stellschraube gesichert
- einfache Montage
- Achsmaß 1330 mm auf Anfrage

Farbe: RAL 5010 enzianblau, Ausfachung verzinkt

Achsmaß: 1030 mm

93920... Grundregal MULTISTRONG M, Höhe 2000 mm

Ausführung: einseitig

93922... Anbauregal MULTISTRONG M, Höhe 2000 mm

Ausführung: einseitig

93924... Grundregal MULTISTRONG M, Höhe 2000 mm

Ausführung: doppelseitig

93926... Anbauregal MULTISTRONG M, Höhe 2000 mm

Ausführung: doppelseitig

Tiefe ab Ständerprofil mm	Ständerlast pro Seite kg	Armlast kg	Kragarme pro Ständer Stück	93920... Grundregal einseitig	93922... Anbauregal einseitig	Kragarme pro Ständer Stück	93924... Grundregal doppelseitig	93926... Anbauregal doppelseitig
500	2340	430	4	569,00	292,00	8	810,00	412,00
600	2000	355	4	597,00	306,00	8	864,00	439,00
800	1650	250	4	649,00	332,00	8	966,00	490,00



1 x Grundregal + 2 x Anbauregal doppelseitig

93930... Grundregal MULTISTRONG M, Höhe 2500 mm

Ausführung: einseitig

93932... Anbauregal MULTISTRONG M, Höhe 2500 mm

Ausführung: einseitig

93934... Grundregal MULTISTRONG M, Höhe 2500 mm

Ausführung: doppelseitig

93936... Anbauregal MULTISTRONG M, Höhe 2500 mm

Ausführung: doppelseitig

Tiefe ab Ständerprofil mm	Ständerlast pro Seite kg	Armlast kg	Kragarme pro Ständer Stück	93930... Grundregal einseitig	93932... Anbauregal einseitig	Kragarme pro Ständer Stück	93934... Grundregal doppelseitig	93936... Anbauregal doppelseitig
500	2200	430	4	630,00	323,00	8	871,00	443,00
600	1900	355	4	658,00	337,00	8	925,00	470,00
800	1500	250	4	710,00	363,00	8	1027,00	521,00



1 x Grundregal + 2 x Anbauregal doppelseitig

93940... Grundregal MULTISTRONG M, Höhe 3000 mm

Ausführung: einseitig

93942... Anbauregal MULTISTRONG M, Höhe 3000 mm

Ausführung: einseitig

93944... Grundregal MULTISTRONG M, Höhe 3000 mm

Ausführung: doppelseitig

93946... Anbauregal MULTISTRONG M, Höhe 3000 mm

Ausführung: doppelseitig

Tiefe ab Ständerprofil mm	Ständerlast pro Seite kg	Armlast kg	Kragarme pro Ständer Stück	93940... Grundregal einseitig	93942... Anbauregal einseitig	Kragarme pro Ständer Stück	93944... Grundregal doppelseitig	93946... Anbauregal doppelseitig
500	2000	430	5	735,00	375,00	10	1023,00	519,00
600	1750	355	5	768,00	392,00	10	1085,00	550,00
800	1250	250	5	827,00	421,00	10	1201,00	608,00



1 x Grundregal + 2 x Anbauregal doppelseitig

93948... Kragarm M

Eigenschaften: komplett mit Kunststoffkappen

Höhe: 70 mm

Tiefe mm	Tragfähigkeit kg	93948...
500	430	24,95
600	355	27,20
800	250	31,15



93948

93950... Abrolldorn für Kragarm

Nutzhöhe mm	Höhe mm	Tiefe mm	93950...
100	170	20	0,80
200	270	20	1,28



93950



93952

93952 Abrolldornaufnahme für Fußteil 0,60

93954... Fachboden 100 kg

Fachlast: 100 kg
Werkstoff: Stahl verzinkt

93956... Fachboden 230 kg

Fachlast: 230 kg
Werkstoff: Stahl verzinkt

93958... Fachboden 330 kg

Fachlast: 330 kg
Werkstoff: Stahl verzinkt

93960... Sockelboden 500 kg

Fachlast: 500 kg
Werkstoff: Stahl verzinkt

Tiefe mm	Breite mm	Höhe mm	93954... 100 kg	93956... 230 kg	93958... 330 kg	93960... 500 kg
400	1000	40	13,35	18,30	21,65	45,45
500	1000	40	15,70	20,30	24,30	47,70
600	1000	40	17,80	24,35	26,95	50,10
800	1000	40	-	34,40	39,25	54,60



93954 - 93960

93962 Fußverankerung 4,15

Einsatz: bei Höhen-/Tiefenverhältnis $\geq 5:1$ sind Fußverankerungen zu verwenden, 2 Stück pro Fuß
Lieferumfang: 1 Stück

93964 Unterlegblech 0,95

Höhe: 1,5 mm

93965 Schiene für Aufsteckhalter 39,50

Farbe: RAL 5010 enzianblau
Breite: 1000 mm

93966 Aufsteckhalter, verzinkt, ohne Platte 2,04

Länge: 400 mm

93967 Schiene für Rohrkragarme 39,80

Farbe: RAL 5010 enzianblau
Tragfähigkeit: 210 kg
Breite: 1000 mm

93968 Rohrkragarm 19,55

Farbe: RAL 5010 enzianblau
Tragfähigkeit: 70 kg
Tiefe: 400 mm



93962



93964



93965 + 93966



93967 + 93968

Eylschnell

Lagerhaltige Artikel, die bis 18.00 Uhr bestellt sind, verlassen noch am selben Tag unser Haus.



WERKZEUG EYLERT



F.-O.-Schimmel-Str. 3 - 09120 Chemnitz - Eylruf: 0371/5267-0 - Eylmail: info@werkzeug-eylert.de - Eynet: www.werkzeug-eylert.de

Kragarmregal META ATLAS ST

Eigenschaften:

- Profile warmgewalzt mit angeschweißten Armen
- 5 Kragarme, alle gleichlang, Nutztiefe 500 mm, mit Abrollschutz
- Achsmaß 1350 mm von Ständermitte zu Ständermitte
- Gesamttiefe 630/1150 mm

Farbe: RAL 5010 enzianblau, Ausfachung verzinkt

Höhe: 2000 mm



Die einfache Lösung:
Das geschweißte
Kragarmregal!

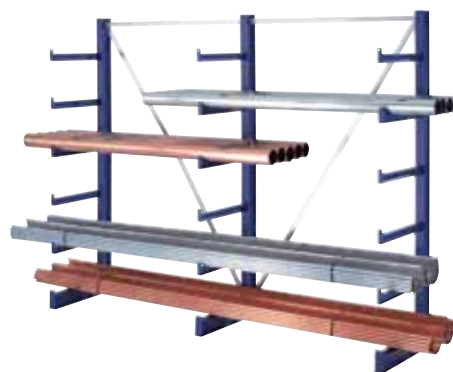

93970

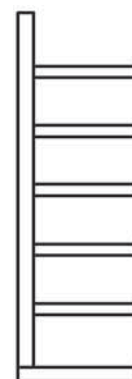

93970... Kragarmregal ATLAS ST, einseitig

93975... Kragarmregal ATLAS ST, doppelseitig

Gesamtlänge mm	Ständerlast pro Seite kg	Armlast kg	Fußlast kg	Ständer Stück	93970... einseitig	93975... doppelseitig
2700	1000	200	1000	3	521,00	714,00
4050	1000	200	1000	4	694,00	953,00
5400	1000	200	1000	5	868,00	1191,00
6750	1000	200	1000	6	1042,00	1429,00



93975

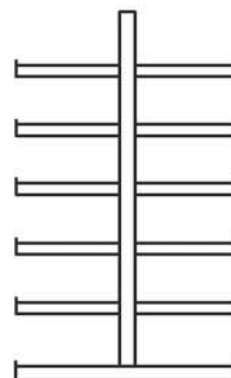

Langgutregale META ATLAS ST

Eigenschaften:

- Profile warmgewalzt mit angeschweißten Armen
- sandgestrahlt und lackiert
- 5 Kragarme mit Nutztiefen 150-500 mm, mit Abrollschutz
- Achsmaß 1350 mm von Ständermitte zu Ständermitte
- Gesamttiefe 590/1090 mm

Farbe: RAL 5010 enzianblau, Ausfachung verzinkt

Höhe: 2000 mm



Die einfache Lösung:
Das geschweißte
Langgutregal!



93980

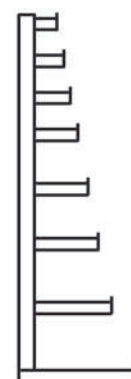

93980... Langgutregal ATLAS ST, einseitig

93985... Langgutregal ATLAS ST, doppelseitig

Gesamtlänge mm	Ständerlast pro Seite kg	Armlast kg	Fußlast kg	Ständer Stück	93980... einseitig	93985... doppelseitig
2700	900	150	750	3	556,00	765,00
4050	900	150	750	4	742,00	1021,00
5400	900	150	750	5	927,00	1276,00
6750	900	150	750	6	1113,00	1531,00



93985

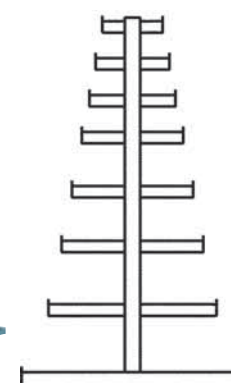

Schwerlast Auszugsregale

Eigenschaften: Schwerlastregal mit 3 ausziehbaren Stahlblechböden und einem festen Kopffachboden, Einfachauszug-Fachböden mit Einzelspernung in 3 verschiedenen Tiefen erhältlich, stabiler Ständerahmen aus 3 mm Stahlblech 100 mm breit für eine maximale Feldlast von bis zu 5000 kg, Böden verstellbar im Raster 50 mm, alle Auszugsböden mit einer Ausziehspernstange zur Sicherung

Höhe: 2010 mm

Nutzbreite: 1250 mm

weitere Ausführungen: Höhen 1510 mm/2210 mm/2510 mm/3010 mm, Auszugsböden mit Multiplexplatte, Teleskopvollauszugboden mit Fachlast 1000 kg, mit geschlossener Seitenwand, mit Schiebetür

Farbe: Rahmen RAL 5012 lichtgrau, Böden RAL 7000 fehgrau

Lieferumfang: Bodenplatten mit Ankerschrauben

939930	Grundregal, Tiefe 900 mm	1996,00
939931	Anbauregal, Tiefe 900 mm	1755,00
939932	Grundregal, Tiefe 1100 mm	2129,00
939933	Anbauregal, Tiefe 1100 mm	1878,00
939934	Grundregal, Tiefe 1300 mm	2266,00
939935	Anbauregal, Tiefe 1300 mm	1999,00



Diese Regale müssen im Boden verankert werden!



Art.-Nr.	Ausführung	Tiefe mm	Auszug mm	Fachlast pro Auszugsboden kg	Fachlast pro Kopffachboden kg
939930	Grundregal	900	600	800	300
939931	Anbauregal	900	600	800	300
939932	Grundregal	1100	750	800	250
939933	Anbauregal	1100	750	800	250
939934	Grundregal	1300	900	800	200
939935	Anbauregal	1300	900	800	200

939938	Kreuzverbund	41,09
--------	--------------	-------

Einsatz: für Schwerlast Auszugsregale (Art.-Nr. 939930 bis 939935), für jedes 2. Anbauregal wird 1 zusätzlicher Kreuzverbund benötigt

Schubladenregalsystem für schwere Lasten

Eigenschaften: dieses System vereint die Variabilität von Regalen und die Sicherheit von Schränken und Schubladenschränken, unzählige Kombinationsmöglichkeiten sind zusammenstellbar, ob mit offenen Böden, Vorsatztüren groß oder klein, oder Schubladen mit unterschiedlichen Fronthöhen und verschiedenen Tragfähigkeiten, dieses Regalsystem bietet für jede Anforderung eine individuelle Lösung, optimale Anpassung für alle Platzverhältnisse durch verschiedene Standardmaße

Ausstattungsvarianten: Schubladen, Verstellböden, Flügeltüren, Schiebetüren, Rollläden, Seitenwände, Rückwände, Verschlüsse, Werkzeugträger, Vertikalschubladen, Schließung

Feldbreiten: 714/1020/1190/1428 mm

Höhen: 1000/1500/2000/2200/2500/3000 mm

Farbe: RAL 7035/5012

Tiefen: 553/705 mm

Schubladenfronnhöhen: 50/75/100/125/150/175/200/250/300/400 mm

Tragfähigkeiten bei Einzelauszug (EA) 87%: 60/80/100 kg

Tragfähigkeiten bei Vollauszug (VA) 100%: 150/200 kg



Je nach Bedarf konfigurierbar! Regale müssen im Boden verankert werden!



939950	3-Felder-Komplettregal	3995,00
--------	------------------------	---------



Ausstattung: 3 Felder komplett mit Rückwand und Seitenwänden

Links: 5 Schubladen 100/100/200/200/300 mm, 4 Universalböden, 1 Tür, dahinter 1 Verstellboden

Mitte: 2 Auszugsböden, 3 Universalböden, 2 Verstellböden

Rechts: 7 Schubladen 75/75/100/100/100/200/250 mm, 4 Universalböden, 1 Tür, dahinter 1 Verstellboden

gesamte Breite: 3159 mm

Höhe: 2000 mm

Tiefe: 705 mm (760 mm mit Vorsatz-Tür)

Feldbreite: 1020 mm

Nutzmaß Schublade: 906 mm x 600 mm

Tragfähigkeit:

Schubladen-Fronthöhe 75 mm: 80 kg Einzelauszug

Schubladen-Fronthöhe 100 mm: 100 kg Einzelauszug

Schubladen-Fronthöhe 200 mm: 150 kg Vollauszug

Schubladen-Fronthöhe 250 mm: 150 kg Vollauszug

Schubladen-Fronthöhe 300 mm: 150 kg Vollauszug

Auszugsboden: 100 kg

Verstellboden: 300 kg

Universalboden: 250 kg

Lieferumfang:

1 x Art.-Nr. 9399511

1 x Art.-Nr. 9399524

1 x Art.-Nr. 9399521



Abb. ähnlich, Einzelmodule siehe auch Art.-Nr. 939951... und 939952...





939951... Grundmodul, 2 Seitenwände

Feldbreite: 1020 mm
Höhe: 2000 mm
Tiefe: 705/760 mm
Nutzmaß Schublade: 906 mm x 600 mm

939952... Anbaumodul, 1 Seitenwand

Feldbreite: 1020 mm
Tiefe: 705/760 mm
Höhe: 2000 mm
Nutzmaß Schublade: 906 mm x 600 mm



v.l.n.r. Variante ...1, ...4, ...1, ...3

Variante	Ausstattung	Fronthöhe/Tragkraft und Auszug	939951... Grundmodul	939952... Anbaumodul
1	5 Schubladen 1 Tür, 1 Verstellboden 4 Universalböden	2 x 100 mm/100 kg EA 2 x 200 mm/150 kg VA 1 x 300 mm/150 kg VA	1977,00	1659,00
2	7 Schubladen 1 Tür, 1 Verstellboden 4 Universalböden	2 x 75 mm/80 kg EA 3 x 100 mm/100 kg EA 1 x 200 mm/150 kg VA 1 x 250 mm/150 kg VA	2095,00	1777,00
3	9 Schubladen 2 Verstellböden 3 Universalböden	9 x 100 mm/100 kg EA	1841,00	1532,00
4	2 Auszugsböden 2 Verstellböden 3 Universalböden	100 kg EA	1177,00	859,00

939953 Schließsystem für Schubladen 89,60

Eigenschaften: verschieden- oder gleichschließend, pro Modul

939955... Einteilungsmaterial-Satz

Variante	Fronthöhe mm	Ausstattung	939955...
1	50-400	24 Mulden/31 Trennwände in den Größen - 8 Mulden 4-teilig inkl. 15 Steckwände 36 mm - 8 Mulden 3-teilig inkl. 10 Steckwände 47 mm - 8 Mulden 2-teilig inkl. 6 Steckwände 73 mm	72,90
2	75-400	30 Einsatzkästen: - 12 Stück B 75 mm x T 150 mm x H 52 mm - 18 Stück B 150 mm x T 150 mm x H 52 mm	67,70
3	75	5 Schlitzwände 610 mm, 12 Trennbleche 149 mm	32,35
4	100	5 Schlitzwände 610 mm, 12 Trennbleche 149 mm	40,20
5	150	4 Schlitzwände 610 mm, 2 Trennbleche 149 mm, 3 Trennbleche 200 mm	38,35
6	200/250	4 Schlitzwände 610 mm, 2 Trennbleche 149 mm, 3 Trennbleche 200 mm	54,50

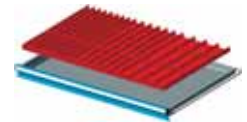

9399551

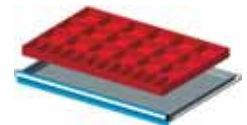

9399552



9399553



9399555

93996 Roll-aus-Regal Preis auf Anfrage



Eigenschaften: hoher Raumgewinn, die Arbeitsgangbreite beträgt Lastarm + 150 mm, die ausrollbaren Etagen-Lastarme werden mittels steckbarer Kurbel (auf Anfrage mit Handrad oder Elektromotor) über drehbare Spindeln ausgefahren, jede Regaleinheit besteht aus mindestens einem Kontroll- und zwei Tragrahmen, die einzelnen Rahmen werden nach statischen Erfordernissen gefertigt und als leicht montierbare Einheiten geliefert, Entnahme von oben

Ausführung: 2 x 4 Lagerebenen + Dachauflage

Tragfähigkeit pro Ebene: 5000 kg

Tragfähigkeit: 45000 kg

Tragfähigkeit pro Arm: 2500 kg

Farbe:

Rahmen RAL 5010 enzianblau

Arme RAL 3000 feuerrot



Art.-Nr.	Höhe mm	Breite mm	Tiefe mm	Höhe Innen mm	Tiefe Innen mm
93996	2930	5100	1670	300	560



mit Handrädern





Schubfachregale für Bleche

Eigenschaften: solide Stahlkonstruktion, Schubladen laufen auf kugelgelagerten Rollen, 100 % ausziehbar, dass erlaubt ein sauberes Ein- und Auslagern per Kran, ein-schwenkbarer Auszugsvorbau, verriegelbar
Ausführung: 7 Lagerebenen + Dachauflage
Tragfähigkeit des Auszugbodens: 2000 kg
Farbe:
 Rahmen RAL 5010 enzianblau
 Arme RAL 3000 feuerrot
 bzw. nach Wunsch

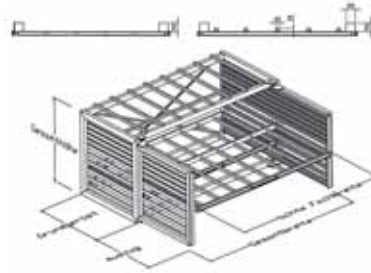

93997... Schubfach-Regal mit glattem Boden

Sonderausführung beidseitig ausziehbar

Nutzhöhe: 150 mm

93998... Schubfach-Regal mit Tiefenauflagen

Einsatz: für Staplerbeschickung
Nutzhöhe: 90 mm

Variante	für Bleche mm	Auszugtiefe mm	Breite mm	Höhe mm	Tiefe mm	93997... mit glattem Boden	93998... mit Tiefenauflagen
2000	2000 x 1000	900	2370	2310	1150	Preis auf Anfrage	Preis auf Anfrage
2500	2500 x 1250	1150	2870	2310	1400	Preis auf Anfrage	Preis auf Anfrage
3000	3000 x 1500	1400	3370	2310	1650	Preis auf Anfrage	Preis auf Anfrage

Arbeitsstühle, Stehhilfen

Arbeitsstühle Neon



Eigenschaften: der Allround-Stuhl für alle Arbeitsbereiche, verbindet Ergonomie, Komfort und modernes Design, modularer Aufbau, 3 Farben zur Auswahl, verschiedene Wechselpolster, leicht austauschbar

- Sitzhöhenverstellung
- Sitzneigeverstellung 9°
- Sitztiefenverstellung 60 mm
- Rückenlehnenhöhenverstellung 60 mm
- Gewichtsregulierung 50-120 kg
- Fußkreuz: Aluminium schwarz
- Rückenlehnenhöhe 570 mm

Einsatz: Produktion, Labor, Meisterbüro, Forschung und Entwicklung

mögliches Zubehör:

- Fußkreuz-Aluminium poliert
- Rückenlehenschale basaltgrau, oder schwarz, leitfähig (ESD)
- 4D-Armlehnen
- ESD-Version
- Polster Elemente in vier Materialien



HOCH

940300... Arbeitsstuhl Neon Standard mit orangem Flexband

940301... Arbeitsstuhl Neon Standard mit grünem Flexband

940302... Arbeitsstuhl Neon Standard mit grauem Flexband

Eigenschaften: Die Rückenlehne folgt ohne Verzögerung allen Oberkörperbewegungen. Der Rücken bleibt gestützt. Die Rückenlehne ist in jeder beliebigen Neigung arretierbar.

Ausführung: mit Permanentkontakt-Rückenlehne
Lieferumfang: ohne Polster Element

940310... Arbeitsstuhl Neon Synchron mit orangem Flexband

940311... Arbeitsstuhl Neon Synchron mit grünem Flexband

940312... Arbeitsstuhl Neon Synchron mit grauem Flexband

Eigenschaften: Die Neigung von Sitz und Rückenlehne wird automatisch an die Sitzhaltung angepasst. Der individuelle Anlehndruck wird durch stufenlose Gewichtsregulierung erreicht.

Ausführung: Synchrontechnik mit Gewichtsregulierung
Lieferumfang: ohne Polster Element

Abb. zeigt Arbeitsstuhl mit Armlehnen

Variante	Ausführung	Sitzhöhenverstellbereich mm	940300... Standard orange	940301... Standard grün	940302... Standard grau	940310... Synchron orange	940311... Synchron grün	940312... Synchron grau
GLEITER	mit Gleiter	450-620	358,00	358,00	358,00	407,00	407,00	407,00
ROLLEN	mit Rollen	450-620	364,00	364,00	364,00	414,00	414,00	414,00
HOCH	Hochstuhl mit Aufstiegshilfe	590-870	451,00	451,00	451,00	500,00	500,00	500,00

940320 Multifunktionsarmlehnen für Neon

88,80

Bestellmenge/VPE: 1 Paar / 2 Stück, **Preis pro Paar**

Polsterelemente für Arbeitsstühle Neon

bimos



940330... Polsterelement Stoff

Eigenschaften: atmungsaktiv und weich

940340... Polsterelement Integralschaum

Eigenschaften: extrem robust, langlebig, abwaschbar, beständig gegen Öle, Säuren und Laugen, resistent bei Funkenflug

940350... Polsterelement Kunstleder

Eigenschaften: abwaschbar, unempfindlich gegen Öle und Desinfektionsmittel, weich und bequem

940360... Polsterelement Supertec

Eigenschaften: robust und atmungsaktiv, weich und bequem, schnittfest, rutschfest, reinigungsfreundlich, Textilträger mit Mikropanzerung

Farbe	940330... Stoff	940340... Integralschaum	940350... Kunstleder	940360... Supertec
SCHWARZ	111,00	111,00	111,00	148,00
BLAU	111,00	111,00	111,00	148,00
GRAU	111,00	111,00	111,00	148,00



940330 schwarz

940340 schwarz



940350 blau

940360 grau

Arbeitsstühle Sintec

Eigenschaften:

die individuelle Zusammenstellung des Arbeitsstuhles verhilft zu höchstem Sitzkomfort und Wohlbefinden, hohe Flexibilität dank auswechselbarer Polster-Elemente

- Sitz und Rückenlehne aus stoß- und bruchfestem Polypropylen, basaltgrau
- Höhe Rückenlehne: 420 mm
- stufenlose Sitzhöhenverstellung durch Sicherheits-Gasfeder
- robustes Fünffuß-Untergestell aus extrem stabilem Profilstahlrohr
- wahlweise mit Gleiter, weichen lastabhängig gebremsten Sicherheits-Doppelrollen oder als Hochstuhl mit großflächigen Bodengleitern und Aufstiegshilfe
- ESD-Ausführung auf Anfrage
- Lieferung erfolgt zerlegt
- 3 Jahre Vollzeitgarantie, 5 Jahre Langzeitgarantie

mögliches Zubehör: Ringarmlehne (Art.-Nr. 94046), Multifunktionsarmlehne, Fußring, Drehbremse, Tragegriff, Beckengurt, Hosenträgergurt, Aluminiumfußkreuz, Tellerfuß

94040... Arbeitsstuhl Sintec Standard

Eigenschaften: Rückenlehne folgt ohne Verzögerung allen Oberkörperbewegungen, Rücken wird jederzeit gestützt, Rückenlehne ist in jeder beliebigen Neigung arretierbar

Ausführung: mit Permanentkontakt-Rückenlehne

Lieferumfang: ohne Polsterelement

94041... Arbeitsstuhl Sintec Sitz

Eigenschaften: Rückenlehne folgt ohne Verzögerung allen Oberkörperbewegungen, Rücken wird jederzeit gestützt, Rückenlehne ist in jeder beliebigen Neigung arretierbar, Druckbelastungen im Oberschenkelbereich werden reduziert

Ausführung: mit Permanentkontakt-Rückenlehne und Sitzneigeverstellung stufenlos

Lieferumfang: ohne Polsterelement

94042... Arbeitsstuhl Sintec Synchron

Eigenschaften: Die Neigung von Sitz und Rückenlehne wird automatisch an die Sitzhaltung angepasst. Der individuelle Anlehndruck wird durch stufenlose Gewichtsregulierung erreicht.

Ausführung: Synchrontechnik mit Gewichtsregulierung

Lieferumfang: ohne Polsterelement

Variante	Ausführung	Sitzhöhenverstellbereich mm	94040... Standard	94041... Sitz	94042... Synchron
GLEITER	mit Gleiter	430-580	263,00	296,00	330,00
ROLLEN	mit Rollen	430-580	276,00	309,00	342,00
HOCH	Hochstuhl mit Aufstiegshilfe	580-850	331,00	364,00	398,00

94046 Ringarmlehne für Sintec

70,30

Bestellmenge/VPE: 1 Paar / 2 Stück, **Preis pro Paar**

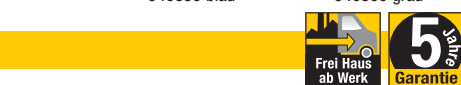

94040Gleiter

94040Rollen

94040Hoch



Zubehör: ab Artikel 94043 bis Artikel 94045 auf Seite 1500



94046

Polsterelemente für Arbeitsstühle Sintec



94043 Stoffpolster, schwarz 80,20

Eigenschaften:
atmungsaktiv und weich,
weitere Farben: blau, grau, rot



94043

94044 Integralschaumpolster, blau 80,20

Eigenschaften: beständig gegen Öle, Fette, Funkenflug und mechanische Einwirkung, abwaschbar



94044

94045 Kunstlederpolster, blau 80,20

Eigenschaften: desinfektionsmittelbeständig, abwaschbar



94045

Arbeitsstuhl Solitec



Eigenschaften:

- die Rückenlehne folgt allen Oberkörperbewegungen, Höhe Rückenlehne: 380 mm
- in jeder Sitzposition arretierbar
- stufenlos einstellbare Sitzneigeverstellung
- stufenlose Sitzhöhenverstellung durch Sicherheits-Gasfeder
- robustes Fünffußuntergestell aus extrem stabilem Profilstahlrohr
- wahlweise mit Gleiter, weichen lastabhängig gebremsten Sicherheits-Doppelrollen oder als Hochstuhl mit großflächigen Bodengleitern und Aufstiegshilfe
- Lieferung erfolgt zerlegt
- 3 Jahre Vollzeitgarantie, 5 Jahre Langzeitgarantie



mögliches Zubehör: Ringarmlehne (Art.-Nr. 94056), Multifunktionsarmlehne, Fußring, Drehbremse, Bezug für Holzstuhl, Beckengurt, Hosenträgergurt, Aluminiumfußkreuz, Tellerfuß

94051... Arbeitsstuhl Solitec Holz

Ausführung:

Sitz und Lehne aus mehrfach verleimtem Buchenschichtholz, sehr robust und abwaschbar, unempfindlich gegenüber Ölen und Fetten



94051Gleiter

94051Rollen

94051Hoch

94052... Arbeitsstuhl Solitec Stoff

Ausführung: Sitz und Lehne mit Stoffpolster, atmungsaktiv und weich, schwarz, weitere Farben: blau, grau, rot



94052Gleiter

94052Rollen

94052Hoch

94053... Arbeitsstuhl Solitec PU-Schaum

Ausführung: Sitz und Lehne aus PU-Schaum, beständig gegen Öle, Fette, Funkenflug und mechanische Einwirkungen, abwaschbar



94053Gleiter

94053Rollen

94053Hoch

Variante	Ausführung	Sitzhöhenverstellbereich mm	94051... Holz	94052... Stoff	94053... PU-Schaum
GLEITER	mit Gleiter	440-590	256,00	311,00	342,00
ROLLEN	mit Rollen	440-590	268,00	324,00	354,00
HOCH	Hochstuhl mit Aufstiegshilfe	600-875	324,00	379,00	410,00

94056 Ringarmlehne für Solitec 70,30

Bestellmenge/VPE: 1 Paar / 2 Stück, **Preis pro Paar**



94056

Arbeitsstühle Unitec



Eigenschaften:

- die Rückenlehne folgt allen Oberkörperbewegungen
- in jeder Sitzposition arretierbar
- stufenlose Sitzhöhenverstellung durch Sicherheits-Gasfeder
- robustes Fünffußuntergestell aus extrem stabilem Kunststoff
- wahlweise mit Gleiter, weichen lastabhängig gebremsten Sicherheits-Doppelrollen oder als Hochstuhl mit großflächigen Bodengleitern und Fußring
- Sitzhöhe: Gleiter 440-620 mm, Rollen 440-620 mm, Hochstuhl 580-850 mm
- ESD-Ausführung auf Anfrage
- Lieferung erfolgt zerlegt
- 3 Jahre Vollzeitgarantie, 5 Jahre Langzeitgarantie



94061 Gleiter

94061 Rollen

94061 Hoch

94061... Arbeitsstuhl Unitec Holz

Ausführung:

Sitz und Lehne aus mehrfach verleimtem Buchenschichtholz, sehr robust und abwaschbar, unempfindlich gegenüber Ölen und Fetten

mögliches Zubehör: Fußring

94062... Arbeitsstuhl Unitec Stoff

Ausführung: Sitz und Lehne mit Stoffpolster, atmungsaktiv und weich, schwarz, weitere Farben: blau, grau, rot

mögliches Zubehör: Ringarmlehne, Fußring



94062 Gleiter

94062 Rollen

94062 Hoch

94063... Arbeitsstuhl Unitec PU-Schaum

Ausführung: Sitz und Lehne aus PU-Schaum, beständig gegen Öle, Fette, Funkenflug und mechanische Einwirkungen, abwaschbar

mögliches Zubehör: Ringarmlehne, Fußring

Variante	Ausführung	Sitzhöhenverstellbereich mm	94061... Holz	94062... Stoff	94063... PU-Schaum
GLEITER	mit Gleiter	440-620	165,00	178,00	185,00
ROLLEN	mit Rollen	440-620	178,00	191,00	198,00
HOCH	Hochstuhl mit Fußring	580-850	235,00	248,00	256,00



94063 Gleiter

94063 Rollen

94063 Hoch

94066... Sitz-Steh-Stuhl Flex

Eigenschaften:

Sitz-Steh-Stuhl für jede Arbeitsbedingung geeignet

- 360° drehbar
- maximale Entlastung durch Rückenstütze
- Sitzfläche aus PU-Schaum
- 3 Jahre Vollzeitgarantie, 5 Jahre Langzeitgarantie

Variante	Ausführung	Sitzhöhenverstellbereich mm	94066...
GLEITER	mit Gleiter	510-780	178,00
RING	mit Gleiter und Fußring	510-780	220,00



94066 Gleiter

94066 Ring

Stehhilfen



94070... Stehhilfe aus Stahl

Eigenschaften: Stahlrohrgestell, Sitz aus Integralschaum, Sitzneigeverstellung 15°, horizontal 16° schwenkbar, rutschfeste Bodengleiter, Fußbreite 530 mm, Fußtiefe 420 mm, Rückstellautomatik, Höhe 600-850 mm, bis 120 kg belastbar

Farbe Gestell	94070...
LICHTGRAU	169,00
ROT	169,00
SCHWARZ	169,00



94070 lichtgrau

94070 rot

94070 schwarz

Stehhilfen Komfort



Eigenschaften:

- Sitzfläche aus Integralschaum
- 3 Jahre Vollzeitgarantie, 5 Jahre Langzeitgarantie

94072 Stehhilfe mit Tellerfuß 288,00

Ausführung: 360° drehbare Sitzfläche, Gasfederhöhenverstellung, Sitzneigungsverstellung, Fußdurchmesser 470 mm

Sitzhöhenverstellbereich: 650-850 mm

94073 Stehhilfe klappbar 278,00

Ausführung: Höhenverstellung durch Raster, Sitzneigungsverstellung

Sitzhöhenverstellbereich: 650-850 mm

94074 Stehhilfe mit klappbarer Fußablage 269,00

Ausführung: 360° drehbare Sitzfläche, Gasfederhöhenverstellung, Sitzneigungsverstellung

Sitzhöhenverstellbereich: 640-840 mm



94072

94073

94074

Arbeitshocker



weitere Ausführungen: mit Integralschaum, mit Kunstleder, als Hochhocker mit Gleiter und Fußring, ESD

94075... Arbeitshocker Holz

Ausführung:

Sitz aus mehrfach verleimtem Buchenschichtholz, sehr robust und abwaschbar, unempfindlich gegenüber Ölen und Fetten

94076... Arbeitshocker Stoff

Eigenschaften:

atmungsaktiv und weich, schwarz, weitere Farben: blau, grau, rot

Variante	Ausführung	Sitzhöhenverstellbereich mm	94075... Holz	94076... Stoff
GLEITER	mit Gleiter	460-630	136,00	155,00
ROLLEN	mit Rollen	460-630	148,00	167,00

94079 Fußstütze mit Klemmhebel 185,00

Eigenschaften:

- Höhenverstellung 65-410 mm
- Neigungsverstellung 8°-25°
- Gummiauflage, schwarz
- Trittfläche: 440 x 340 mm



Objektische, Stapelstühle, Bürostühle

Mehrzwecktische/Objektische

Eigenschaften:

- Tischplatte 19 mm stark, mit Kunststoffbelag und PVC-Kante
- Füße und Zargenrahmen aus Stahlrohr schwarz

Höhe: 720 mm

94150... Mehrzwecktisch 800 mm x 800 mm

Breite: 800 mm
Tiefe: 800 mm

94152... Mehrzwecktisch 1200 mm x 800 mm

Breite: 1200 mm
Tiefe: 800 mm

94154... Mehrzwecktisch 1600 mm x 800 mm

Breite: 1600 mm
Tiefe: 800 mm

94156... Mehrzwecktisch Trapez 1600/800 mm x 690 mm

Breite: 1600 mm
Tiefe: 690 mm

Variante	Ausführung	94150... 800 x 800	94152... 1200 x 800	94154... 1600 x 800	94156... Trapez
BUCHHE	Platte in Buche Dekor	133,00	153,00	167,00	237,00
LICHTGRAU	Platte in RAL 7035 lichtgrau	133,00	153,00	167,00	237,00



Stapelstühle/Besucherstühle

94160 Stapelstuhl Holz 38,90

Eigenschaften: Gestell aus braunem Stahlrohr 20 mm, Sitz und Lehne aus Buchensperrholz, stapelbar

Breite: 450 mm
Höhe: 770 mm
Tiefe: 520 mm

94162... Bandstahlhocker, 3-beinig

Eigenschaften: geformtes Stahlblech, Stege und Streben vernietet, Stahlteile pulverbeschichtet

Ausführung: mit Buchenholzsitz Ø 350 mm

Farbe:

RAL 7035 lichtgrau
auch in RAL 7021 schwarzgrau lieferbar

Sitzhöhe mm	94162...
500	78,70
550	93,20
600	95,60



Stapelhocker



Eigenschaften: 4-beiniges Stahlrohrgestell, platzsparend stapelbar
Höhe: 500 mm

94163... Stapelhocker Holz

Ausführung: mit Buchenholzsitz Ø 350 mm

94164... Stapelhocker PU-Schaum

Ausführung: mit PU-Schaum-Sitz Ø 350 mm

Gestellfarbe	94163... Holz	94164... PU-Schaum
LICHTGRAU	58,30	72,90
SCHWARZ	58,30	72,90



94163 lichtgrau

94163 schwarz

94164

Bürodrehstühle



94167... Bürostuhl Komfortpolster

Eigenschaften: Sitz und Rückenlehne gepolstert, Komfortpolstersitz, Synchronmechanik für optimale Abstützung des Körpers in jeder Position, Gewichtsregulierung individuell einstellbar, Rückenlehnenhöhenverstellung im Rastersystem, Lordosen- und Beckenunterstützung

Ausführung: Synchronmechanik, mit Komfortpolster, hohe Rückenlehne, Gewichtsregulierung

Breite des Sitzes: 455 mm

Tiefe der Sitzfläche: 405 mm

Sitzhöhenverstellbereich: 420-530 mm

Höhe der Rückenlehne: 640-720 mm

mögliches Zubehör: Ringarmlehne, 3D T-Armlehne

Leergewicht: 17 kg



94167 blau

94167 grau

Stoffpolster	94167... Komfortpolster
BLAU	211,00
GRAU	211,00
SCHWARZ	211,00



94168 Ringarmlehne

40,50

Einsatz: für Art.-Nr. 94167...

Bestellmenge/VPE: 1 Paar / 2 Stück, **Preis pro Paar**

Bodenbeläge

Yoga Flex

Eigenschaften:

Naturkautschukbelag mit besonderen ergonomischen Eigenschaften. Seine rutschfeste Oberfläche besteht aus kleinen Noppen, die eine massierende Wirkung haben und durch ständige Bewegungsreize die Muskulatur entlasten.

- hohe Ergonomie durch massierende Noppen-Oberfläche
- maximale Rutschfestigkeit, trittschalldämmend
- abgeschrägte Ränder, mit Transportgeräten befahrbar
- für die Reinigung mit Hochdruckreinigern und Industriesaugern geeignet
- flexibles Modulsystem, an jeden Arbeitsplatz anpassbar
- recyclingfähig

Einsatz: für vielfältige Arbeitssituationen im Innen- und Außenbereich

Stärke: 14 mm

Farbe: grau

Werkstoff: SBR-Kautschuk

Flächenmasse: 11 kg/m²



Das Datenblatt finden Sie im Eylshop www.eylshop.de



94206 Bodenmatte Yoga Flex 900 mm x 600 mm

59,10



Ausführung: Zuschnitt

Länge: 900 mm

Breite: 600 mm

94207 Bodenmatte Yoga Flex 700 mm x 800 mm Mittelstück

59,10



Ausführung: Mittelstück

Länge: 700 mm

Breite: 800 mm

94208 Bodenmatte Yoga Flex 300 mm x 800 mm Endstücke

59,10



Ausführung: Endstück

Länge: 300 mm

Breite: 800 mm

Bestellmenge/VPE: 1 Pack / 2 Stück, **Preis pro Pack**

Yoga Flex Industrie

Eigenschaften: aus besonders belastbarem Nitrilgummi, rutschfeste Oberfläche besteht aus kleinen Noppen, die eine massierende Wirkung haben und durch ständige Bewegungsreize die Muskulatur entlasten

- beständig gegen die meisten Chemikalien
- hohe Ergonomie durch massierende Noppen-Oberfläche
- maximale Rutschfestigkeit, trittschalldämmend
- abgeschrägte Ränder, mit Transportgeräten befahrbar
- für die Reinigung mit Hochdruckreinigern und Industriesaugern geeignet
- flexibles Modulsystem, an jeden Arbeitsplatz anpassbar
- recyclingfähig

Einsatz: optimale Lösung für härtere Anforderungen in der Industrie

Stärke: 14 mm

Werkstoff: Nitrilkautschuk

Farbe: schwarz

Flächenmasse: 11,1 kg/m²



Das Datenblatt
finden Sie im Eylshop
www.eylshop.de



94211 Bodenmatte Yoga Flex Industrie 900 mm x 600 mm

81,70



Ausführung: Zuschnitt

Länge: 900 mm

Breite: 600 mm

94212 Bodenmatte Yoga Flex Industrie 700 mm x 800 mm Mittelstück

81,70



Ausführung: Mittelstück

Länge: 700 mm

Breite: 800 mm

94213 Bodenmatte Yoga Flex Industrie 300 mm x 800 mm Endstücke

81,70



Ausführung: Endstück

Länge: 300 mm

Breite: 800 mm

Bestellmenge/VPE: 1 Pack / 2 Stück, **Preis pro Pack**

Yoga Ergonomie



94214... Bodenmatte Yoga Ergonomie

Eigenschaften:

- ideal für Böden, auf denen eine trockene, trittsichere und rutschfeste Oberfläche gewünscht wird
- ideale physiologische Federung durch Noppen auf der Oberseite
- keine Stolperkanten, die Matte ist an allen Seiten abgeschrägt
- funktionelles Design und einfache Handhabung
- wirkt lärmdämmend und senkt den Trittschallpegel in den Einsatzbereichen
- isoliert gegen kalte Böden
- bedingt beständig gegen Öl und die meisten Chemikalien
- temperaturbeständig von -40 bis +80°C
- befahrbar durch Sackkarren, Handwagen, Materialwagen usw.
- Bodenbelag braucht nicht verklebt oder fixiert werden
- für die Reinigung sind Hochdruckreiniger und Industrie-Nass- bzw. Trockensauger ideal geeignet

Einsatz: ideal für den Arbeitsplatz Einsatz in der Industrie

Stärke: 14 mm

Werkstoff: Polyurethan

Farbe: grau



950 mm x 650 mm
sofort ab Eyllager
lieferbar!

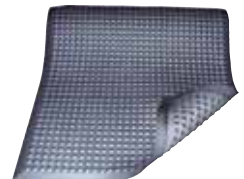

94214

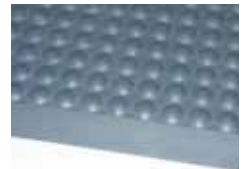

Variante	Abmessungen	94214...
950	950 mm x 650 mm	97,30
1250	1250 mm x 950 mm	195,00
1850	1850 mm x 950 mm	292,00
SONDER	Sondermaß 1 m ²	191,00

Alles aus
einer Hand!



WERKZEUG-EYLERT



F.-O.-Schimmel-Str. 3 - 09120 Chemnitz - Eylruf: 0371/5267-0 - Eylmail: info@werkzeug-eylert.de - Eynet: www.werkzeug-eylert.de

Yoga Meter

Eigenschaften:

- geriffelte Oberfläche für maximale Rutschfestigkeit (R11 DIN 51130)
- gute ergonomische Eigenschaften
- trittschall- und stoßdämmend
- abgeschrägte Ränder verringern die Stolpergefahr
- dichte Oberfläche, daher gut zu reinigen
- isoliert gegen kalte Böden
- einfach zuzuschneiden
- an jeden Arbeitsplatz anpassbar
- recyclingfähig

Einsatz: Bodenbelag an Werkbänken und Montagestraßen

Stärke: 9 mm

Werkstoff: weiches PVC

Farbe: grau

Flächenmasse: 3 kg/m²



94216... Bodenmatte Yoga Meter Zuschnitt



94218... Bodenmatte Yoga Meter Rollenware



Max. Rollenlänge: 18,3 m

Breite mm	Länge für Zuschnitt mm	94216... Zuschnitt	94218... Rollenware Preis pro m
600	900	39,10	-
910	1500	97,10	61,30
1220	-	-	81,00

Yoga Roll



94220... Bodenmatte Yoga Roll

Eigenschaften: rollbarer Bodenrost aus Vinyl, der durch seine Rippenstruktur auch bei schwierigen Bodenverhältnissen einen sicheren Stand gewährleistet, er bietet einen guten Stehkomfort und entlastet beanspruchte Muskelpartien

- strapazierfähig und haltbar
- maximale Rutschfestigkeit (R11 DIN 51130)
- wirksame Drainage und Lüftung (V10 DIN 51130)
- beständig gegen die meisten Chemikalien und UV-Strahlen (ausgenommen Rot)
- porenfrei, leicht zu reinigen
- mit Transportgeräten befahrbar
- gute ergonomische Eigenschaften
- Rollenware, einfach zuzuschneiden
- an jeden Arbeitsplatz anpassbar
- recyclingfähig

Einsatz: für Arbeitsplätze, bei denen Flüssigkeiten oder Öle auf den Boden gelangen können

Stärke: 15 mm

Werkstoff: weiches PVC

Farbe: schwarz

Flächenmasse: 7,7 kg/m²

Breite mm	94220... Rollenware Preis pro m
600	86,00
910	128,00
1220	172,00



94220



Yoga Industrie



Eigenschaften: Bodenfliese 900 mm x 900 mm zum individuellen Anpassen an die gewünschte Laufstrecke, Randleisten inklusive Ecken 965 mm lang

Einsatz: für Industriearbeitsplätze, ideal für Böden, auf denen eine trockene, trittsichere und rutschfeste Oberfläche gewünscht wird, einzelne Matten einfach zum flächendeckenden Bodenbelag zusammensteckbar, wirkt lärm-dämmend und senkt den Trittschallpegel, isoliert gegen kalte Böden, in Verbindung mit Leisten inklusive Ecken ist der Bodenbelag befahrbar (Sackkarren, Handwagen usw.), Bodenrost braucht nicht verklebt oder fixiert werden, Matten sind leicht in Form zu schneiden, einfach zu reinigen, dazu sind Hochdruckreiniger und Nass- bzw. Trockensauger ideal geeignet

Stärke: 17 mm

Werkstoff: SBR-Kautschuk

Farbe: schwarz

942240 Bodenfliese Yoga Industrie 86,10

Länge: 900 mm

Breite: 900 mm

Das Datenblatt finden Sie im Eylshop www.eylshop.de

942242 Randleiste mit Ecke, männlich 21,45

Länge: 965 mm

Breite: 65 mm

942244 Randleiste mit Ecke, weiblich 21,45

Länge: 965 mm

Breite: 65 mm



942240



942240



942242



942244

Eigenschaften:

- flexibler Bodenrost aus 100 % Polypropylen, der für viele unterschiedliche Einsatzbereiche geeignet ist, grundsätzlich ist er ideal für alle Böden, auf denen eine trockene, trittsichere und rutschfeste Oberfläche gewünscht wird, Belag ist sehr strapazierfähig und vollkommen wartungsfrei, hat erstklassige Drainage-Eigenschaften und wirkt zusätzlich lärm-dämmend
- strapazierfähig und lärm-dämmend
 - im Innen- und Außenbereich einsetzbar
 - rutschhemmend in Nassbereichen (R10 DIN 51130)
 - erstklassige Drainage (V10 DIN 51130)
 - Brennverhalten CE EN 14041
 - wartungsfrei, einfach zu reinigen
 - leicht zu verlegen und zu demontieren



Einsatz: in Lagerhallen, auf Schiffoberdecks, an Messeständen und unter Maschinen, Nassbereiche
Stärke: 14 mm
Werkstoff: Polypropylen
Flächenmasse: 3 kg/m²

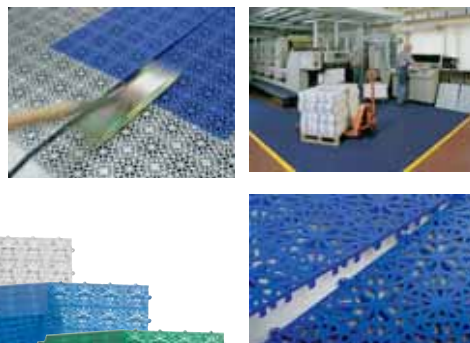

94250... Yoga Rost Platten

Länge: 300 mm
Breite: 300 mm

94260... Yoga Rost Expansionsleisten

Länge: 300 mm
Breite: 75 mm

94270... Yoga Rost Ecken

Länge: 55 mm
Breite: 55 mm

94280... Yoga Rost Randleisten

Länge: 300 mm
Breite: 55 mm

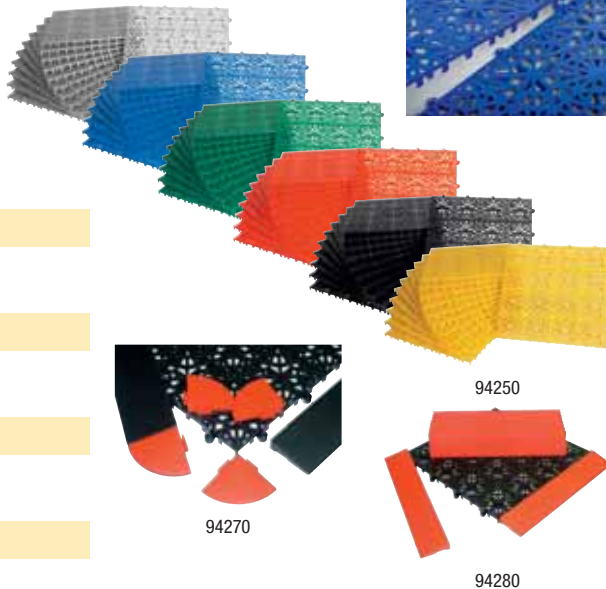

Farbe	Bestellmenge/ VPE	94250... Platten VPE	Bestellmenge/ VPE	94260... Expansions- leisten VPE	Bestellmenge/ VPE	94270... Ecken VPE	Bestellmenge/VPE	94280... Randleisten VPE
SILBER	1 m ² / 11 Stück	51,60	1 Pack / 5 Stück	28,50	1 Pack / 4 Stück	8,75	1 Pack / 10 Stück	29,85
BLAU	1 m ² / 11 Stück	51,60	1 Pack / 5 Stück	28,50	1 Pack / 4 Stück	8,75	1 Pack / 10 Stück	29,85
GRÜN	1 m ² / 11 Stück	51,60	1 Pack / 5 Stück	28,50	1 Pack / 4 Stück	8,75	1 Pack / 10 Stück	29,85
ROT	1 m ² / 11 Stück	51,60	1 Pack / 5 Stück	28,50	1 Pack / 4 Stück	8,75	1 Pack / 10 Stück	29,85
SCHWARZ	1 m ² / 11 Stück	51,60	1 Pack / 5 Stück	28,50	1 Pack / 4 Stück	8,75	1 Pack / 10 Stück	29,85
GELB	1 m ² / 11 Stück	51,60	1 Pack / 5 Stück	28,50	1 Pack / 4 Stück	8,75	1 Pack / 10 Stück	29,85

Yoga Holzrost

94290... Bodenbelag Yoga Holzrost

Eigenschaften:

- aus gerieftem Buchenholz, Oberfläche trägt zu einem sicheren Stand bei und Holz- oder Metallspäne fallen zwischen den Holzprofilen durch
- trittsicher und rutschfest (R11 DIN 51130)
 - gute Drainage und Lüftung (V10 DIN 51130)
 - widerstandsfähig und langlebig
 - durch Gummiauflage entlastend für Bein- und Rückenmuskulatur
 - sehr einfach zu reinigen
 - wird nicht verklebt oder fixiert
 - mit Anlaufprofil gut befahrbar

Einsatz:

besonders für trockene Arbeitsbereiche geeignet, vor Bearbeitungsmaschinen und CNC-Zentren und überall dort, wo Zerspanungsabfälle anfallen

Max. Rollenlänge: 10 m

Stärke: 35 mm

Werkstoff: Buchenholz

Flächenmasse: 15,1 kg/m²



Das Datenblatt finden Sie im Eylshop www.eylshop.de

Mit gefasteten Anfahrkeilen auf Anfrage!
 Eylruf: 0371/5267-38

Breite mm	Ausführung	94290... pro m
800	Rolle	157,00
1000	Rolle	189,00
1200	Rolle	221,00
1500	Rolle	283,00

Yoga Spark

94295... Schweißerbodenbelag Yoga Spark

Eigenschaften:

- bestehend aus zwei fest miteinander verschweißten Gummischichten, Matten sorgen für gute ergonomische Eigenschaften und entlasten Bein- und Rückenmuskulatur beim Gehen und Stehen
- rutschfestes Gummi-Obermaterial
- mit Hammerschlagoptik
- besonders ergonomisches Untermaterial
- extrem verschleißfest
- beständig gegen Schweißfunken und heiße Metallteile
- abgeschrägte Ränder, gut befahrbar
- einfache Reinigung
- recyclingfähig



Einsatz: für die Arbeit an Schweißarbeitsplätzen und überall dort wo heiße Metallteile anfallen können

Stärke: 10 mm

Werkstoff: Kautschuk

Farbe: schwarz

Flächenmasse: 5,7 kg/m²

Tiefe mm	Breite mm	Ausführung	Verfügbarkeit	94295...
600	900	Zuschnitt		114,00
910	1500	Zuschnitt		260,00



94295



Das Datenblatt
finden Sie im Eylshop
www.eylshop.de

Eazycare

94296... Schmutzfangmatte Eazycare

Eigenschaften:

- bis 30° waschbare Schmutzfangmatte aus 100 % Polyamid auf Vinyl-Rücken
- verschleißfester robuster Polyamid-Flor
- optimale Schmutz- und Feuchtigkeitsaufnahme
- Farb- und Lichtechtheit, UV-beständig
- extrem strapazierfähiger Rücken
- absolut rutschfest

Einsatz: für Innenbereiche und Hauseingänge mit viel Publikumsverkehr geeignet

Stärke: 9 mm

Farbe:

- grau
- weitere Farben ohne Aufpreis:
schwarz, blau, braun, weinrot, grün usw.

Werkstoff: Polyamid auf Vinyl-Rücken

Flächenmasse: 2,9 kg/m²

Breite mm	Länge mm	Ausführung	94296...
600	900	Zuschnitt	31,95
910	1500	Zuschnitt	74,20
1200	1800	Zuschnitt	116,00



94296



Das Datenblatt
finden Sie im Eylshop
www.eylshop.de

Ausstattung, Stellwände

Funkuhren

Durchmesser: 300 mm

Lieferumfang: Funkuhr mit einer Batterie 1,5 V LR6 AA

94551... Funkuhr Büro

Eigenschaften: Gehäuse aus ABS-Kunststoff, Ziffernblatt weiß, mit arabischen Ziffern, Mineraldeckglas
Gewicht: 0,7 kg

Farbe	94551... Büro
SCHWARZ	60,20
SILBER	60,20

94552 Funkuhr Bahnhof 60,20

Eigenschaften: Gehäuse aus ABS-Kunststoff, Ziffernblatt weiß, mit Strichen, Mineraldeckglas

Farbe: silber

Gewicht: 0,55 kg



silber

schwarz

94552



Schreibtafeln



94565... Schreibtafel, magnethaftend

Eigenschaften: spezialbeschichtete Oberfläche, magnethaftend, beschriftbar, silbereloxierter Aluminiumrahmen mit Kunststoffecken

Lieferumfang: Schreibtafel mit Ablageschale und Wandbefestigung

Farbe: silbereloxiert, Ecken lichtgrau

Breite mm	Höhe mm	94565...
900	600	40,10
1200	900	67,90
1500	1000	111,00



94565

Stellwände



94575... Stellwandtafel Filz, grau

Eigenschaften: flexibel zu gestalten durch verschiedene Tafelgrößen, beidseitig mit grauem Filz belegt

Einsatz: zur Raumtrennung oder als Präsentations- und Informationswand

Farbe: grau, wahlweise auch in blau lieferbar

Höhe mm	Breite mm	Gewicht kg	94575...
600	1200	6	108,00
900	1200	7	131,00
1200	1200	9	134,00
1500	1200	11	171,00



94575

94578... Stellwandfuß

Einsatz: für Stellwände (Art.-Nr. 94575...)

Farbe: grau

Höhe mm	Tiefe mm	Werkstoff	94578...
1600	500	Aluminium	59,60
1900	500	Aluminium	65,40



94575

94579 Rollen-Satz, feststellbar

12,05

Einsatz: für Stellwandfüße (Art.-Nr. 94578...)

Lieferumfang: 2 Stück

Farbe: schwarz



94579



Meisterkabinen und Hallenbüros auf Anfrage! Optimale Raumnutzung für Produktion, Büro und Lager!
Eylruf: 0371 - 526738

Eigenschaften: variables und vielseitig einsetzbares System für Betrieb und Lager, zum schnellen Selbstbau von Absperrungen, Magazinwänden und Raumteilern, nach Baukastenprinzip lassen sich die einzelnen Elemente nach ihren individuellen Wünschen kombinieren, Rahmen: C-Profil 30 mm x 30 mm x 2 mm, Flachgittermaschung 40 mm x 40 mm x 3,8 mm

Farbe:
RAL 5002 ultramarinblau
RAL 5007 brillantblau
RAL 5018 türkisblau
RAL 7037 staubgrau
Bitte bei Bestellung angeben!



94610... Wand-Element

Höhe: 2200 mm
Werkstoff: Stahl

Systemmaß mm	Breite mm	94610...
300	280	77,90
500	480	88,30
1000	980	121,00
1500	1480	157,00

94611 Vario Wand-Element

179,00

Systemmaß: 550-950 mm
Breite: 530-930 mm
Höhe: 2200 mm
Werkstoff: Stahl

94612 Einzeltür

336,00

Systemmaß: 1200 mm
Breite: 1000 mm
Höhe: 2200 mm
Werkstoff: Stahl

94613 Doppeltür

625,00

Systemmaß: 2200 mm
Breite: 2000 mm
Höhe: 2200 mm
Werkstoff: Stahl

94614 Schiebetür

1020,00

Systemmaß: 2000 mm
Breite: 1800 mm
Werkstoff: Stahl
Höhe: 2200 mm

94615 Ausgabe-Element

312,00

Systemmaß: 1000 mm
Breite: 980 mm
Werkstoff: Stahl
Höhe: 2200 mm

94616 Ausgabetisch

49,95

Breite: 880 mm
Werkstoff: Holz
Tiefe: 500 mm

94617 Vario-Eckelement

179,00

Systemmaß: 500/500 mm
Breite: 480/480 mm
Werkstoff: Stahl
Höhe: 2200 mm

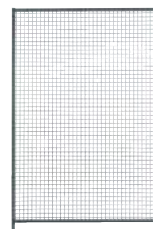

94610

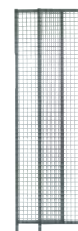

94611

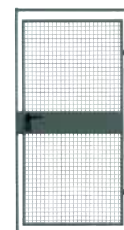

94612



für Staplerverkehr auch ohne Strebe lieferbar

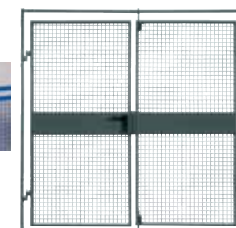

94613

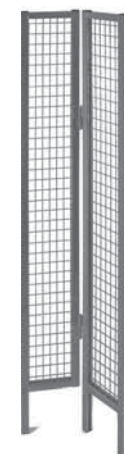

94617

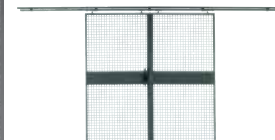

94615

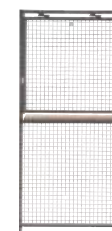

94616

Aufsatz-Elemente



94620... Wand-Element Aufsatz

Höhe: 750 mm
Werkstoff: Stahl

Systemmaß mm	Breite mm	94620...
300	280	45,30
500	480	52,30
1000	980	74,40
1500	1480	95,30

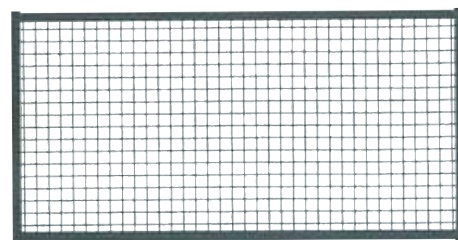

94620

Aufsatz-Zusatzelemente



Höhe: 750 mm
Werkstoff: Stahl

94621 Vario-Element-Aufsatz 112,00

Systemmaß: 550-950 mm
Breite: 530-930 mm

94622 Einzeltür-Aufsatz 81,30

Systemmaß: 1200 mm
Breite: 1180 mm

94623 Doppeltür-Aufsatz 113,00

Systemmaß: 2200 mm
Breite: 2180 mm

94624 Schiebetür-Aufsatz 113,00

Systemmaß: 2000 mm
Breite: 1980 mm

94627 Vario-Eckelement-Aufsatz 112,00

Systemmaß: 500/500 mm
Breite: 480/480mm

Trennwandsystem Pfosten



Materialstärke: 3 mm
Höhe: 2200 mm
Werkstoff: Stahl

94630 Wandanschlussprofil 25,00

94631 Anfangs-/Endpfosten 68,60

Lieferumfang: Rechteckrohr 70 mm x 40 mm, mit schmaler Fußplatte, Anschraubblaschen einseitig

94632 Mittelpfosten 68,60

Lieferumfang: Rechteckrohr 70 mm x 40 mm, mit breiter Fußplatte, Anschraubblaschen beidseitig

94633 Eckpfosten 68,60

Lieferumfang: Rechteckrohr 40 mm x 40 mm, Anschraubblaschen 90°

94634 T-Pfosten 90,60

Lieferumfang: Rechteckrohr 70 mm x 40 mm, mit breiter Fußplatte, Anschraubblaschen beidseitig, rechtwinklige Wandabgänge



Trennwandsystem Aufsatz-Pfosten



Werkstoff: Stahl
Höhe: 750 mm
Gewicht: 5 kg

94641 Mittelpfosten-Aufsatz 39,50

94642 Anfangs-/Endpfosten-Aufsatz 39,50

94643 Eckpfosten-Aufsatz 39,50

94644 T-Pfosten-Aufsatz 52,30

Gurtständer



94650... Gurtständer

Eigenschaften:

4-Wege-Gehäuse mit Gurtband 2,5 Meter zum Einrasten, Öffnung über Knopfdruck, Durchmesser Säule/Fuß: 65/330 mm

Variante	Farbe	Höhe mm	Länge mm	94650... Gurtständer
1	schwarz/gelb	970	2500	139,00
2	rot/weiß	970	2500	139,00

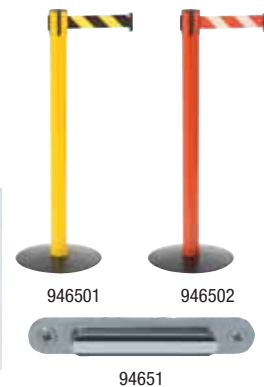

94651 Wandanschluss

18,20

Einsatz: zur Wandmontage, zur Aufnahme von Gurtbändern

Werkstoff: Messing

Lieferumfang: mit Schrauben und Dübel

Schweißerschutz

Schweißerschutzwände mit Folie

KEMPER



94701... Schweißerschutzwand mit Folie

Eigenschaften: Stahlrohrgestell aus Rundrohr mit blauer Epoxy-Pulverbeschichtung, Bodenfreiheit 100 mm

Einsatz:

glasklar S0 als Schutz vor Staub und Zugluft, dunkelgrün S9 und rot auch als Lichtschutz beim Schweißen

Ausführung: Folienbespannung

Stärke: 0,4 mm

Tiefe: 600 mm

Farbe	Normen	Breite mm	Höhe mm	94701...
DUNKEL	DIN EN 1598	1450	1900	131,00
GLASKLAR	-	1450	1900	131,00
ROT	DIN EN 1598	1450	1900	131,00

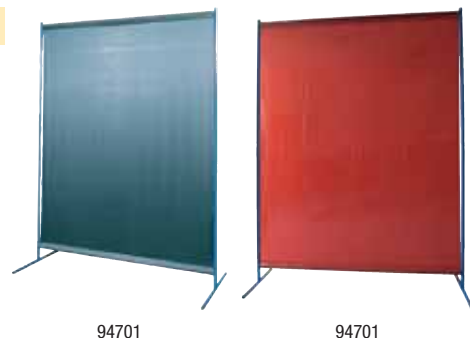

Schweißerschutzwände mit Lamellenvorhang

KEMPER



Einsatz: als Schutz vor Staub und Zugluft, sowie auch als Lichtschutz beim Schweißen

Ausführung: Lamellenvorhang, Lamellen 570 mm breit

Normen: DIN EN 1598

Stärke: 1 mm

Tiefe: 600 mm

94702... Schweißerschutzwand mit Lamellenvorhang

Eigenschaften: Stahlrohrgestell aus Vierkant mit blauer Epoxy-Pulverbeschichtung, Bodenfreiheit 165 mm, Befestigung mit Metallhaken

94703... Flügel-Schweißerschutzwand mit Lamellenvorhang

Eigenschaften: Stahlrohrgestell aus Vierkant mit blauer Epoxy-Pulverbeschichtung, Bodenfreiheit 165 mm, Befestigung mit Metallhaken, 2 Schwenkarme 850 mm, Mittelteil 2100 mm

Farbe	Höhe mm	Breite mm	94702... Wand	Breite mm	94703... Flügelwand
DUNKEL	1830	2100	384,00	3800	459,00
ROT	1830	2100	384,00	3800	459,00



Zubehör: Artikel 94706 auf Seite 1512

Werkzeuge & Ausrüstungen

Werkzeuge zum Ausprobieren



WERKZEUG-EYLERT



F.-O.-Schimmel-Str. 3 - 09120 Chemnitz - Eyruf: 0371/5267-0 - Eymail: info@werkzeug-eylert.de - Eynet: www.werkzeug-eylert.de

Schweißerschutzwände mit Lamellen

Einsatz: als Schutz vor Staub und Zugluft, sowie auch als Lichtschutz beim Schweißen

Ausführung: Lamellen 300 mm breit

Stärke: 2 mm

Tiefe: 600 mm

Normen:

DIN EN 1598

DIN 54438 T2



Zubehör: Artikel
94706 weiter unten
auf dieser Seite

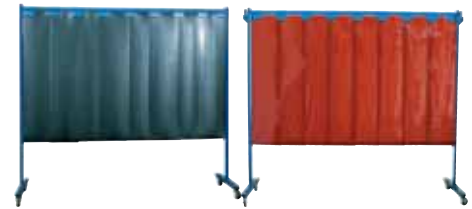

94704

94704



94705

94704... Schweißerschutzwand mit Lamellen

Eigenschaften: Stahlrohrgestell aus Vierkant mit blauer Epoxy-Pulverbeschichtung, Bodenfreiheit 470 mm, Befestigung mit Pendelschalen

94705... Flügel-Schweißerschutzwand mit Lamellen

Eigenschaften: Stahlrohrgestell aus Vierkant mit blauer Epoxy-Pulverbeschichtung, Bodenfreiheit 470 mm, Befestigung mit Pendelschalen, 2 Schwenkarme 850 mm, Mittelteil 2100 mm

Farbe	Höhe mm	Breite mm	94704... Wand	Breite mm	94705... Flügelwand
DUNKEL	1830	2100	458,00	3800	558,00
ROT	1830	2100	458,00	3800	558,00

94706 Radsatz für Schweißerschutzwände

37,50

Eigenschaften: bestehend aus 4 Lenkrollen, davon 2 mit Feststeller, Bodenfreiheit erhöht sich um 85 mm

Einsatz: für Art.-Nr. 94702... bis 94705...

Schweißerschutzvorhänge

Eigenschaften: allseitig einreißfest gesäumt, oben mit Ringösen im Abstand von 210 mm, seitlich mit Druckknöpfen im Abstand 400 mm, Befestigung wahlweise mit Metallhaken für Rohr oder Hakengleitern für C-Schiene

Ausführung: Vorhang

Stärke: 0,4 mm

94711... Schweißerschutzvorhang, dunkelgrün

Einsatz: als Schutz vor Staub und Zugluft sowie als Lichtschutz beim Schweißen

Normen: DIN EN 1598

Farbe: dunkelgrün

94712... Schweißerschutzvorhang, rot

Einsatz: als Schutz vor Staub und Zugluft sowie als Lichtschutz beim Schweißen



Normen: DIN EN 1598

Farbe: rot

94713... Schweißerschutzvorhang, glasklar

Einsatz: als Schutz vor Staub und Zugluft

Farbe: glasklar

Höhe mm	Breite mm	Verfügbarkeit	94711... dunkelgrün	94712... rot	94713... glasklar
1600	1300		27,45	27,45	27,45
2000	1300		33,70	33,70	33,70
2800	1300		49,50	49,50	49,50

94715... Schweißerschutzvorhang, temperaturbeständig





Eigenschaften: Gewebe konfektioniert, oben mit Ringösen im Abstand von 300 mm, Befestigung wahlweise mit Metallhaken für Rohr oder Hakengleitern für C-Schiene

Einsatz: als Schutz vor Staub und Zugluft, sowie als Lichtschutz beim Schweißen, zum Schutz vor hohen Temperaturen

Ausführung: Vorhang

Stärke: 0,4 mm

Farbe: grau

Variante	Temperaturbereich	Breite mm	Höhe mm	Verfügbarkeit	94715... grau
600	bis 600 °C	1000	1400		42,05
850	bis 850 °C	1000	1400		61,80
1150	bis 1150 °C	1000	1400		86,40
1300	bis 1300 °C	900	1400		94,60



94711



94712



94713



94715

Schweißlammellenvorhänge

Eigenschaften: oben mit 4 Ringösen, Befestigung wahlweise mit Metallhaken für Rohr oder Hakengleitern für C-Schiene, das Material ist schwer entflammbar
Ausführung: Lamellenvorhang
Stärke: 1 mm

94721... Schweißlamellenvorhang, dunkelgrün



Einsatz: als Schutz vor Staub und Zugluft sowie als Lichtschutz beim Schweißen
Normen:
 DIN EN 1598
 DIN 53438 T2

94722... Schweißlamellenvorhang, rot

Einsatz: als Schutz vor Staub und Zugluft sowie als Lichtschutz beim Schweißen
Normen:
 DIN EN 1598
 DIN 53438 T2

94723... Schweißlamellenvorhang, glasklar

Einsatz: als Schutz vor Staub und Zugluft
Normen: DIN 53438 T2

Höhe mm	Breite mm	Verfügbarkeit	94721... dunkelgrün	94722... rot	94723... glasklar
1600	570		24,20	24,20	24,20
2000	570		30,05	30,05	30,05
2800	570		44,90	44,90	44,90



94721



94722



94723

Schweißerschutzlamellen

Eigenschaften: die Lamellen können gelocht und zugeschnitten werden, Befestigung mit Pendelschalen, an der Längsseite abgerundet, das Material ist schwer entflammbar

94731... Schweißerschutzlamellen, dunkelgrün

Einsatz: als Schutz vor Staub und Zugluft sowie auch als Lichtschutz beim Schweißen
Ausführung: Lamellen Rollenware
Normen:
 DIN EN 1598
 DIN 53438 T2

94732... Schweißerschutzlamellen, rot

Einsatz: als Schutz vor Staub und Zugluft sowie auch als Lichtschutz beim Schweißen
Ausführung: Lamellen Rollenware
Normen:
 DIN EN 1598
 DIN 53438 T2

94733... Schweißerschutzlamellen, glasklar

Einsatz: als Schutz vor Staub und Zugluft
Ausführung: Lamellen Rollenware
Normen: DIN 53438 T2

Stärke mm	Breite mm	94731... dunkelgrün pro m	94732... rot pro m	94733... glasklar pro m
2	300	8,80	8,80	8,80
3	300	12,60	12,60	12,60



94731



94732



94733



94734 Schneiden und Lochen 2,92

Einsatz: für Schweißerschutzlamellen (Art.-Nr. 94731... bis 94733...)

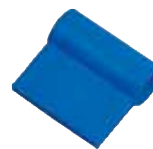

94735

94735 Pendelschale 4,81

Eigenschaften: für 1" Rohr, Kunststoff, klappbar, inklusive Befestigungsschrauben
Bestellmenge/VPE: 5 Stück / 5 Stück, Preis pro Stück



94736

94736 Distanzstück 0,78

Eigenschaften: für 1" Rohr, Kunststoff
Bestellmenge/VPE: 10 Stück / 10 Stück, Preis pro Stück



94737 Rohr 1" 52,70

Werkstoff: Stahl verzinkt
Länge: 3 m



94737

94738... Befestigung für Rohr 1"

Werkstoff: Stahl verzinkt



Variante	Ausführung	94738...
D	für Decke	10,95
W	für Wand	12,90



für Decke

für Wand

94739 Ständer für Rohr 1" 79,10

Eigenschaften: 40 mm x 40 mm x 2,5 mm, mit Fußplatte 150 mm x 150 mm, Höhe bis 3000 mm



94739

94740 Metallhaken 2,25

Einsatz: für Schweißerschutzvorhänge und Schweißerschutzlamellen
Bestellmenge/VPE: 1 Stück / 10 Stück, Preis pro Stück



94740

94741 Deckenabhängung für Rohr 1" 158,00

Eigenschaften: Abhänghöhe 1000 mm bis 6000 mm
Werkstoff: Stahl verzinkt
Gewicht: 3 kg



94741

Für jeden Fuss der richtige Sicherheitsschuh!

Wir ziehen an!

F.-O.-Schimmel-Straße 14
09120 Chemnitz
Tel.: 0371/90 949 -50
Fax: 0371/90 949 -70
E-Mail: info@eyltex.de
www.eyltex.de



fetra Transportgeräte in fetra Profi-Qualität Ihre Vorteile auf einen Blick

Made in Germany

fetra-Transportgeräte werden bis auf wenige Ausnahmen mit Hilfe modernster und umweltfreundlicher Produktionstechnologie in Deutschland hergestellt. Ein Bekenntnis zum Produktionsstandort Deutschland!



10 Jahre fetra-Qualitätsgarantie

Hochwertige Materialien, sichtbar saubere Verarbeitung, garantierte Top-Qualität zu marktgerechten Preisen!
Investitionssicherheit durch 10 Jahre fetra-Qualitätsgarantie.



Sicherheit

Alle Wagen werden serienmäßig mit einer Feststellbremse gemäß der europäischen Norm EN 1757-3 (Sicherheit von Plattformwagen) ausgestattet. Kein unbeabsichtigtes Wegrollen, keine Verletzungsgefahr.



Baukasten-System

Perfekte Verbindung zwischen Basiswagen und Aufbau durch das geniale fetra-Steck- und Schraubprinzip mit Zweipunkt-Lagerung. Variabilität eines Baukasten-Systems mit der Stabilität einer Schweißkonstruktion!



Erstklassiges Finish

Alle Stahloberflächen werden durch Kugelstrahlen optimal vorbereitet. Dadurch perfekte Haftung der hochwertigen Pulverbeschichtung. Dieses aufwendige Finish garantiert Langlebigkeit und dauerhaft gutes Aussehen!



Perfekte Holzqualität

Holzböden in absoluter Möbelqualität. Keine offenen Schnittkanten, kein Aufweichen und Ausbrechen der Böden, keine Verletzungsgefahr, attraktive Optik.

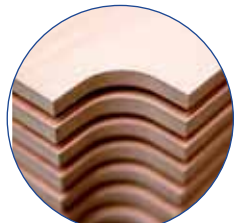

Räder und Rollen

Von namenhaften Qualitäts-Herstellern, mit Rollen- oder Kugellagerung und hochwertigen Bereifungen. Für geringen Anrollwiderstand und leichten, geräuscharmen Lauf.



Karren, Paketroller

Stahlrohrkarren 200 kg Tragkraft



95010... Stahlrohrkarre mit Handgriffen

Eigenschaften: stabile Schweißkonstruktion, dauerhaft kratzfest durch Kugelstrahlen und Pulverbeschichtung, Kunststofffelgen, Naben mit Rollenlagerung, Schaufel anschraubbar und dadurch austauschbar, zerlegte Anlieferung

Ausführung: 2 Handgriffe

gesamte Breite: 570 mm

Höhe: 1150 mm

Werkstoff: Stahl

Farbe: RAL 5007 brillantblau

Bereifung	Schaufelmaß B x T mm	Radmaß Ø x B mm	Tragfähigkeit kg	Gewicht kg	95010...
GUMMI	320 x 250	250 x 60	200	13,5	109,00
LUFT	320 x 250	260 x 85	200	11	109,00



95010

Stahlrohr- und Alukarren



95011... Stahlrohrkarre mit Bügelgriff und Handgriffen

Eigenschaften: stabile Schweißkonstruktion, dauerhaft kratzfest durch Kugelstrahlen und Pulverbeschichtung, Kunststofffelgen, Naben mit Rollenlagerung, Schaufel anschraubbar und dadurch austauschbar, zerlegte Anlieferung

Ausführung: Bügelgriff und 2 Handgriffe

gesamte Breite: 580 mm

Höhe: 1300 mm

Werkstoff: Stahl

Farbe: RAL 5007 brillantblau



95011

95012... Stahlrohrkarre mit Gleitkufen, Bügelgriff und Handgriffen

Eigenschaften: stabile Schweißkonstruktion, dauerhaft kratzfest durch Kugelstrahlen und Pulverbeschichtung, Kunststofffelgen, Naben mit Rollenlagerung, Schaufel anschraubbar und dadurch austauschbar, zerlegte Anlieferung

Ausführung: Gleitkufen, Bügelgriff und 2 Handgriffe

gesamte Breite: 580 mm

Höhe: 1300 mm

Werkstoff: Stahl

Farbe: RAL 5007 brillantblau



95012

95013... Alukarre

Eigenschaften: Aluminiumrohr mit Aluminiumschaufel, sehr leicht und handlich, sauber verschweißt und „naturbelassen“, Schaufel anschraubbar und dadurch austauschbar, Kunststoff-Felgen, Naben mit Rollenlagerung, zerlegte Anlieferung

Ausführung: 2 Handgriffe

gesamte Breite: 570 mm

Höhe: 1150 mm

Werkstoff: Aluminium



95013

95014... Alukarre

Eigenschaften: Aluminiumrohr mit Aluminiumschaufel, sehr leicht und handlich, sauber verschweißt und „naturbelassen“, Schaufel anschraubbar und dadurch austauschbar, Kunststoff-Felgen, Naben mit Rollenlagerung, zerlegte Anlieferung

Ausführung: Gleitkufen, Bügelgriff und 2 Handgriffe

gesamte Breite: 590 mm

Höhe: 1300 mm

Werkstoff: Aluminium



95014

Bereifung	Schaufelmaß BxT mm	Radmaß Ø x B mm	Tragfähigkeit kg	Gewicht kg	95011... Stahl	Tragfähigkeit kg	Gewicht kg	95012... Stahl mit Gleitkufen	Tragfähigkeit kg	Gewicht kg	95013... Alu	Tragfähigkeit kg	Gewicht kg	95014... Alu mit Gleitkufen
GUMMI	320 x 250	250 x 60	300	16,5	135,00	300	17,5	148,00	150	11,9	164,00	200	11,5	192,00
LUFT	320 x 250	260 x 85	300	14	135,00	300	15	148,00	150	9	164,00	200	9	192,00

950150 Gleitkufen

22,55



Einsatz: für Stahlrohrkarre (Art.-Nr. 95012...) und Alukarre (Art.-Nr. 95014...)

Werkstoff: Kunststoff

Farbe: rot

Lieferumfang: 1 Satz mit Klemmen

Bestellmenge/VPE: 1 Satz / 2 Stück, **Preis pro Satz**



Anwendungsbild

Stahlrohrkarren 350 kg Tragkraft



Eigenschaften: stabile Schweißkonstruktion, dauerhaft kratzfest durch Kugelstrahlen und Pulverbeschichtung, Kunststofffelgen, Naben mit Rollenlagerung, zerlegte Anlieferung
Ausführung: 2 Handgriffe
gesamte Breite: 620 mm
Höhe: 1200 mm
Werkstoff: Stahl
Farbe: RAL 5007 brillantblau



95015

95016

95015... Stahlrohrkarre mit kleiner Schaufel

95016... Stahlrohrkarre mit großer Schaufel

Bereifung	Radmaß Ø x B mm	Tragfähigkeit kg	Schaufelmaß B x T mm	Gewicht kg	95015...	Schaufelmaß B x T mm	Gewicht kg	95016...
GUMMI	250 x 60	350	450 x 150	18,5	148,00	480 x 300	20,5	171,00
LUFT	260 x 85	350	450 x 150	16	148,00	480 x 300	18	171,00

Stahlrohrkarren 250 kg Tragkraft



Eigenschaften: stabile Schweißkonstruktion, dauerhaft kratzfest durch Kugelstrahlen und Pulverbeschichtung, Kunststofffelgen, Naben mit Rollenlagerung, Schaufel anschraubbar und dadurch austauschbar, zerlegte Anlieferung
Ausführung: 2 Handgriffe
gesamte Breite: 590 mm
Höhe: 1150 mm
Werkstoff: Stahl
Farbe: RAL 5007 brillantblau



95020

95021

95020... Stahlrohrkarre mit kleiner Schaufel

95021... Stahlrohrkarre mit großer Schaufel

Bereifung	Radmaß Ø x B mm	Tragfähigkeit kg	Schaufelmaß B x T mm	Gewicht kg	95020... kleine Schaufel	Schaufelmaß B x T mm	Gewicht kg	95021... große Schaufel
GUMMI	250 x 60	250	400 x 150	14,5	113,00	480 x 300	17,5	135,00
LUFT	260 x 85	250	400 x 150	12	113,00	480 x 300	15	135,00

Gerätekarren



Werkstoff: Stahl
Farbe: RAL 5007 brillantblau

95025... Gerätekarre 350 kg Tragkraft

Einsatz: ideal für große Möbelstücke bzw. Gegenstände
Eigenschaften: stabile Schweißkonstruktion, dauerhaft kratzfest durch Kugelstrahlen und Pulverbeschichtung, Kunststofffelgen, Naben mit Rollenlagerung, zerlegte Anlieferung, breite Gummiauflage, Antirutschbelag auf der Schaufel
gesamte Breite: 650 mm
Höhe: 1150 mm



95025

95026

95026... Gerätekarre 250 kg Tragkraft

Einsatz: zum Transport von Kühlschränken, Spül- und Waschmaschinen und leichten Öfen
Eigenschaften: geschweißte Stahlrohrkonstruktion, pulverbeschichtet, Naben mit Rollenlager, Anlage mit Filzbelag, Schaufel mit Antirutschbelag auf der Aufnahmefläche
gesamte Breite: 590 mm
Höhe: 1150 mm

Bereifung	Radmaß Ø x B mm	Schaufelmaß BxT mm	Tragfähigkeit kg	Gewicht kg	95025... 350 kg Tragkraft	Schaufelmaß BxT mm	Tragfähigkeit kg	Gewicht kg	95026... 250 kg Tragkraft
LUFT	260 x 85	450 x 150	350	15	236,00	480 x 150	250	13	186,00

95027 Tragholme 33,80

Einsatz: für Gerätekarren (Art.Nr. 95025LUFT und 95026LUFT), bestehend aus 2 Griffrohren mit Einhängenhaken und verschweißten Querstreben
Länge: 850 mm
Tragfähigkeit: 350 kg
Gewicht: 3,2 kg



Treppenkarren

Höhe: 1300 mm
Werkstoff: Stahl
Farbe: RAL 5007 brillantblau

95030... Treppenkarre 3-Stern

Einsatz: ideal auf Treppen

Eigenschaften: stabile Schweißkonstruktion, dauerhaft kratzfest durch Kugelstrahlen und Pulverbeschichtung, Bügelgriff und 2 Handgriffe, Schaufel anschraubbar und dadurch austauschbar, zerlegte Anlieferung

Ausführung: 2 dreiarmlige Radsterne mit TPE-Rädern

Bereifung	Schaufelmaß B x T mm	Radmaß Ø x B mm	Tragfähigkeit kg	Gewicht kg	95030... 3-Stern
GUMMI	320 x 250	160 x 40	200	18	223,00

95035... Treppenkarre 5-Stern

Eigenschaften: stabile Schweißkonstruktion, dauerhaft kratzfest durch Kugelstrahlen und Pulverbeschichtung, Kunststoffelgen, Naben mit Rollenlagerung, Bügelgriff und 2 Handgriffe, Schaufel anschraubbar und dadurch austauschbar, zerlegte Anlieferung

Einsatz: über Treppen und gerade Strecken in Kombination

Ausführung: 2 fünfarmige Radsterne mit TPE-Rädern, 2 Lufträder

Bereifung	Schaufelmaß B x T mm	Radmaß Ø x B mm	Tragfähigkeit kg	Gewicht kg	95035...
LUFT	320 x 250	Luft: 260 x 85 TPE: 125 x 32	200	20	314,00



95030



95035

fetra
Transportgeräte



Stahlflaschenkarren

95040... Stahlflaschenkarre

Eigenschaften: stabile Schweißkonstruktion, dauerhaft kratzfest durch Kugelstrahlen und Pulverbeschichtung, Naben mit Rollenlagerung, Flaschenhalterung mit Kettensicherung, Schweißdrahtkocher an beiden Holmen

Ausführung: 2 Handgriffe

gesamte Breite: 830 mm

Kapazität: 2 x 40-50 Liter Stahlflaschen (Ø 204-229 mm)

Höhe: 1300 mm

Werkstoff: Stahl

Farbe: RAL 5007 brillantblau

Bereifung	Radmaß Ø x B mm	Tragfähigkeit kg	Gewicht kg	95040...
GUMMI	400 x 80	150	30	267,00
LUFT	400 x 100	150	20	251,00



Anwendungsbeispiel



95040

Stahlflaschenkarren

Eigenschaften: stabile Schweißkonstruktion, dauerhaft kratzfest durch Kugelstrahlen und Pulverbeschichtung, Naben mit Rollenlagerung

gesamte Breite: 680 mm

Kapazität: 1 x 200 Liter Fass

Höhe: 1600 mm

Werkstoff: Stahl

Farbe: RAL 5007 brillantblau

95050... Fasskarre

Ausführung: 2 Handgriffe

95051... Fasskarre mit Stützrädern

Ausführung: 2 Handgriffe, zusätzlich mit 2 blaugrauen Vollgummi-Stützrädern „spurlos“ 160 mm x 40 mm

Bereifung	Radmaß Ø x B mm	Tragfähigkeit kg	Gewicht kg	95050...	Gewicht kg	95051... mit Stützrädern
GUMMI	250 x 60	300	17,5	222,00	24,5	287,00
LUFT	260 x 85	300	15	222,00	22	287,00



95050

fetra
Transportgeräte



Paketroller

95066 Paketroller, klappbar

88,00

Eigenschaften: Aluminium-Stahlrohrkonstruktion mit Aluminiumschaufel und hochwertigen Kunststoffteilen, Polymerbereifung (blaugrau, spurlos), Naben mit Rollenlager, rutschsicherer Griffbügel, elastisches Spannband an der Spannleiste, Schaufel und Räder mit einem Handgriff an- und abklappbar, Griffholm einschiebbar

Höhe: 1090 mm

Werkstoff: Aluminium

Schaufelmaß BxT: 480 x 320 mm

Radmaß ø x B: 170 x 35 mm

Maße, zusammengeklappt: 765 x 488 x 64 mm

Tragfähigkeit: 125 kg

Farbe: silber/blau

Gewicht: 5,2 kg



95066

Alle fetra-Transportgeräte werden ab sofort serienmäßig mit der hochwertigen fetra-TPE-Rolle ausgestattet!

- Sehr geringer Anfahr-, Roll- und Schwenkwiderstand
- Geräuscharmer Lauf auf ebenen Böden
- Dunkelgrauer Reifen, unempfindlich gegen Schmutz
- Reifen trotz dunkler Farbe nicht kreidend (spurlos)
- Beidseitig abgedichtetes wartungsfreies Rillenkugellager
- Fadenschutz verhindert das Umwickeln der Radachse mit Fäden
- Attraktives und individuelles fetra-Design
- PAK konform gem. EU-Verordnung 1272 / 2013



- das fetra-Zentralbremssystem
Viele Transportwagen können zusätzlich mit TOTALSTOP ausgestattet werden.



- **Innovativ**
Mit nur einem Fußtritt werden Raddrehung und Schwenkbewegung beider Lenkrollen blockiert
- **Komfortabel**
Das Bremspedal bleibt immer im Blickfeld des Bedieners.
Bremsen in jeder Rollenstellung möglich
- **Ergonomisch**
Leicht zu lösende Bremse durch große Bodenfreiheit des Pedals
- **Sicher**
Radfeststeller aus Gummi.
Höchste Bremsleistung auf allen Reifenmaterialien, einfach nachzustellen



Fragen Sie einfach bei uns an!

Eylruf: 0371 / 5267 - 38

Transportroller, Griffroller

95100... Allzweckroller/Möbelhund



Eigenschaften: Multiplex-Buchensperrholzplatte ist mit Antirutschbelag bezogen, 4 weiße Polyamid-Lenkrollen, auf Anfrage auch mit schwarzen Vollgummirädern
Einsatz: als Rollbrett
Werkstoff: Holz



95100

Tragfähigkeit kg	Breite mm	Tiefe mm	Höhe mm	Radmaß Ø x B mm	95100...
200	600	300	144	100 x 38	28,85
500	600	350	148	100 x 38	38,45

95110 Transportroller Kunststoff

37,30



Eigenschaften: ABS-Kunststoff, 4 Lenkrollen Polyurethan mit Kugellager und geringem Abrieb
Einsatz: für Eurokästen 600 mm x 400 mm
Breite: 625 mm
Höhe: 185 mm
Tiefe: 420 mm
Radmaß ø x B: 100 mm x 40 mm
Tragfähigkeit: 250 kg
Farbe: blau
Gewicht: 2 kg



95110

95111 Transportroller Stahl

82,40



Eigenschaften: Offene Winkelstahlkonstruktion, 4 Lenkrollen TPE-Bereifung, Naben mit Rillenkugellager, 2 Lenkrollen mit Feststeller
Einsatz: für Eurokästen 600 x 400 mm
Breite: 610 mm
Höhe: 185 mm
Tiefe: 410 mm
Normen: EN 1757-3
Radmaß ø x B: 125 mm x 32 mm
Tragfähigkeit: 250 kg
Farbe: RAL 5007 brillantblau
Gewicht: 7 kg



Passende Kisten finden Sie unter Art.-Nr. 90481... bis 90483...!



95111 Lieferung ohne Kisten

95130... Griffroller



Eigenschaften: stabile Schweißkonstruktion, dauerhaft kratzfest durch Kugelstrahlen und Pulverbeschichtung, 2 Bockrollen und 1 bzw. 2 Lenkrollen mit TPE-Bereifung, Naben mit Rillenkugellager, Feststeller an den Lenkrollen, zerlegte Anlieferung
Höhe: 860 mm
Werkstoff: Stahl
Radmaß ø x B: 125 mm x 32 mm
Normen: EN 1757-3
Farbe: RAL 5007 brillantblau

Variante	Ausstattung	Plattform mm	Höhe der Plattform mm	Tragfähigkeit kg	Gewicht kg	95130...
150	Holzplatte	spitz 600 x 450	195	200	10	113,00
250	Holzplatte	Rechteck 600 x 500	195	250	11	146,00
250K	Eurokasten	Rechteck 600 x 400	209	250	12	159,00



95130250



95130250K



95130150

95140 Griffroller mit 2 Etagen

228,00



Eigenschaften: stabile Schweißkonstruktion, dauerhaft kratzfest durch Kugelstrahlen und Pulverbeschichtung, 2 Lenk- und 2 Bockrollen mit TPE-Bereifung, Naben mit Rillenkugellager, Feststeller an den Lenkrollen, zerlegte Anlieferung
Anzahl der Etagen: 2 Stück
Höhe: 910 mm
Etagenhöhe: 195/770 mm
Tiefe: 450 mm
Breite: 600 mm
Normen: EN 1757-3
Werkstoff: Stahl
Radmaß ø x B: 125 mm x 32 mm
Tragfähigkeit: 250 kg
Farbe: RAL 5007 brillantblau
Gewicht: 19 kg



95140

Handwagen, Magazinwagen, Tischwagen



952000 TOTALSTOP Zentral-Bremssystem, Mehrpreis

44,40



952000
Lieferung ohne Wagen

Einsatz: für alle mit dem TOTALSTOP-Logo gekennzeichneten Wagen

Handwagen, Magazinwagen

95200... Handwagen

Eigenschaften: aus Stahlrohr geschweißt, pulverbeschichtet, Deichsel anschraubbar, Ladefläche aus wasserfestem Sperrholz, Naben mit Rollenlager
Ausführung: mit 4 Wänden, 250 mm hoch
Ausführung der Bereifung: Luftgefüllt
Farbe: RAL 5007 brillantblau



95200

Tragfähigkeit kg	Ladefläche mm	Radmaß Ø x B mm	Breite mm	Gewicht kg	95200...
200	795 x 445	260 x 85	680	21	271,00
400	845 x 545	400 x 100	830	25	329,00

95266... Ganzstahlwagen

Eigenschaften: Plattform aus Stahlblech gepresst, pulverbeschichtet, mit aufgeklebtem Antirutschbelag und umlaufender Schutzleiste, Rohrschiebebügel, 2 Lenk- und 2 Bockrollen, Feststeller an den Lenkrollen, Vollgummibereifung (blaugrau, spurlos), zerlegte Anlieferung
Höhe der Plattform: 140 mm
Werkstoff: Stahl
Normen: EN 1757-3
Farbe: RAL 5007 brillantblau

Tragfähigkeit kg	Ladefläche mm	Radmaß Ø x B mm	Gewicht kg	Verfügbarkeit	95266...
150	740 x 480	100 x 30	12,5		82,40
250	910 x 610	125 x 35	18,5		119,00



95266

95300... Magazinwagen

Ausführung: Griffbügel geschraubt
Eigenschaften: stabile Stahlrohrschweißkonstruktion, kugelgestrahlt und pulverbeschichtet, Plattform aus einer Holzwerkstoffplatte mit Buchendekor, 2 Lenk- und 2 Bockrollen, Naben und Rillenkugellager, Lenkrollen mit Feststeller
Ausführung der Bereifung: TPE
Etagenhöhe: 206 mm
Normen: EN 1757-3
Radmaß ø x B: 125 mm x 32 mm
Tragfähigkeit: 250 kg
Farbe: RAL 5007 brillantblau



95300

Variante	Ladefläche mm	Länge mm	Breite mm	Höhe mm	Gewicht kg	95300...
850	850 x 450	1100	450	910	14	137,00
1000	1000 x 600	1250	600	910	19	158,00

Klappwagen



Ausführung der Bereifung: TPE
Ausführung: Klappbügel
Normen: EN 1757-3
Farbe: RAL 5007 brillantblau

95302... Klappwagen Stahl

Eigenschaften: stabile Stahlrohrkonstruktion, kugelgestrahlt und pulverbeschichtet, Plattform aus einer Holzwerkstoffplatte mit Buchendekor, 2 Lenk- und 2 Bockrollen, Naben mit Rillenkugellager, Lenkrollen mit Feststeller, geklappt leicht zu transportieren

95304... Klappwagen Alu

Eigenschaften: stabile Alurohrkonstruktion, Aluminium-Plattform, 2 Lenk- und 2 Bockrollen, Naben mit Rillenkugellager, Lenkrollen mit Feststeller, geklappt leicht zu transportieren



95302



95304

Variante	Ladefläche mm	Etagenhöhe mm	Radmaß Ø x B mm	Länge mm	Breite mm	Höhe mm	Tragfähigkeit kg	Gewicht kg	95302... Stahl	Tragfähigkeit kg	Gewicht kg	95304... Alu
720	720 x 450	205	125 x 32	815	470	930	250	15	164,00	200	10	262,00
900	900 x 600	230	160 x 40	995	620	965	250	24	198,00	200	17	341,00

Schiebebügelwagen



Ausführung der Bereifung: TPE
Ausführung: Schiebebügel
Normen: EN 1757-3
Farbe: RAL 5007 brillantblau

95310... Schiebebügelwagen

Eigenschaften: stabile Stahlrohr- und Profilstahlkonstruktion, kugelgestrahlt und pulverbeschichtet, Plattform aus einer Holzwerkstoffplatte mit Buchendekor, 2 Lenk- und 2 Bockrollen, Naben mit Rillenkugellager, Lenkrollen mit Feststeller, bewährtes fetra-Steck- und Schraubprinzip



95310

95311

95311... Schiebebügelwagen mit Blechplattform

Eigenschaften: stabile Stahlrohr- und Profilstahlkonstruktion, kugelgestrahlt und pulverbeschichtet, Plattform aus Stahlblech bündig mit Rahmen, sauber eingeschweißt, 2 Lenk- und 2 Bockrollen, Naben mit Rollenlager, Lenkrollen mit Feststeller, bewährtes fetra-Steck- und Schraubprinzip

Variante	Ladefläche mm	Radmaß Ø x B mm	Etagenhöhe mm	Länge mm	Breite mm	Höhe mm	Tragfähigkeit kg	Gewicht kg	95310... Gewicht kg	95311... mit Blechplattform Gewicht kg
850	850 x 500	160 x 40	228	970	509	958	500	23	177,00	28
1000	1000 x 700	200 x 40	270	1120	709	990	600	30	190,00	38
1200	1200 x 800	200 x 40	270	1320	809	990	600	35	211,00	47

95330... Stirnwandwagen

Eigenschaften: stabile Stahlrohr- und Profilstahlkonstruktion, kugelgestrahlt und pulverbeschichtet, Plattform aus einer Holzwerkstoffplatte mit Buchendekor, 2 Lenk- und 2 Bockrollen, Naben mit Rillenkugellager, Lenkrollen mit Feststeller, bewährtes fetra-Steck- und Schraubprinzip

Ausführung der Bereifung: TPE
Ausführung: Stirnwand
Normen: EN 1757-3
Stirnwandhöhe: 500 mm
Farbe: RAL 5007 brillantblau



95330

Variante	Ladefläche mm	Radmaß Ø x B mm	Etagenhöhe mm	Länge mm	Breite mm	Höhe mm	Tragfähigkeit kg	Gewicht kg	95330...
850	850 x 500	160 x 40	228	970	509	958	500	25	200,00
1000	1000 x 700	200 x 40	270	1120	709	990	600	33	215,00
1200	1200 x 800	200 x 40	270	1320	809	990	600	39	232,00

95339... Schreibtisch

Eigenschaften: Holz-Schreibtisch DIN A4 mit Profilkammer und Stiftablege

Ausführung	95339...
HOCH	30,65
QUER	40,15



95339 Hoch

Tischwagen



Ausführung der Bereifung: TPE
Normen: EN 1757-3
Farbe: RAL 5007 brillantblau

95340... Tischwagen

Eigenschaften: stabile Stahlrohr- und Profilstahlkonstruktion, kugelgestrahlt und pulverbeschichtet, Etagenböden aus Holzwerkstoffplatte mit Buchendekor, 2 Lenk- und 2 Bockrollen, Naben mit Rillenkugellager, Lenkrollen mit Feststeller, oberste Etage 80 kg Tragkraft

Ausführung: Hochbügel und Abrollrand 12 mm
Anzahl der Etagen: 2 Stück
Etagenhöhen: 200/830 mm



95340

Variante	Ladefläche mm	Radmaß Ø x B mm	Länge mm	Breite mm	Höhe mm	Tragfähigkeit kg	Gewicht kg	95340...
850	850 x 500	125 x 32	985	511	1040	300	28	201,00
1000	1000 x 600	125 x 32	1135	611	1040	300	36	224,00

95350... Tischwagen

Eigenschaften: stabile Stahlrohr- und Profilstahlkonstruktion, kugelgestrahlt und pulverbeschichtet, Etagenböden aus Holzwerkstoffplatte mit Buchendekor, 2 Lenk- und 2 Bockrollen, Naben mit Rillenkugellager, Lenkrollen mit Feststeller, oberste Etage 120 kg Tragkraft

Ausführung: Hochbügel und abgerundete Ecken

Anzahl der Etagen: 2 Stück



95350

Variante	Ladefläche mm	Etagenhöhen mm	Radmaß Ø x B mm	Länge mm	Breite mm	Höhe mm	Tragfähigkeit kg	Gewicht kg	95350...
850	850 x 500	233/736	160 x 40	970	505	968	400	28	247,00
1000	1000 x 700	233/736	160 x 40	1120	705	968	400	40	271,00

95360... Tischwagen

Eigenschaften: stabile Stahlrohr- und Profilstahlkonstruktion, kugelgestrahlt und pulverbeschichtet, Etagenböden aus Holzwerkstoffplatte mit Buchendekor, 2 Lenk- und 2 Bockrollen, Naben mit Rillenkugellager, Lenkrollen mit Feststeller, obere Etage 200 kg Tragkraft, bewährtes fetra-Steck- und Schraubprinzip im Baukastensystem

Ausführung: Flachbügel und planafliegende Platten

Anzahl der Etagen: 2 Stück



95360

Variante	Ladefläche mm	Etagenhöhen mm	Radmaß Ø x B mm	Länge mm	Breite mm	Höhe mm	Tragfähigkeit kg	Gewicht kg	95360...
600	600 x 600	228/860	160 x 40	737	609	860	500	36	242,00
1000	1000 x 700	270/900	200 x 40	1197	709	900	600	49	285,00
1200	1200 x 800	270/900	200 x 40	1397	809	900	600	58	306,00

95370... Tischwagen

Eigenschaften: stabile Stahlrohr- und Profilstahlkonstruktion, kugelgestrahlt und pulverbeschichtet, Etagenböden aus Holzwerkstoffplatte mit Buchendekor, 2 Lenk- und 2 Bockrollen, Naben mit Rillenkugellager, Lenkrollen mit Feststellern, obere Etagen 80 kg Tragkraft, im Baukastensystem

Ausführung: Hochbügel und Abrollrand 12 mm

Anzahl der Etagen: 3 Stück



95370

Variante	Ladefläche mm	Etagenhöhen mm	Radmaß Ø x B mm	Länge mm	Breite mm	Höhe mm	Tragfähigkeit kg	Gewicht kg	95370...
850	850 x 500	200/510/830	125 x 32	985	500	1040	300	35	263,00
1000	1000 x 600	200/510/830	125 x 32	1135	600	1040	300	49	292,00

95375... Tischwagen aus Stahl

Eigenschaften: im Baukasten-System, Stahlrohr und Profilstahl geschweißt, pulverbeschichtet, Schraubkonstruktion, Plattformen aus Stahlblech bündig im Rahmen, sauber eingeschweißt, ebenfalls pulverbeschichtet, 2 Lenk- und 2 Bockrollen, Naben mit Rillenkugellager, Feststeller an den Lenkrollen, Tragkraft obere Ladefläche 200 kg

Ausführung: Flachbügel und planafliegende Platten

Anzahl der Etagen: 2 Stück



95375

95376... Tischwagen aus Stahl

Eigenschaften: im Baukasten-System, Stahlrohr und Profilstahl geschweißt, pulverbeschichtet, Schraubkonstruktion, Stahlblechwannen mit 10 mm hohem Rand, öldicht verschweißt, ebenfalls pulverbeschichtet, 2 Lenk- und 2 Bockrollen, Naben mit Rillenkugellager, Feststeller an den Lenkrollen, Tragkraft obere Ladefläche 200 kg

Ausführung: Flachbügel und Abrollrand 10 mm

Anzahl der Etagen: 2 Stück



95376

Variante	Ladefläche mm	Etagenhöhen mm	Radmaß Ø x B mm	Länge mm	Breite mm	Höhe mm	Tragfähigkeit kg	Gewicht kg	95375... 2 Plattformen	Gewicht kg	95376... 2 Stahlwannen
600	600 x 600	228/860	160 x 40	737	609	860	500	41	258,00	37	247,00
850	850 x 500	228/860	160 x 40	1047	509	860	500	44	295,00	39	282,00
1000	1000 x 700	270/900	200 x 40	1197	709	900	600	58	347,00	51	324,00
1200	1200 x 800	270/900	200 x 40	1397	809	900	600	75	412,00	63	388,00

Tischwagen



95385... Tischwagen mit 2 Stahlwannen

Eigenschaften: im Baukasten-System, stabile Stahlrohrkonstruktion, kugelgestraht und pulverbeschichtet, Etagenwannen aus Stahlblech, öldicht, 2 Lenk- und 2 Bockrollen, Naben mit Rillenkugellager, Lenkrollen mit Feststeller, oberste Etage 200 kg Tragkraft
Ausführung: Flachbügel und Abrollrand 40 mm
Anzahl der Etagen: 2 Stück



95385

95390... Tischwagen mit 3 Stahlwannen

Eigenschaften: im Baukasten-System, stabile Stahlrohrkonstruktion, kugelgestraht und pulverbeschichtet, Etagenwannen aus Stahlblech, öldicht, 2 Lenk- und 2 Bockrollen, Naben mit Rillenkugellager, Lenkrollen mit Feststeller, oberste Etage 200 kg Tragkraft,
Ausführung: Flachbügel und Abrollrand 40 mm
Anzahl der Etagen: 3 Stück



95390

Variante	Ladefläche mm	Etagenhöhen mm	Radmaß Ø x B mm	Länge mm	Breite mm	Höhe mm	Tragfähigkeit kg	Gewicht kg	95385... 2 Stahlwannen	Etagenhöhen mm	Gewicht kg	95390... 3 Stahlwannen
850	850 x 500	207/829	160 x 40	1020	500	870	400	36	255,00	207/519/829	46	316,00
1000	1000 x 700	248/870	200 x 40	1170	700	910	400	47	304,00	248/560/870	61	384,00

95395 Tischwagen mit Auffangwanne

400,00

Eigenschaften: im Baukasten-System, stabile Stahlrohrkonstruktion, kugelgestraht und pulverbeschichtet, Etagenwannen aus Stahlblech, öldicht, 2 Lenk- und 2 Bockrollen, Naben mit Rillenkugellager, Lenkrollen mit Feststeller, obere Etage 100 kg Tragkraft,
Ausführung: Hochbügel, oben mit Stahlblechwanne (100 mm hoch), Gitterrost und Ablasshahn 1/2", untere Wanne 25 mm hoch
Anzahl der Etagen: 2 Stück
Etagenhöhen: 181/901 mm
Ladefläche: 1000 mm x 600 mm
Länge: 1136 mm
Breite: 611 mm
Höhe: 1030 mm
Tragfähigkeit: 300 kg
Radmaß ø x B: 125 x 32 mm
Gewicht: 51 kg



95395

Etagenwagen, Werkstattwagen, Palettenfahrgerüste, Plattenwagen

Etagenwagen im Baukastensystem



Ausführung der Bereifung: TPE
Normen: EN 1757-3
Radmaß ø x B: 200 mm x 40 mm
Farbe: RAL 5007 brillantblau



Viele weitere Ausführungen auf Anfrage, z.B. Drahtgitterwände, Tür, Holzwannenböden!

95400... Etagenwagen mit festen Böden

Eigenschaften: im Baukasten-System, stabile Stahlrohr- und Profilstahlschweißkonstruktion, kugelgestraht und pulverbeschichtet, Etagen aus Holzwerkstoffplatten mit Buchendekor, 2 Lenk- und 2 Bockrollen, Naben mit Rillenkugellager, Lenkrollen mit Feststeller, Einlegeböden mit 90 kg Tragkraft, in der Höhe verstellbar
Ausführung: mit Rohrstreben an beiden Stirnseiten
Anzahl der Etagen: 4 Stück
Etagenhöhen: 269/669/1069/1469 mm



95400

95401... Etagenwagen mit festen Böden

Eigenschaften: im Baukasten-System, stabile Stahlrohr- und Profilstahlschweißkonstruktion, kugelgestraht und pulverbeschichtet, Etagen aus Holzwerkstoffplatten mit Buchendekor, 2 Lenk- und 2 Bockrollen, Naben mit Rollenlager, Lenkrollen mit Feststeller, Einlegeböden mit 90 kg Tragkraft, in der Höhe verstellbar
Ausführung: Stirnseiten offen
Anzahl der Etagen: 4 Stück
Etagenhöhen: 269/669/1069/1469 mm



95401

Variante	Ladefläche mm	Länge mm	Breite mm	Höhe mm	Tragfähigkeit kg	Gewicht kg	95400... Rohrstreben stirnseitig	Gewicht kg	95401... stirnseitig offen
1000	1000 x 700	1180	709	1800	600	80	519,00	69	414,00
1200	1200 x 800	1380	809	1800	600	97	582,00	86	477,00

95410... Etagenwagen mit losen Böden

Eigenschaften: im Baukasten-System, stabile Stahlrohr- und Profilstahlschweißkonstruktion, kugelgestrahlt und pulverbeschichtet, Etagen aus Holzwerkstoffplatten mit Buchendekor, 2 Lenk- und 2 Bockrollen, Naben mit Rillenkugellager, Lenkrollen mit Feststeller, Einlegeböden mit 90 kg Tragkraft, in der Höhe verstellbar
Ausführung: lose Holzböden mit Abrollrand 15 mm an den Längsseiten
Anzahl der Etagen: 3 Stück
Etagenhöhe: in der Höhe verstellbar, auch schräg einhängbar, Höhenraster 120 mm, Neigung ca. 15°/30°

Variante	Ladefläche mm	Länge mm	Breite mm	Höhe mm	Tragfähigkeit kg	Gewicht kg	95410...
1250	1250 x 610	1430	620	1560	500	68	457,00
1650	1650 x 610	1830	620	1560	500	85	513,00



95410

Paketwagen

fetra
Transportgeräte



95411... Paketwagen mit Drahtgitterwänden

Eigenschaften: stabile Stahlrohr- und Profilstahlkonstruktion, Grundmodell ohne Böden, Längswand abnehmbar, Plattform Holzwerkstoffplatte Buchendekor, 2 Lenk- und 2 Bockrollen, Naben mit Rollenlager, Lenkrollen mit Feststeller
Ausführung: dreiseitig mit Drahtgitterwänden 100 mm x 100 mm x 5 mm
Ausführung der Bereifung: TPE
Normen: EN 1757-3
Radmaß ø x B: 200 mm x 40 mm
Farbe: RAL 5007 brillantblau



95411



95411

95412... Einlegeböden zu Paketwagen

Variante	Ladefläche mm	Höhe mm	Tragfähigkeit kg	Gewicht kg	95411... Paketwagen	95412... Einlegeböden
1000	1000 x 700	1800	600	49	364,00	49,65
1200	1200 x 800	1800	600	55	400,00	62,40

95413... Paketwagen mit Drahtgitterwänden und Drahtgittertür

Eigenschaften: Kastenwagen in Winkelstahlkonstruktion, komplett geschlossen durch 3 feste Wände, 1 Tür und einem Dach, jeweils aus Drahtgitter, mit Rohrschiebegriff, 1 fester und 4 variable Böden Buchendekor, 2 Lenk- und 2 Bockrollen, Naben mit Präzisions-Rillenkugellager, TOTALSTOP-Bremssystem serienmäßig, Einlegeböden mit 90 kg Tragkraft
Ausführung: dreiseitig Drahtgitter 40 mm x 40 mm x 4 mm und Drahtgittertür
Ausführung der Bereifung: TPE
Anzahl der Etagen: 5 Stück
Etagenhöhen: 292/582/882/1182/1482 mm
Normen: EN 1757-3
Radmaß ø x B: 200 mm x 40 mm
Farbe: RAL 5007 brillantblau



95413



95413

Variante	Ladefläche mm	Höhe mm	Tragfähigkeit kg	Gewicht kg	95413...
1000	1000 x 700	1792	750	144	1118,00
1200	1200 x 800	1792	750	175	1346,00

Ketten und Kettenräder

Renold, IWIS und andere Fabrikate,
 Flyerketten, Förderketten,
 Hohlbolzenketten, Kettenräder,
 Kettenradscheiben (auch nach KD Angaben),
 Kettenspanner, Langgliederketten,
 Rollenketten, Stauförderketten
 und Transportketten



F.-O.-Schimmel-Straße 14
 DYNRUF: 0371 / 700 61- 0
 DYNFAX: 0371 / 700 61- 20

DYMAIL: info@dynatec-sachsen.de
 DYNNET: www.dynatec-sachsen.de
 DYNNET: www.dynatec-antriebstechnik.de



Kommissionierwagen und Zubehör

Eigenschaften: Profilstahl-/Stahlrohrkonstruktion, Stirnwände und Etagenböden aus Drahtschweißgitter galvanisch verzinkt, Maschenweite Stirnwände 100 mm x 50 mm, Maschenweite Etagenböden 120 mm x 30 mm, Etagenböden längsseits einmal nach oben und einmal nach unten 23 mm abgekantet, im Raster von 100 mm waagrecht oder geneigt einhängbar, 2 Rohrschiebegriffe anschraubbar, 4 TPE-Leichtlaufrollen Ø 125 mm, 2 davon mit Feststeller, Einlegeböden mit 80 kg Tragkraft
Normen: EN 1757-3

954140... Kommissionierwagen, offen

954141... Kommissionierwagen mit Rückwand

Variante	Ladefläche mm	Höhe mm	Tragfähigkeit kg	Gewicht kg	954140... offen	Gewicht kg	954141... mit Rückwand
850	850 x 610	1630	300	42	527,00	46,5	570,00
1250	1250 x 610	1630	300	53	580,00	59,5	633,00

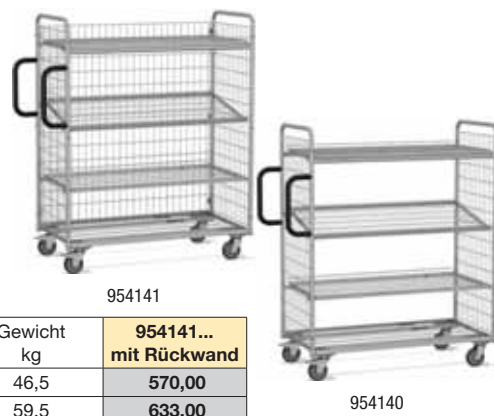

954143 Trittstufen 232,00

Eigenschaften: 3 Stufen, oberste 600 mm hoch, Greifhöhe bis 2600 mm, Stahlrohrholme mit Stufen aus rutschfestem Holz, Trittstufen lassen sich durch ein Gasdruckzylinder leicht anklappen, bei Belastung wird der Wagen blockiert, Lieferung inklusive vorstehender Schiebegriffe zum besseren Festhalten

954144... Spurrolle

Eigenschaften: ein fünftes TPE-Rad 125 mm x 32 mm an einem federbeaufschlagtem Profilstahlrahmen als Führungsrolle für perfekten Geradeauslauf, Drehen auf der Stelle bleibt trotzdem möglich

Variante	Einsatz für Ladefläche mm	Gewicht kg	954144...
850	850 x 610	3	51,80
1250	1250 x 610	3,5	55,00

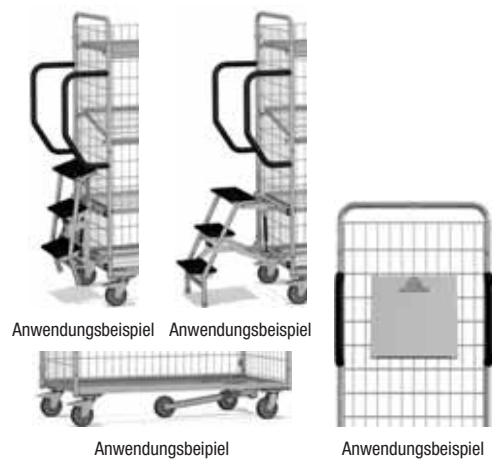

954145 Schreibtafel 40,70

Eigenschaften: einhängbar am Drahtgitter der Stirnwände, mit Papierklammer, Nutzmaße H 352 mm x B 320 mm, Stahlblech RAL 7035

Werkstattwagen mit Arbeitsplatte

Eigenschaften: Stahlblechkonstruktion, pulverbeschichtet, Sandwichplatte 19 mm, 2 Lenk- und 2 Bockrollen, Naben mit Rillenkugellager, Lenkrollen mit Feststeller, mit Flachbügel, Zylinderschloss mit 2 Schlüsseln, 2 verstellbare Einlegeböden hinter der Tür

Einsatz: als Werkstattwagen oder mobile Werkbank, für Montagearbeiten in Lager und Werkstatt

Ausführung der Bereifung: TPE

Ladefläche: 985 mm x 590 mm

Höhe: 915 mm

Normen: EN 1757-3

Radmaß ø x B: 160 mm x 40 mm

Farbe:

Korpus RAL 7035 lichtgrau

Fronten RAL 5007 brillantblau

95415... Werkstattwagen

95421... Werkstattwagen mit Abrollrand

Eigenschaften: zusätzlich mit Abrollrand, Höhe 80 mm, Stahlblech pulverbeschichtet, RAL 5007 brillantblau

Variante	Ausstattung	Höhe der Schublade mm	Tragfähigkeit kg	Gewicht kg	95415... ohne Abrollrand	Gewicht kg	95421... mit Abrollrand
4	1 Tür 4 Schubladen	105/2 x 160/210	400	67	591,00	74	639,00
6	1 Tür 6 Schubladen	6 x 95	400	65	580,00	74	629,00



954154



954216

95424 Unterteilungs-Set 30,65

Eigenschaften: 1 Längsteiler, 4 Querteiler aus Stahlblech, verzinkt

Einsatz: für Werkstattwagen (Art.-Nr. 95415...und Art.-Nr. 95421...)

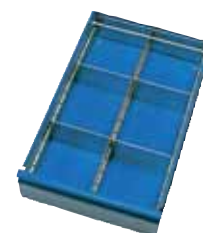

95424

Werkstattwagen mit Arbeitsplatte im Baukastensystem

95425... Werkstattwagen, schwer

Eigenschaften: stabile Stahlrohr- und Profilstahlkonstruktion, kugelgestrahlt und pulverbeschichtet, Buchensperrholzplatte 22 mm, 2 Lenk- und 2 Bockrollen, Naben mit Rillenkugellager, Lenkrollen mit Feststeller, Zylinderdrehverschluss mit 2 Schlüsseln, Schubladen mit Kugelauszug und Auszugssperre, 80 % ausziehbar, 2 verstellbare Einlegeböden hinter jeder Tür, 25/30 kg Tragkraft pro Schublade/Boden

Einsatz: als Werkstattwagen oder mobile Werkbank, für Montagearbeiten in Lager und Werkstatt, extrem robustes Gestell für schwere Anforderungen

Ausführung der Bereifung: TPE

Länge: 1197 mm

Ladefläche: 1050 mm x 700 mm

Breite: 709 mm

Höhe: 900 mm

Normen: EN 1757-3

Radmaß ø x B: 200 mm x 40 mm

Farbe:

Korpus RAL 7035 lichtgrau

Fronten RAL 5007 brillantblau

Variante	Ausstattung	Höhe der Schublade mm	Tragfähigkeit kg	Gewicht kg	95425...
1	1 Tür 4 Schubladen	105/2 x 120/180	600	111	912,00
2	2 Türen	-	600	99	745,00



954251



954252

Werkstattwagen EYL 2



Eigenschaften:

- geschweißtes Stahlblechgestell
- komplett nach links einschiebbare Kunststoff-Querrolllade für komplette Einsicht in den Inhalt
- 2 Räder auf Achse und 2 Lenkrollen mit Feststellern, Rollen-Ø 125 mm jeweils mit Rollenlager, Rad-Ø 160 mm, Laufflächen beim Rad: Breite 40 mm, Laufflächen bei der Rolle: Breite 30 mm, aus grauem Polyurethan, spurlos, 98° Shore A
- seitlich angebrachter, breiter Schiebegriff
- Pulverbeschichtung
- Zentralverschluss (Schloss mit 2 Schlüsseln), geschützt integriert in die Griffschiene des Querrollladens
- Tragfähigkeit max. 450 kg
- Schubladen: Einbauhöhe verstellbar, Tragkraft 35 kg, Auszug 100%, Innenmaß B 570 mm x T 430 mm, kugelgelagerte Führungen
- Lieferung komplett montiert

Farbe: Korpus RAL 7035 lichtgrau/Front RAL 5010 enzianblau



10 Standardfarben
zum gleichen Preis!
Bei Bestellung bitte
Farbe angeben!



Wagen geschlossen

95431... Werkstattwagen EYL 2, W100 mit Rollladen und Buche-Arbeitsplatte

Arbeitsplatte: Buche-Massiv-Arbeitsplatte Stärke 25 mm

Ausführung: 5 Schubladen, 1 Lochwandauszug, inklusive 2 Ablagewannen

Schubladenfronthe: 3 x 65/2 x 130 mm

95432... Werkstattwagen EYL 2, W100 mit Rollladen und Metallwanne

Arbeitsplatte: Metallwanne mit allseitigem Abrollrand

Ausführung: 5 Schubladen, 1 Lochwandauszug, inklusive 2 Ablagewannen

Schubladenfronthe: 3 x 65 mm/2 x 130 mm

Breite mm	Höhe mm	Tiefe mm	95431... Buche-Platte	95432... Metallwanne
1025	890	520	984,00	984,00

95433... Werkstattwagen EYL 2, W101 mit Rollladen und Buche-Arbeitsplatte

Arbeitsplatte: Buche-Massiv-Arbeitsplatte Stärke 25 mm

Ausführung: 8 Schubladen

Schubladenfronthe: 4 x 65 mm/1 x 130 mm/3 x 195 mm

95434... Werkstattwagen EYL 2, W101 mit Rollladen und Metallwanne

Arbeitsplatte: Metallwanne mit allseitigem Abrollrand

Ausführung: 8 Schubladen

Schubladenfronthe: 4 x 65 mm/1 x 130 mm/3 x 195 mm

Breite mm	Höhe mm	Tiefe mm	95433... Buche-Platte	95434... Metallwanne
1025	890	520	1012,00	1012,00



95431



95434

95440... Drahtkastenwagen



Ausführung der Bereifung: TPE

Eigenschaften: stabile Stahlrohrschweißkonstruktion, kugelgestrahlt und pulverbeschichtet, Holzwerkstoffplatte mit Buchendekor, 2 Lenk- und 2 Bockrollen, Naben mit Rillenkugellager, Lenkrollen mit Feststeller, Drahtgitter 50 mm x 50 mm x 4 mm eingeschweißt, Nutzhöhe 700 mm, im Baukastensystem, zerlegte Anlieferung

Ausführung: Drahtgitter, mit Klappe

Normen: EN 1757-3

Radmaß ø x B: 200 mm x 40 mm

Farbe: RAL 5007 brillantblau

Variante	Ladefläche mm	Länge mm	Breite mm	Höhe mm	Tragfähigkeit kg	Gewicht kg	95440...
1000	1000 x 700	1060	715	1069	600	51	456,00
1200	1200 x 800	1260	815	1069	600	59	488,00



95440

Paletten-Fahrgestelle mit verschiedener Bereifung



Farbe: RAL 5007 brillantblau

95444... Paletten-Fahrgestell

Eigenschaften: stabile Schweißkonstruktion, kugelgestrahlt und pulverbeschichtet, 2 Lenk- und 2 Bockrollen, Naben mit Kugellagern, Lenkrollen mit Feststellern, mit 4 Fangecken

Einsatz: Transport von Paletten, Gitterboxen, Stapelbehältern

Raddurchmesser: 200 mm

Länge: 1210 mm

Ladefläche: 1210 mm x 810 mm

Breite: 810 mm

Höhe: 282 mm

Normen: EN 1757-3

Werkstoff: Stahl

Farbe: RAL 5007 brillantblau

Art der Bereifung	Radeigenschaften	Lager	Palettengröße mm	Tragfähigkeit kg	Gewicht kg	95444...
ELASTIC	geringer Rollwiderstand, keine Fahrgeräusche	Kugellager	1200 x 800	1200	35	273,00
POLYAMID	nicht kreidend, beständig gegen Öle und Chemikalien	Rollenlager	1200 x 800	1000	33	226,00
TPE	leichter Lauf, geräuscharm, nicht kreidend = spurlos	Rillenkugellager	1200 x 800	750	34	185,00



95444Elastic



95444Polyamid



95444TPE



Anwendungsbeispiel

95445... Paletten-Aufsetzrahmen

Eigenschaften: stabile Winkelstahl-Schweißkonstruktion, kugelgestrahlt und pulverbeschichtet, mit 4 Fangecken, Stützrohre mit Fußplatten zum Anschrauben

Einsatz: zum Abstellen von Paletten, Gitterboxen und Stapelbehältern in ergonomisch günstiger Höhe

Länge: 1210 mm

Ladefläche: 1210 mm x 810 mm

Breite: 810 mm

Normen: EN 1757-3

Werkstoff: Stahl

Farbe: RAL 5007 brillantblau

Höhe mm	für Palettengröße mm	Tragfähigkeit kg	Gewicht kg	95445...
140	1200 x 800	1200	17	122,00
270	1200 x 800	1200	18	126,00
370	1200 x 800	1200	19	127,00



Anwendungsbeispiel

95446 Schiebebügel

87,70

Eigenschaften: Stahlrohr, pulverbeschichtet, einsteckbar und verschraubbar in angeschweißten Einsteckhülsen, nicht nachrüstbar

Einsatz: für Paletten-Fahrgestelle (Art.-Nr. 95444...)

Farbe: RAL 5007 brillantblau

954461 Einklink-Rohrschiebebügel

167,00

Eigenschaften: einklinkbarer Schiebebügel für Palettenfahrgestelle, robuste Stahlrohrkonstruktion mit stabilen Klauen, Bügel und Querrohr mit Softgrip-Bezug, Hilfsrollen zum Bewegen ohne Fahrgestell

Einsatz: für Palettenfahrgestelle (Art.-Nr. 95444...)

95447 Deichsel und Kupplung

174,00

Eigenschaften: annähernd spurtreuer Lauf im Zug, fest verschweißt, nicht nachrüstbar, kann im Ruhezustand eingeschoben werden

Einsatz: zum Transport mit Zugfahrzeugen bis 6 km/h, für Paletten-Fahrgestelle (Art.-Nr. 95444...)

Farbe: RAL 5007 brillantblau

954471 Deichsel und Kupplungszapfen

116,00

Eigenschaften: Flachstahl, stellt mittels Torsionsfedern selbsttätig in senkrechte Ruheposition, stabiler Kupplungsbolzen hinten, nicht nachrüstbar

Einsatz: zum Transport mit Zugfahrzeugen bis 6 km/h, für Palettenfahrgestelle (Art.-Nr. 95444...)



95446



954461



95447



954471

Plattenwagen und Plattenständer

95448... Plattenwagen

Eigenschaften: stabile Stahlrohr- und Profilstahlschweißkonstruktion, kugelgestrahlt und pulverbeschichtet, 2 Lenk- und 2 Bockrollen, Naben mit Rillenkugellager, Lenkrollen mit Feststeller, 7 Verstellmöglichkeiten alle 90 mm für Einsteckbügel, Ladefläche mit Siebdruckplatte, Lieferung ohne Bügel

Einsatz: zum stehenden Transport von Platten verschiedener Werkstoffe

Ausführung der Bereifung: TPE

Normen: EN 1757-3

Radmaß ϕ x B: 200 mm x 40 mm

Farbe: RAL 5007 brillantblau

Lieferumfang: ohne Bügel

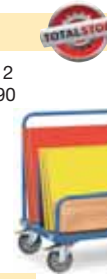

95448 Lieferung ohne Bügel

95458... Plattenständer

Eigenschaften: stabile Stahlrohr- und Profilstahlschweißkonstruktion, kugelgestrahlt und pulverbeschichtet, Anlaufrolle an einer Stirnseite, 7 Verstellmöglichkeiten alle 90 mm für Einsteckbügel, Ladefläche mit Siebdruckplatte, Lieferung ohne Bügel

Einsatz: zur stehenden Lagerung von Platten verschiedener Werkstoffe

Höhe: 50 mm

Farbe: RAL 5007 brillantblau



95458 Lieferung ohne Bügel

Variante	Ladefläche mm	Tragfähigkeit kg	Gewicht kg	95448... Plattenwagen	Tragfähigkeit kg	Gewicht kg	95458... Plattenständer
1200	1200 x 800	600	51	316,00	1200	45	299,00
1600	1600 x 800	600	57	413,00	1200	51	400,00

95468... Einsteckbügel

Eigenschaften: Stahlrohr pulverbeschichtet

Einsatz: für Plattenwagen (Art.-Nr. 95448...) und Plattenständer (Art.-Nr. 95458 ...)

Länge: 1200 mm

Farbe: RAL 5007 brillantblau



95468

95469... Einsteckbügel

Eigenschaften: Stahlrohr pulverbeschichtet

Einsatz: für Plattenwagen (Art.-Nr. 95448...) und Plattenständer (Art.-Nr. 95458 ...)

Länge: 1600 mm

Farbe: RAL 5007 brillantblau



95469

Höhe mm	Gewicht kg	95468... Länge 1200 mm	Gewicht kg	95469... Länge 1600 mm
300	5	22,20	6	24,30
600	6	23,25	7	26,45
900	7,5	25,40	8,5	28,55

95471... Glasplattenwagen, einseitig

Eigenschaften: stabile Stahlrohr- und Profilstahlschweißkonstruktion, kugelgestrahlt und pulverbeschichtet, 2 Lenk- und 2 Bockrollen, Naben mit Kugellagern, Lenkrollen mit Feststellern, Anlage mit Profiligummi belegt

Einsatz: zum sicheren Transport von Platten verschiedener Werkstoffe

Ausführung der Bereifung: Elastic-Vollgummi „blaugrau“

Höhe: 1788 mm

Normen: EN 1757-3

Radmaß ϕ x B: 200 mm x 50 mm

Farbe: RAL 5007 brillantblau

Tiefe: 430 mm



95471

Variante	Ladefläche mm	Tragfähigkeit kg	Gewicht kg	95471...
1200	1200 x 800	1200	63	751,00
1600	1600 x 800	1200	71	812,00
2000	2000 x 800	1200	96	953,00

95475 Plattenroller

109,00

Eigenschaften: stabile Stahlschweißkonstruktion, kugelgestrahlt und pulverbeschichtet, 2 Lufträder, Naben mit Rollenlagern, Klappkonstruktion, Klemmung durch Gewicht des Ladegutes

Einsatz: z.B. zum Transport von Holz- und Kunststoffplatten

Klemmbreite: 0-60 mm

Ladefläche: 300 mm x 60 mm

Breite: 305 mm

Höhe: 310 mm

Tragfähigkeit: 250 kg

Ausführung der Bereifung: Luftgefüllt

Radmaß ϕ x B: 260 mm x 85 mm

Farbe: RAL 5007 brillantblau

Gewicht: 6 kg



95475

95476... Plattenkarre

Eigenschaften: Stahlrohr-Konstruktion mit Stahlblech-Schaukel, pulverbeschichtet, Naben mit Rollenlager, 2 Stützrollen Ø 50 mm, zerlegte Anlieferung
Einsatz: zum Längstransport von großflächigen Holz- und Kunststoffplatten
Farbe: RAL 5007 brillantblau

Variante	Schaukelmaß B x T mm	Radmaß Ø x B mm	Breite mm	Höhe mm	Tragfähigkeit kg	Gewicht kg	95476...
GUMMI	200 x 500	250 x 60	680	1430	400	18	190,00
LUFT	200 x 500	260 x 85	680	1440	350	16	190,00



95476

Transportrollen



95477 Hubrollen-Paar

182,00

Eigenschaften: für den Transport von Schränken oder dergleichen, Rad mit PU-Bereifung, Stahlblechgestell mit seitlichem Gummibelag, gesenkte Klauenhöhe 12 mm, gehobene Klauenhöhe 50 mm
Tragfähigkeit pro Paar: 1000 kg
Lieferumfang: 2 Hubrollen, 1 Hebelstange
Bestellmenge/VPE: 1 Paar / 2 Stück, **Preis pro Paar**



95477

95478 Eckenrollen-Satz

154,00

Eigenschaften: ideal zum Umsetzen von Möbeln oder anderen kastenförmigen Gegenständen, extrem niedrige Ladehöhe mit 15 mm, Gehäuse aus signalrotem Stahlblech, Ladefläche mit Anti-Rutsch-Belag, 3 Lenkrollen 50 mm x 20 mm
Tragfähigkeit pro Stück: 150 kg
Bestellmenge/VPE: 1 Satz / 4 Stück, **Preis pro Satz**



95478

Industrie-Rollen und Zubehör



95550 Industrie-Roller Rolf

615,00

Eigenschaften: wendiger Industrietretroller, der für ebene Flächen geeignet ist, mit zwei Hinterrädern fährt der Roller auch auf glatten Oberflächen sicher und steht ohne zusätzlichen Ständer, der Roller ist mit einer patentierten und zuverlässigen Schutzblechbremse ausgestattet
Länge: 1180 mm
Breite Trittbrett: 220 mm
Tragfähigkeit Vorderkorb: 5 kg
Reifen: faserverstärkte Vollgummireifen Ø 325 mm vorn, 2 Vollgummireifen Ø 160 mm auf Kunststofffelge hinten
Gesamtragfähigkeit: 120 kg
Breite Lenker: 630 mm
Höhe: 970-1120 mm
Gewicht: 11 kg



95550

95555 Industrie-Roller Rudi

725,00

Eigenschaften: praktischer Transport-Roller, der für bis zu 200 kg schwere Lasten geeignet ist, zuverlässige und wartungsfreie Fußbremse, Feststellbremse sorgt beim Auf- oder Abladen für zusätzliche Sicherheit, exzellente Rolleigenschaften durch große Räder mit Doppelrollenlager, breites Fußbrett bietet Platz für beide Füße, sehr gute Fahreigenschaften durch die Doppelräder hinten, 1,65 m Wendekreis, optional mit oberer Ablage (Art.-Nr. 95557) und Geländer (Art.-Nr. 95556), untere Ablage 620 x 610 mm und Schreibunterlage standardmäßig
Länge: 1290 mm
Reifen: Vollgummireifen auf Kunststofffelge Ø 200 mm vorn, Ø 160 mm hinten
Tragfähigkeit unten: 200 kg
Tragfähigkeit oben: 60 kg
Gesamtragfähigkeit: 200 kg
Breite Lenker: 630 mm
Höhe: 1040 mm
Gewicht: 25 kg



95555 + 95556 + 95557

95556 Reiling für untere Ablage

55,00



95557 Obere Ablage mit Reiling

132,00



95555 Standard

Abmessungen: 620 mm x 300 mm

Räder und Rollen

95650... Sackkarren-Rad

Eigenschaften: Gummireifen mit Stollenreifenprofil, pannensichere Ausführung aus geschäumtem Polyurethan
Lagerart: Rollenlager

Variante	Ausführung	Durchmesser Rad mm	Durchmesser Bohrung mm	Nabenlänge mm	Tragfähigkeit kg	95650...
K	Kunststoffrad	260	20	75	200	17,05
S	Stahlblechrad	260	20	75	200	24,30
P	pannensicheres Kunststoffrad	245	20	75	125	41,40



95650

95652... Schubkarren-Rad

Eigenschaften: Gummireifen mit Rillenprofil, pannensichere Ausführung aus geschäumtem Polyurethan
Lagerart: Rollenlager

Variante	Ausführung	Durchmesser Rad mm	Durchmesser Bohrung mm	Nabenlänge mm	Tragfähigkeit kg	95652...
K	Kunststoffrad	400	25	75	250	27,55
S	Stahlblechrad	400	25	75	250	33,35
P	pannensicheres Kunststoffrad	400	25	75	200	71,40



95652

Hubwagenrollen



95660... Hubwagenrolle Polyamid

Eigenschaften: geringer Rollwiderstand, bruchsicher, -40 °C bis +90 °C temperaturbeständig

Lauffläche: Polyamid

Kugellagersitz: Ø 47 mm, Breite 14 mm

95662... Hubwagenrolle Polyurethan

Eigenschaften: elastischer, geräuscharmer Lauf, geringer Abrieb

Lauffläche: Polyurethan

Kugellagersitz: Ø 47 mm, Breite 14 mm

Radbreite mm	Durchmesser Rad mm	Tragfähigkeit kg	95660... Polyamid	Tragfähigkeit kg	95662... Polyurethan
60	82	-	-	450	27,85
70	82	700	13,30	500	33,50
80	82	800	16,30	600	38,30
100	82	1000	18,25	700	48,20



95660



95662



Lieferung ohne Kugellager!
 Auf Wunsch mit eingepressten Kugellagern mit Achsdurchmesser 17, 20 oder 25 mm lieferbar!

Beispiele für eingepresstes Kugellager

95663 Eingepresstes Kugellager für Hubwagenrolle 16,45

Eigenschaften:

mit Ø 20 mm oder Ø 25 mm

Bitte bei Bestellung angeben!

Hubwagenräder

Lagerart: Kugellager

95664... Hubwagenrad Elastikgummi

Eigenschaften: hohe Elastizität, geringer Rollwiderstand

Radkörper: Aluminium-Druckguss

95665... Hubwagenrad Polyurethan

Eigenschaften: elastischer und geräuscharmer Lauf, geringer Abrieb

Radkörper: Aluminium-Druckguss

95666... Hubwagenrad Polyamid

Eigenschaften: geringer Rollwiderstand, hohe chemische Beständigkeit

Radkörper: Polyamid



95664

95665

95666

Durchmesser Bohrung mm	Durchmesser Rad mm	Nabenlänge mm	Tragfähigkeit kg	95664... Elastikvollgummi	Tragfähigkeit kg	95665... Polyurethan	Tragfähigkeit kg	95666... Polyamid
20	200	60	400	47,30	700	65,00	1000	31,75
25	200	60	400	47,30	700	65,00	1000	31,75

Apparaterollen, Lenk- und Bockrollen

Apparaterollen, leicht

Eigenschaften: spurlos mit Fadenschutzscheiben, ca. 85° Shore A, Stahlblechgehäuse verzinkt, Gabelkopf mit zweifacher Kugellagerung
Lauffläche: thermoplastischer Gummi
Radkörper: Polypropylen
Lagerart: Kugellager

95710... Apparate-Lenkrolle, leicht

Ausführung: mit Befestigungsplatte

95712... Apparate-Lenkrolle, leicht mit Doppelstopp

Ausführung: mit Befestigungsplatte

95714... Apparate-Bockrolle, leicht

Ausführung: mit Befestigungsplatte



Durchmesser Rad mm	Bauhöhe mm	Lochmaß mm	Plattenmaß mm	Tragfähigkeit kg	95710... Lenkrolle	95712... Lenkrolle Doppelstopp	Plattenmaß mm	95714... Bockrolle
50	71	38 x 38-46 x 46/6,2	60 x 60	40	6,10	6,85	55 x 55	6,50
75	101	38 x 38-46 x 46/6,2	60 x 60	50	9,70	10,05	60 x 67	7,30
100	122	38 x 38-46 x 46/6,2	60 x 60	65	10,65	12,35	60 x 67	8,55

95730... Apparate-Lenkrolle, leicht

Ausführung: mit Rückenloch Ø 10,2 mm

95732... Apparate-Lenkrolle, leicht mit Doppelstopp

Ausführung: mit Rückenloch Ø 10,2 mm

Durchmesser Rad mm	Bauhöhe mm	Tragfähigkeit kg	95730... Lenkrolle	95732... Lenkrolle Doppelstopp
50	71	40	6,10	6,75
75	101	50	7,00	8,10
100	122	65	10,15	11,25



Apparaterollen, schwer

Eigenschaften: spurlos mit Fadenschutzscheiben, ca. 85° Shore A, schweres Stahlblechgehäuse verzinkt, Gabelkopf mit zweifacher Kugellagerung
Lauffläche: thermoplastischer Gummi
Radkörper: Polypropylen
Lagerart: Kugellager

95740... Apparate-Lenkrolle, schwer

Ausführung: mit Befestigungsplatte

95742... Apparate-Lenkrolle, schwer mit Feststeller

Ausführung: mit Befestigungsplatte

95744... Apparate-Bockrolle, schwer

Ausführung: mit Befestigungsplatte

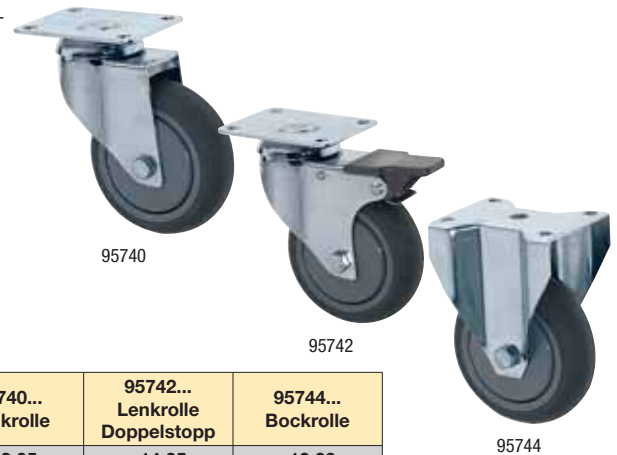

Durchmesser Rad mm	Bauhöhe mm	Lochmaß mm	Plattenmaß mm	Tragfähigkeit kg	95740... Lenkrolle	95742... Lenkrolle Doppelstopp	95744... Bockrolle
80	113	56-62 x 47-52/8,5	77 x 67	70	13,05	14,05	10,30
100	138	56-62 x 47-52/8,5	77 x 67	90	13,10	15,65	11,50
125	161	56-62 x 47-52/8,5	77 x 67	110	14,70	17,90	12,50

95760... Apparate-Lenkrolle, schwer

Ausführung: mit Rückenloch 12,2 mm

95762... Apparate-Lenkrolle, schwer mit Feststeller

Ausführung: mit Rückenloch 12,2 mm

Durchmesser Rad mm	Bauhöhe mm	Tragfähigkeit kg	95760... Lenkrolle	95762... Lenkrolle Doppelstopp
80	110	70	12,20	15,45
100	135	90	14,55	17,80
125	159	110	16,40	21,00



Vollgummi-Rollen, spurlos

Eigenschaften: Vollgummi ca. 80°-85° Shore A, Stahlblechgehäuse verzinkt, Gabelkopf mit zweifacher Kugellagerung
Ausführung: mit Befestigungsplatte
Lauffläche: Vollgummi blaugrau, nicht kreidend
Radkörper: Stahlblech
Lagerart: Rollenlager

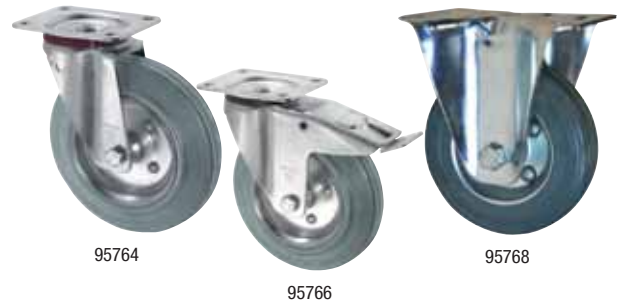

95764... Vollgummi-Lenkrolle, spurlos

95766... Vollgummi-Lenkrolle, spurlos mit Doppelstopp

95768... Vollgummi-Bockrolle, spurlos

Durchmesser Rad mm	Bauhöhe mm	Tragfähigkeit kg	Lochmaß mm	Plattenmaß mm	95764... Lenkrolle	95766... Lenkrolle Doppelstopp	Plattenmaß mm	95768... Bockrolle
80	100	50	80 x 60/9	105 x 80	10,50	18,25	102 x 87	9,85
100	125	70	80 x 60/9	105 x 80	11,75	20,10	102 x 87	11,35
125	155	100	80 x 60/9	105 x 80	14,25	23,25	102 x 87	11,95
160	190	135	105 x 80/11	135 x 110	23,90	31,05	135 x 114	18,95
200	235	205	105 x 80/11	135 x 110	26,95	41,15	135 x 114	21,80

Vollgummi-Rollen

Eigenschaften: Vollgummi ca. 80°-85° Shore A, Stahlblechgehäuse verzinkt, Gabelkopf mit zweifacher Kugellagerung
Ausführung: mit Befestigungsplatte
Lauffläche: Vollgummi
Radkörper: Stahlblech
Lagerart: Rollenlager



95770... Vollgummi-Lenkrolle

95772... Vollgummi-Lenkrolle mit Doppelstopp

95774... Vollgummi-Bockrolle

Durchmesser Rad mm	Bauhöhe mm	Tragfähigkeit kg	Lochmaß mm	Plattenmaß mm	95770... Lenkrolle	95772... Lenkrolle Doppelstopp	Plattenmaß mm	95774... Bockrolle
80	100	50	80 x 60/9	105 x 80	10,25	18,95	102 x 87	8,10
100	125	70	80 x 60/9	105 x 80	10,70	19,90	102 x 87	10,25
125	155	100	80 x 60/9	105 x 80	13,00	22,95	102 x 87	11,95
160	190	135	105 x 80/11	135 x 110	24,80	41,75	135 x 114	18,95
200	235	205	105x80/11	135x110	27,95	45,60	135 x 114	21,80

Leichtlaufrollen

Ausführung: mit Befestigungsplatte
Lauffläche: Santoprene, nicht kreidend
Radkörper: Polypropylen
Lagerart: Kugellager



95777... Thermoplast-Lenkrolle, spurlos

Eigenschaften: besonders geringer Anfahr- und Rollwiderstand, elegantes Design, mit Fadenschutzscheiben, thermoplastischer Gummi ca. 85° Shore A, Stahlblechgehäuse verzinkt, Gabelkopf mit zweifacher Kugellagerung

95778... Thermoplast-Lenkrolle, spurlos mit Doppelstopp

Eigenschaften: besonders geringer Anfahr- und Rollwiderstand, elegantes Design, mit Fadenschutzscheiben, thermoplastischer Gummi ca. 85° Shore A, Stahlblechgehäuse verzinkt, Gabelkopf mit zweifacher Kugellagerung

95779... Thermoplast-Bockrolle, spurlos

Eigenschaften: besonders geringer Anfahr- und Rollwiderstand, elegantes Design, mit Fadenschutzscheiben, thermoplastischer Gummi ca. 85° Shore A, Stahlblechgehäuse verzinkt, Gabelkopf mit zweifacher Kugellagerung



Durchmesser Rad mm	Bauhöhe mm	Tragfähigkeit kg	Lochmaß mm	Plattenmaß mm	95777... Lenkrolle	95778... Lenkrolle Doppelstopp	Plattenmaß mm	95779... Bockrolle
80	103	80	80 x 60/9	105 x 80	11,05	13,30	102 x 85	8,70
100	125	90	80 x 60/9	105 x 80	12,60	20,65	102 x 85	10,15
125	155	110	80 x 60/9	105 x 80	12,85	22,30	102 x 85	13,45
160	193	180	105 x 80/11	135 x 110	23,65	39,40	135 x 114	20,00
200	235	220	105 x 80/11	135 x 110	26,55	42,20	135 x 114	23,35



Polyurethanrollen

Eigenschaften: hohe Tragfähigkeit, geringer Abrieb, besonders geringer Anfahr- und Rollwiderstand, elegantes Design, mit Fadenschutzscheiben, PU ca. 95° Shore A, Stahlblechgehäuse verzinkt, Gabelkopf mit zweifacher Kugellagerung

Ausführung: mit Befestigungsplatte

Lauffläche: Polyurethan

Radkörper: Polyamid

Lagerart: Kugellager



- 95790... Polyurethan-Lenkrolle**
- 95792... Polyurethan-Lenkrolle mit Doppelstopp**
- 95794... Polyurethan-Bockrolle**

Durchmesser Rad mm	Bauhöhe mm	Tragfähigkeit kg	Lochmaß mm	Plattenmaß mm	95790... Lenkrolle	95792... Lenkrolle Doppelstopp	Plattenmaß mm	95794... Bockrolle
80	103	100	80 x 60/9	105 x 80	13,70	14,95	102 x 85	10,95
100	125	150	80 x 60/9	105 x 80	15,20	17,10	102 x 85	10,90
125	155	200	80 x 60/9	105 x 80	16,00	19,05	102 x 85	14,00
160	193	250	105 x 80/11	135 x 110	30,95	36,40	135 x 114	26,40
200	235	300	105 x 80/11	135 x 110	38,60	44,65	135 x 114	34,15

Polyamidrollen

Eigenschaften: geringer Rollwiderstand, bruchsicher, -40 °C bis 90 °C temperaturbeständig, hohe chemische Beständigkeit, Stahlblechgehäuse verzinkt, Gabelkopf mit zweifacher Kugellagerung

Ausführung: mit Befestigungsplatte

Lauffläche: Polyamid

Radkörper: Polyamid

Lagerart: Rollenlager



- 95850... Polyamid-Lenkrolle**
- 95852... Polyamid-Lenkrolle mit Doppelstopp**
- 95854... Polyamid-Bockrolle**

Durchmesser Rad mm	Bauhöhe mm	Tragfähigkeit kg	Lochmaß mm	Plattenmaß mm	95850... Lenkrolle	95852... Lenkrolle Doppelstopp	95854... Bockrolle
58	76	75	60 x 40/8	80 x 60	10,30	-	8,55
65	84	100	76 x 45/8	94 x 70	11,50	-	8,35
80	103	150	80 x 60/9	105 x 80	7,90	14,25	6,55
100	125	200	80 x 60/9	105 x 80	11,20	15,80	6,65
125	155	200	80 x 60/9	105 x 80	15,30	18,90	9,55
150	188	300	105 x 80/11	135 x 110	22,60	34,75	16,10
200	235	350	105 x 80/11	135 x 110	26,75	40,40	21,85

Polyamidrollen, schwer

Eigenschaften: hohe Traglast, geringer Rollwiderstand, bruchsicher, -40 °C bis 90 °C temperaturbeständig, hohe chemische Beständigkeit, schweres Stahlblechgehäuse verzinkt, Gabelkopf mit zweifacher Kugellagerung

Ausführung: mit Befestigungsplatte

Lauffläche: Polyamid

Radkörper: Polyamid

Lagerart: Kugellager



- 95860... Polyamid-Lenkrolle, schwer**
- 95862... Polyamid-Lenkrolle, schwer mit Doppelstopp**
- 95864... Polyamid-Bockrolle, schwer**

Durchmesser Rad mm	Bauhöhe mm	Tragfähigkeit kg	Lochmaß mm	Plattenmaß mm	95860... Lenkrolle	95862... Lenkrolle Doppelstopp	95864... Bockrolle
80	108	200	80 x 60/8,5	105 x 80	19,00	33,50	14,05
100	128	300	80 x 60/8,5	105 x 80	22,15	35,80	16,45
125	155	400	80 x 60/8,5	105 x 80	28,00	40,65	21,30
150	195	500	105 x 80/10,5	135 x 110	49,95	67,40	36,15
200	245	600	105 x 80/10,5	135 x 110	58,70	80,80	44,85
250	300	1250	105 x 80/12,5	135 x 110	129,00	147,00	93,30

Polyamidrollen, extra schwer



Eigenschaften: extra hohe Traglast, geringer Rollwiderstand, bruchstark, -40 °C bis 90 °C temperaturbeständig, hohe chemische Beständigkeit, schweres Stahlblechgehäuse verzinkt, Gabelkopf mit Axial-Rillenkugellager und Kegelrollenlager

Ausführung: mit Befestigungsplatte

Lauffläche: Polyamid

Radkörper: Polyamid

Lagerart: Kugellager



95870



95872



95874

95870... Polyamid-Lenkrolle, extra schwer

95872... Polyamid-Lenkrolle, extra schwer mit Doppelstopp

95874... Polyamid-Bockrolle, extra schwer

Durchmesser Rad mm	Bauhöhe mm	Tragfähigkeit kg	Lochmaß mm	Plattenmaß mm	95870... Lenkrolle	95872... Lenkrolle Doppelstopp	95874... Bockrolle
100	145	400	105 x 80/11	135 x 10	102,00	137,00	51,80
125	170	700	105 x 80/11	135 x 10	109,00	141,00	57,70
150	200	800	105 x 80/11	135 x 10	117,00	148,00	60,80
200	245	1300	105 x 80/11	135 x 10	134,00	165,00	82,30
250	295	1500	105 x 80/11	135 x 10	147,00	178,00	101,00

95876... Polyamid-Schwerlast-Rad

Lauffläche: Polyamid

Radkörper: Polyamid

Lagerart: Kugellager

Durchmesser Rad mm	Durchmesser Bohrung mm	Nabenlänge mm	Tragfähigkeit kg	95876...	Durchmesser Rad mm	Durchmesser Bohrung mm	Nabenlänge mm	Tragfähigkeit kg	95876...
80	12	40	200	7,70	150	20	60	700	20,35
100	12	40	300	9,25	200	25	60	1000	25,40
125	15	50	400	12,80	250	25	75	1300	44,30



95876

Polyurethanrollen mit Stahlfelge



Eigenschaften: elastischer, geräuscharmer Lauf, geringer Abrieb, spurlos, beständig gegen Säuren und Laugen, ca. 95° Shore A, schweres Stahlblechgehäuse verzinkt, Gabelkopf mit zweifacher Kugellagerung, besonders schlag- und stoßunempfindlich

Ausführung: mit Befestigungsplatte

Lauffläche: Polyurethan

Radkörper: Spezial-Grauguss

Lagerart: Kugellager



95877



95878



95879

95877... Polyurethan-Lenkrolle

95878... Polyurethan-Lenkrolle mit Doppelstopp

95879... Polyurethan-Bockrolle

Durchmesser x Breite mm	Bauhöhe mm	Tragfähigkeit kg	Lochmaß mm	Plattenmaß mm	95877... Lenkrolle	95878... Lenkrolle Doppelstopp	95879... Bockrolle
100X30	132	200	80 x 60	105 x 80	42,10	55,80	31,45
125X35	159	250	80 x 60	105 x 80	54,60	59,20	42,55
150X40	185	400	105 x 80	140 x 110	72,80	83,80	56,70

Polyurethanrollen mit Polyamidfelge



Eigenschaften: hohe Tragfähigkeit, leichter Lauf, elegantes Design, geringer Abrieb, ca. 95° Shore A, schweres Stahlblechgehäuse verzinkt, Gabelkopf mit zweifacher Kugellagerung

Ausführung: mit Befestigungsplatte

Lauffläche: Polyurethan

Radkörper: Polyamid

Lagerart: Kugellager



95887



95888



95889

95887... Polyurethan-Lenkrolle

95888... Polyurethan-Lenkrolle mit Doppelstopp

95889... Polyurethan-Bockrolle

Durchmesser Rad mm	Bauhöhe mm	Tragfähigkeit kg	Lochmaß mm	Plattenmaß mm	95887... Lenkrolle	95888... Lenkrolle Doppelstopp	95889... Bockrolle
100	128	200	80 x 60/8,5	105 x 80	25,80	38,45	20,40
125	155	250	80 x 60/8,5	105 x 80	32,95	45,60	28,55
200	245	500	105 x 80/10,5	135 x 110	69,90	87,20	54,80
250	297	700	105 x 80/10,5	135 x 110	110,00	126,00	81,00



Kugelrollen

Eigenschaften: Gehäuse verzinkt, mit gehärteter Kugelpfanne und ölgetränkter Filzdichtung gegen Verschmutzung, bei Verwendung der Kugel nach unten: 50 % Tragfähigkeitsverlust

95898... Kugelrolle mit Stahlkugel

95899... Kugelrolle mit Kunststoffkugel



95898

95899

Durchmesser Kugel mm	Durchmesser Gehäuse mm	Höhe über Einbauebene mm	Gesamthöhe mm	Tragfähigkeit kg	95898... Stahlkugel	Tragfähigkeit kg	95899... Kunststoffkugel
15	24	9,5	21	60	4,55	10	9,85
22	36	9,8	30	160	8,50	20	15,00
30	45	13,8	37	300	19,30	25	35,85

Leicht-Rollenbahnen mit Kunststoffrollen/Stahlrollen und Zubehör



Eigenschaften: Rahmen aus verzinktem U-Profil 20 mm x 70 mm x 20 mm, verschraubt mit Quertraversen, kugelgelagerte Tragrollen Ø 50 mm mit durchgängiger Achse und fest verschraubt
Gesamtbreite: Nutzbreite + 40 mm

959003... Leicht-Rollenbahn Kunststoff, Breite 300 mm

Tragfähigkeit Fördergut: max. 25 kg

959004... Leicht-Rollenbahn Kunststoff, Breite 400 mm

Tragfähigkeit Fördergut: max. 25 kg

959005... Leicht-Rollenbahn Kunststoff, Breite 500 mm

Tragfähigkeit Fördergut: max. 25 kg

959006... Leicht-Rollenbahn Kunststoff, Breite 600 mm

Tragfähigkeit Fördergut: max. 25 kg

959013... Leicht-Rollenbahn Stahl, Breite 300 mm

Tragfähigkeit Fördergut: max. 40 kg

959014... Leicht-Rollenbahn Stahl, Breite 400 mm

Tragfähigkeit Fördergut: max. 40 kg

959015... Leicht-Rollenbahn Stahl, Breite 500 mm

Tragfähigkeit Fördergut: max. 40 kg

959016... Leicht-Rollenbahn Stahl, Breite 600 mm

Tragfähigkeit Fördergut: max. 40 kg



Leicht-Rollenbahn Kunststoff



Leicht-Rollenbahn Stahl

Variante	Teilung mm	Ausführung	959003... Kunststoff Breite 300 mm	959004... Kunststoff Breite 400 mm	959005... Kunststoff Breite 500 mm	959006... Kunststoff Breite 600 mm	959013... Stahl Breite 300 mm	959014... Stahl Breite 400 mm	959015... Stahl Breite 500 mm	959016... Stahl Breite 600 mm
1	75	1 Meter	187,00	199,00	210,00	235,00	220,00	235,00	250,00	279,00
2	75	2 Meter	326,00	355,00	378,00	410,00	385,00	415,00	448,00	493,00
3	75	Kurve 90°	402,00	511,00	638,00	716,00	441,00	599,00	756,00	854,00
4	125	1 Meter	141,00	151,00	159,00	176,00	163,00	174,00	184,00	197,00
5	125	2 Meter	235,00	255,00	268,00	292,00	273,00	294,00	313,00	336,00
6	125	Kurve 90°	334,00	392,00	486,00	507,00	355,00	452,00	564,00	596,00

959020... Endanschlag

Breite mm	959020...	Breite mm	959020...
300	40,70	500	45,95
400	40,70	600	45,95

959021... Seitenführung, einseitig

Variante	Einsatz für	959021...
1	1 Meter Gerade	34,15
2	Kurve 90°	85,40



Endanschlag



Seitenführung

959023... Stützbock für Leicht-Rollenbahn, Breite 300 mm

959024... Stützbock für Leicht-Rollenbahn, Breite 400 mm

959025... Stützbock für Leicht-Rollenbahn, Breite 500 mm

959026... Stützbock für Leicht-Rollenbahn, Breite 600 mm



Stützbock

Variante	Höhe OK Rollenbahn mm	959023... Breite 300 mm	959024... Breite 400 mm	959025... Breite 500 mm	959026... Breite 600 mm
1	485-690	97,20	97,20	97,20	97,20
2	570-860	102,00	102,00	102,00	102,00
3	730-1180	107,00	107,00	107,00	107,00

Handhebetchnik

96108 Einfach-Saugheber Vollgummi 11,60

Einsatz: für alle planen und gasdichten Oberflächen wie Glas, Kunststoff, Metall, beschichtetes Holz, Marmor
Durchmesser: 80 mm
Tragfähigkeit: 15 kg



96108

96110 Einfach-Saugheber Alu 55,90

Eigenschaften: das Vakuum wird durch Zusammenklappen des zweiteiligen Griffbügels erzeugt

Einsatz: für alle planen und gasdichten Oberflächen wie Glas, Kunststoff, Metall, beschichtetes Holz, Marmor
Durchmesser: 120 mm
Tragfähigkeit: 30 kg



96110

96112 Doppel-Saugheber Alu 56,90

Eigenschaften: das Vakuum wird durch Umklappen der Hebel erzeugt
Einsatz: für alle planen und gasdichten Oberflächen wie Glas, Kunststoff, Metall, beschichtetes Holz, Marmor
Durchmesser: 120 mm
Tragfähigkeit: 60 kg



96112

96114 Dreifach-Saugheber Alu 75,00

Eigenschaften: das Vakuum wird durch Umklappen der Hebel erzeugt
Einsatz: für alle planen und gasdichten Oberflächen wie Glas, Kunststoff, Metall, beschichtetes Holz, Marmor
Durchmesser: 120 mm
Tragfähigkeit: 100 kg



96114

96116 Ersatz-Set für 96110 18,70

Inhalt: Gummischeibe, Klappbügel, Unterlegscheibe, Feder, Haltebolzen

96117 Ersatz-Set für 96112 + 96114 15,85

Inhalt: Gummischeibe, Kipphebel, Unterlegscheibe, Feder, Haltebolzen

96122... Plattenheber

Eigenschaften: das Klemmbackensystem passt sich der Plattenstärke stufenlos an, robuste Aluminiumkonstruktion, rutschfester Spannungsbereich schont auch empfindlichste Oberflächen, zum einhändigen Tragen
Tragfähigkeit pro Stück: 100 kg

Variante	Spannweite mm	Bestellmenge/VPE	96122...
80	0-80	1 Paar / 2 Stück	172,00
120	40-120	1 Paar / 2 Stück	192,00
160	80-160	1 Paar / 2 Stück	229,00



9612280



96122120



96122160



96123 Ersatz-Spannschlaufen

28,35



Einsatz: für Plattenheber (Art.-Nr. 96122...)
Bestellmenge/VPE: 1 Pack / 8 Stück, **Preis pro Pack**



96123

96130... Hand-Hebemagnet, schaltbar



Eigenschaften: stabiles Aluminiumgehäuse, durch Betätigen des Handgriffes lösen sich die aufgenommenen Eisenteil vom Magneten und fallen ab

- Einsatz:**
- Heben und Transportieren von Schüttgut und kleinen Eisenteilen wie Nägel, Schrauben, Muttern, Dreh- und Stanzteile
 - Sortieren von Eisen- und Nichteisenteilen
 - Entfernen von Spänen



96130

Tragfähigkeit kg	Breite mm	Tiefe mm	Höhe mm	Gewicht kg	96130...
12	110	110	190	2,4	197,00
20	215	110	190	4	246,00

961410... Permanent-Lasthebemagnet



Eigenschaften: kompakte Bauweise, leichte Handhabung, Extra-Sicherung für Hebel, Unterseite mit Prisma

Einsatz: zum Heben von Flach- und Rundmaterial



961410

Tragfähigkeit Flachmaterial kg	Materialstärke mind. mm	Tragfähigkeit Rundmaterial kg	max. Material-durchmesser mm	max. Materiallänge mm	Höhe mm	Breite mm	Tiefe mm	Gewicht kg	Verfügbarkeit	961410...
100	15	45	100	1250 x 600	138	132	70	4		231,00
300	25	125	160	2000 x 1000	167	193	90	9		462,00
500	30	215	220	2000 x 1500	181	255	100	18		693,00
1000	50	450	350	3000 x 1500	243	355	122	42		1154,00
2000	50	900	400	3500 x 2000	365	442	182	88		2077,00
3000	60	1350	400	3500 x 2000	365	529	182	175		2885,00
5000	80	2250	450	5000 x 3000	625	564	370	450		5539,00

Unser Außendienst

Kompetent und zuverlässig für Sie unterwegs !



Gewerbegebiet Am Stadion
 F.-O.-Schimmel-Str. 3, 09120 Chemnitz
 Eyruf: 0371/ 52 67-0
 Eyrfax: 0371/ 52 67-44
 Eyrmail: info@werkzeug-eylert.de
 Eyrnet: www.werkzeug-eylert.de / www.eylshop.de



Rundschlingen

Eigenschaften: Schlauch doppellagig, aus Polyester nach DIN EN 1492-2, BG-geprüft, Tragfähigkeit farbcoodiert, Schuttschlauch abriebfest, mit eingewebter Tragkraft und Tonnenstreifen, 7-fache Sicherheit, Sicherheitsetikett mit Benutzerhinweisen

Farbe	Eine Rundschlinge					Zwei Rundschlingen			
	direkt	geschnürt	umgelegt, umschlungen			direkt	geschnürt	direkt	geschnürt
	0°	0°	0° *	bis 45°	45°- 60°	bis 45°		45°- 60°	
violett	1.000	800	2.000	1.400	1.000	1.400	1.120	1.000	800
grün	2.000	1.600	4.000	2.800	2.000	2.800	2.240	2.000	1.600
gelb	3.000	2.400	6.000	4.200	3.000	4.200	3.360	3.000	2.400
grau	4.000	3.200	8.000	5.600	4.000	5.600	4.480	4.000	3.200
rot	5.000	4.000	10.000	7.000	5.000	7.000	5.600	5.000	4.000
braun	6.000	4.800	12.000	8.400	6.000	8.400	6.720	6.000	4.800
blau	8.000	6.400	16.000	11.200	8.000	11.200	8.960	8.000	6.400
orange	10.000	8.000	20.000	14.000	10.000	14.000	11.200	10.000	8.000
orange	12.000	9.600	24.000	16.800	12.000	16.800	13.440	12.000	9.600
orange	15.000	12.000	30.000	21.000	15.000	21.000	16.800	15.000	12.000

*) Abweichungen durch Handhabungstoleranzen bis 7° zulässig

96201... Rundschlinge Lila

Tragfähigkeit: 1000 kg

96202... Rundschlinge Grün

Tragfähigkeit: 2000 kg

96203... Rundschlinge Gelb

Tragfähigkeit: 3000 kg

96204... Rundschlinge Grau

Tragfähigkeit: 4000 kg



Umfang m	Arbeitslänge m	96201... Lila	96202... Grün	96203... Gelb	96204... Grau
1	0,5	8,50	9,20	9,85	19,90
2	1	6,50	9,00	12,45	15,45
3	1,5	9,00	12,95	17,40	21,55
4	2	11,40	16,35	21,85	26,35
6	3	17,85	24,80	34,75	36,65
8	4	20,85	34,25	40,70	52,10



96212 Rundschlingen-Set in Sporttasche

89,00



Lieferumfang:

- 2 Rundschlingen Tragfähigkeit 1000 kg, Umfang 2 m, Art.-Nr. 962012
- 2 Rundschlingen Tragfähigkeit 1000 kg, Umfang 4 m, Art.-Nr. 962014
- 2 Rundschlingen Tragfähigkeit 2000 kg, Umfang 2 m, Art.-Nr. 962022
- 2 Rundschlingen Tragfähigkeit 2000 kg, Umfang 4 m, Art.-Nr. 962024
- 2 Rundschlingen Tragfähigkeit 3000 kg, Umfang 6 m, Art.-Nr. 962036
- 1 Sporttasche



96212

Hebebänder

Eigenschaften: verstärkte Endschlaufen, aus Polyester nach DIN EN 1492-1, BG-geprüft, Tragfähigkeit farbcodiert, mit eingewebten Tonnenstreifen, 7-fache Sicherheit, Sicherheitsetikett mit Benutzerhinweisen, 2-lagig
Stärke: 7 mm

Farbe	Ein Hebeband					Zwei Hebebänder			
	direkt	geschnürt **	umgelegt, umschlungen			direkt	geschnürt **	direkt	geschnürt **
	0°	0°	0° *	bis 45°	45° - 60°	bis 45°		45° - 60°	
violett	1.000	800	2.000	1.400	1.000	1.400	1.120	1.000	800
grün	2.000	1.600	4.000	2.800	2.000	2.800	2.240	2.000	1.600
gelb	3.000	2.400	6.000	4.200	3.000	4.200	3.360	3.000	2.400
grau	4.000	3.200	8.000	5.600	4.000	5.600	4.480	4.000	3.200
rot	5.000	4.000	10.000	7.000	5.000	7.000	5.600	5.000	4.000
braun	6.000	4.800	12.000	8.400	6.000	8.400	6.720	6.000	4.800
blau	8.000	6.400	16.000	11.200	8.000	11.200	8.960	8.000	6.400
orange	10.000	8.000	20.000	14.000	10.000	14.000	11.200	10.000	8.000

*) Abweichungen durch Handhabungstoleranzen bis 7° zulässig

**) Für die Anschlagart „geschnürt“ dürfen nur Schlaufenbänder mit Verstärkung in der Schlaufe verwendet werden. Der Öffnungswinkel der Schlaufe maximal 20°!

96221... Hebeband Lila

Tragfähigkeit: 1000 kg
Breite: 30 mm



96222... Hebeband Grün

Tragfähigkeit: 2000 kg
Breite: 60 mm



96223... Hebeband Gelb

Tragfähigkeit: 3000 kg
Breite: 90 mm



96224... Hebeband Grau

Tragfähigkeit: 4000 kg
Breite: 120 mm



Länge m	96221... Lila	96222... Grün	96223... Gelb	96224... Grau
1	22,65	35,85	58,30	82,60
2	7,50	16,00	26,20	29,95
4	13,95	30,55	45,00	69,50
6	20,90	40,65	66,40	82,90



Zurrgurte

96230... Automatik-Zurrgurt

Eigenschaften: 100 % Polyester, gefertigt nach DIN EN 12195-2
Ausführung: mit S-Haken

Zugkraft daN	Breite mm	Länge mm	96230...
300	25	1850	29,90
500	50	3000	50,30



96230

96231... Zurrgurt mit Klemmschloss

Ausführung: einteilig
Breite: 25 mm

Variante	Zugkraft daN	Länge mm	96231...
250/4	250	4000	2,63
500/4	500	4000	5,40
500/6	500	6000	6,35



96231

96232... Zurrgurt mit Ratsche

Breite: 25 mm

Variante	Ausführung	Zugkraft daN	Länge mm	96232...
A	zweiteilig, mit Profilhaken A	250	6000	8,35
E	einteilig	500	6000	5,10



96232



96232

96233... Zurrurt mit Ratsche

Breite: 35 mm

Variante	Ausführung	Zugkraft daN	Länge mm	96233...
A	zweiteilig, mit Profilhaken A	1000	6000	14,70
E	einteilig	2000	6000	11,45



96233

96234... Zurrurt mit Ratsche

Breite: 50 mm

Variante	Ausführung	Zugkraft daN	Länge mm	96234...
A	zweiteilig, mit Profilhaken A	2000	8000	28,55
E	einteilig	4000	8000	24,70



96234

96235... Zurrurt mit Ratsche

Breite: 50 mm

Variante	Ausführung	Zugkraft daN	Länge mm	96235...
A	zweiteilig, mit Profilhaken A	2500	8000	31,35
E	einteilig	5000	8000	26,25



96235

Seilwinden, Kettenzüge, Fahrwerke, Klemmen

Flaschenzüge/Kettenzüge

96310... Flaschenzug Standard

Eigenschaften: stabile und kompakte Bauform, Sicherheits-Scheibenbremse hält die Last automatisch fest, Stahlgehäuse, Umlenkrollen und Hakenhalter aus Stahlguss, drehbarer Haken mit Sicherung, Rostschutz durch galvanische Verzinkung, vergütete Lastkette nach DIN EN 818-7-T, Standardlastkette 3 m, Handkette 2,5 m lang



96320... Mehrhub für Flaschenzug Standard



96312... Flaschenzug Premium

Eigenschaften: bester Korrosionsschutz durch verchromtes Gehäuse, drehbarer Haken mit Sicherung, Überlastsicherung, Sicherheitsbremse mit 2 Sperrklinken, kugelgelagerte Kettennusswelle, vergütete Lastkette nach DIN EN 818-7-T, Standardlastkette 3 m, Handkette 2,5 m lang

Einsatz: für höchste Beanspruchung, auch bei starker Feuchtigkeit und Verschmutzung



Standard

Premium

96322... Mehrhub für Flaschenzug Premium

Tragfähigkeit kg	Handkettenzugkraft daN	Bauhöhe mm	Gewicht kg	96310... Flaschenzug Standard	Gewicht kg	96320... Mehrhub für Standard Preis pro m	Handkettenzugkraft daN	Bauhöhe mm	Gewicht kg	96312... Flaschenzug Premium Pro	Gewicht kg	96322... Mehrhub für Premium Pro Preis pro m
500	22	295	8	137,00	1,2	29,00	25	350	12,6	203,00	1,5	29,00
1000	30	310	11	178,00	1,7	29,00	28	383	10,08	238,00	1,5	29,00
1500	34	390	15	234,00	2,3	39,00	36	460	16,8	346,00	1,4	39,00
2000	31	410	14	279,00	2,5	48,00	34	485	20,5	400,00	1,5	48,00
3000	34	480	25	358,00	3,7	65,00	37	554	35	639,00	1,5	65,00

Hebelzüge

96330... Hebelzug Standard

Eigenschaften:

Hebe- und Abspanngerät für Lasten, einfacher Freilauf ohne Last, vergütete Lastkette nach DIN EN 818-7-T, galvanisiert, Verbindungsteile galvanisch verzinkt, drehbarer Haken mit Sicherung, Lastkette 1,5 m lang



96331... Mehrhub für Hebelzug Standard



Tragfähigkeit kg	Hebelkraft daN	Bauhöhe mm	Gewicht kg	96330... Hebelzug	96331... Mehrhub Preis pro m
750	20	340	6,4	196,00	18,50
1500	26	360	2,2	246,00	29,00
3000	38	480	20,5	369,00	36,00



Standard

96334... Hebelzug Premium Pro

Eigenschaften: bester Korrosionsschutz durch verchromtes Gehäuse, Hebe- und Abspanngerät für Lasten, einfacher Freilauf ohne Last, vergütete Lastkette nach DIN EN 818-7-T, galvanisiert, Verbindungsteile galvanisch verzinkt, drehbarer Haken mit Sicherung, Lastkette 1,5 m lang, robustes Kettenendstück, Sicherheitslastdrückbremse, griffiges und geschlossenes Handrad

Einsatz: für höchste Beanspruchung, auch bei starker Feuchtigkeit und Verschmutzung



96334

96335... Mehrhub für Hebelzug Premium Pro

Tragfähigkeit kg	Hebelkraft daN	Bauhöhe mm	Gewicht kg	96334... Hebelzug	96335... Mehrhub Preis pro m
800	22	320	5,3	310,00	18,50
1600	24	360	8,6	389,00	29,00
3200	33	431	15,2	584,00	36,00



96343

96343 Mini-Hebelzug Premium

66,00

Eigenschaften: bester Korrosionsschutz da gänzlich galvanisiert, vergütete Lastkette nach DIN EN 818-7-T, drehbarer Haken mit Sicherung, Lastkette 1,5 m lang, Mehrhub auf Anfrage, Hebelzugkraft 30 daN

Einsatz: für höchste Beanspruchung, auch bei starker Feuchtigkeit und Verschmutzung

Bauhöhe: 235 mm

Tragfähigkeit: 250 kg

Gewicht: 2,8 kg



Elektrokettenzüge



96355... Elektro-Kettenzug

Eigenschaften:

- 42 V Schützsteuerung, Ösenaufhängung
- Getriebeendechalter für obere und untere Hakenstellung
- verzinkte Lastkette nach DIN EN 818-7-T
- Steuerbirne mit 1,8 m Kabel
- Überlastsicherung durch Rutschkupplung
- Betriebsspannung 3Ph 400 Volt, 50 Hz
- Schutzart IP 55, Isolationsklasse F
- Standardhubhöhe 3 m
- inkl. Prüfbuch gemäß den CE- und UVV-Vorschriften

FEM Einstufung (Anzahl der Betätigungen pro Stunde):

- 1Bm = 150 = 25 % Einschaltdauer
- 1Am = 180 = 30 % Einschaltdauer
- 2m = 240 = 40 % Einschaltdauer
- 3m = 300 = 50 % Einschaltdauer
- 4m = 350 = 60 % Einschaltdauer



Abbildung mit optionalem Kettenspeicher

96357... Mehrhub für Elektro-Kettenzug

Variante	Tragfähigkeit nach FEM 1Bm in kg	Tragfähigkeit nach FEM 1Am in kg	Tragfähigkeit nach FEM 2m in kg	Tragfähigkeit nach FEM 3m in kg	Tragfähigkeit nach FEM 4m in kg	Geschwindigkeit m/min	Gewicht kg	96355...	96357... Mehrhub je m
500	500	400	320	250	200	4	18	1523,00	55,50
500/2	500	400	320	250	200	4/1	19	1723,00	55,50
1000	1000	800	630	500	400	4	19	1949,00	69,00
1000/2	1000	800	630	500	400	4/1	20	2175,00	69,00
2000	2000	1600	1250	1000	800	4	50	2469,00	87,90
2000/2	2000	1600	1250	1000	800	4/1	51	2644,00	87,90

96363... Trägerklemme

Eigenschaften: mobiler Anschlagpunkt zur Aufnahme von Hebezeugen und Umlenkrollen an verschiedensten Trägern, Feststellung über Spindel

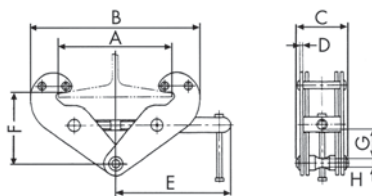

96363

Tragfähigkeit kg	A Greifbereich mm	B Breite mm	C mm	D mm	E mm	F mm	G mm	H mm	96363...
1000	75-230	180-375	80	5	220	102-160	29	20	88,80
2000	75-230	180-375	90	5	220	102-160	28	22	111,00
3000	80-320	220-498	117	8	271	168-240	60	24	145,00

Eigenschaften: mit weiter Längsöse zum Einhängen der Lastmittel, sicherer Lauf durch kugelgelagerte Räder, großer Einstellbereich, Laufräder ballig geformt

96365... Laufkatze mit Rollfahrwerk

Ausführung: Rollfahrwerk, wird durch Ziehen bewegt

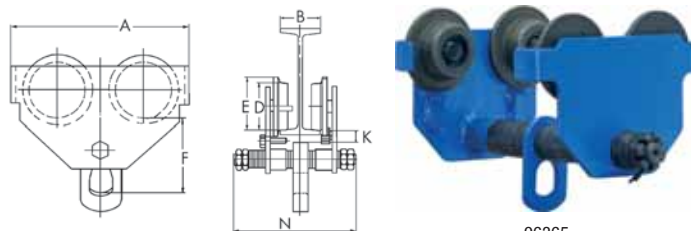

96365

96366... Laufkatze mit Haspelfahrwerk

Ausführung: Haspelfahrwerk, wird durch Handkette, 2,5 m Bedienlänge, bewegt

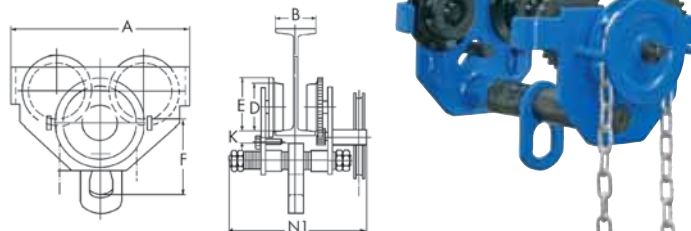

96366

Tragfähigkeit kg	A mm	B Flanschbreite mm	D mm	E mm	F mm	K mm	N mm	N1 mm	96365... Rollfahrwerk	96366... Haspelfahrwerk
500	199	50/64-203	55	67	105	30	295	326	109,00	202,00
1000	246	64-203	68	81,5	125	38	311	338	144,00	202,00
2000	276	88-203	80	94	150	38	327	349	224,00	305,00
3000	332	100-203	100	115,5	171	40	343	362	313,00	392,00

Seilzüge



96414 Elektroseilwinde L 199,00

Eigenschaften: Seilzugkonsole aus Stahlblech, Motorgetriebeeinheit aus Alu-Druckguss, leicht zu montieren, Steuerkabel mit Not-Halt-Funktion
Betriebsspannung: 230 V, 1 Ph, 50 Hz
Seildurchmesser: 3 mm
Geschwindigkeit: 12 m/min
Hubhöhe: 20 m
Leistungsaufnahme: 370 W
Tragfähigkeit 1. Lage: 150 kg
Gewicht: 16 kg



96414

Anwendungsbild

96415 Traglastausleger, schwenkbar 79,00

Einsatz: für Elektroseilwinde L (Art.-Nr. 96414)

96416 Doppelzugrolle 20,00

Einsatz: für Elektroseilwinde L (Art.-Nr. 96414)



96416

96417 Elektroseilwinde S 999,00

Eigenschaften: robuste Bauweise, serienmäßig mit ausziehbarem Ausleger und Klemmschellen bis Ø 45 mm, wartungsfreier Elektromotor, Gehäuse aus Alu-Druckguss, 1-m-Bedienkabel mit Not-Halt-Funktion
Betriebsspannung: 230 V, 1 Ph, 50 Hz
Seildurchmesser: 5 mm
Geschwindigkeit: 20 m/min
Hubhöhe: 25 m
Leistungsaufnahme: 750 W
Tragfähigkeit 1. Lage (Ausleger eingefahren): 200 kg
Tragfähigkeit 1. Lage (Ausleger ausgefahren): 150 kg
Gewicht: 48 kg



96417

Hebeklemmen

Eigenschaften:

Blechgreifer mit Sicherheitsarretierung, schnelles Öffnen durch Greifring

Tragfähigkeit: -45° bis +45° = 100 %, 45° bis 90° = 50%

Einsatz: für senkrecht Heben und Wenden von Stahlblechen

96430... Hebeklemme 2W

Ausführung: in 2 Richtungen schwenkbar

96434... Hebeklemme 4W

Ausführung: in 4 Richtungen schwenkbar

Tragfähigkeit t	Greifbereich mm	Gewicht kg	96430... 2W	Greifbereich mm	Gewicht kg	96434... 4W
0,5	-	-	-	0-15	2	167,00
1	0-22	3,5	186,00	0-20	5	225,00
2	0-30	5,5	201,00	0-25	7	278,00
3	0-35	9	252,00	0-30	15	425,00
5	0-50	16,5	356,00	0-52	23	535,00



96430

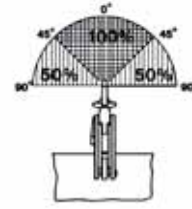

96434



96434

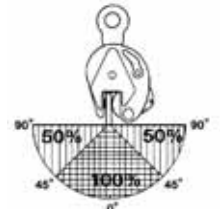

96434

Maschinenheber, Wagenheber, Hydraulikheber

96500... Hydraulischer Wagenheber

Eigenschaften: hohe Standsicherheit, kompakte Bauform, zusammensteckbare Hebelarme, bis 20 Tonnen mit Spindel

Tragfähigkeit t	Spindelverstellung mm	Bauhöhe mm	max. Höhe mm	Hub mm	96500...
2	48	181	345	116	37,80
3	60	194	372	118	40,00
5	70	216	413	127	51,00
10	80	230	460	150	78,60
15	80	230	460	150	96,90
20	60	242	452	150	132,00
30	-	285	465	180	245,00
50	-	300	480	180	340,00



96500

96601... Stahlwinde

Eigenschaften: Zahnstangenwinde zum Heben und Senken von Lasten, Stirnradgetriebe mit hohem Wirkungsgrad, Lastdruckbremse, die Bremskraft entwickelt sich proportional zur Belastung

Ausführung: mit fester Klaue und selbsthemmender Sicherheitskurbel

Tragfähigkeit kg	Hub mm	Klauenhöhe mm	Kopfhöhe mm	Gewicht kg	96601...
1500	300	60	600	14	222,00
3000	355	70	735	20	245,00
5000	345	80	730	28	318,00



96601

96620... Maschinenheber

Eigenschaften: horizontal und vertikal einsetzbar, Überlastungsschutz durch Überdruckventil und Hubbegrenzung, leichte Bedienung über Handhebel

Einsatz: Heber speziell für geringe Unterfahrhöhen

Tragfähigkeit t	Hub mm	Bauhöhe Klaue mm	Bauhöhe Kopf mm	Gewicht kg	96620...
5	206	24	368	25	419,00
10	233	27	413	35	578,00
25	233	58	505	80	1659,00



96620

96625... Maschinenheber, verstellbar

Eigenschaften: verstellbare Klaue, robust und langlebig, Sicherheitshebelasche für Einhandbedienung mit Rillen, Schwenkfüße für eine nahe Positionierung an der Last verhindern das Kippen des Hebers, Kupplung zum Anschluss einer externen Pumpe erlaubt die Nutzung von 2 oder mehr Hebeegeräten, Tragegriff, eingebautes Sicherheitsventil zum Schutz vor Überlastung

Arbeitsdruck: 520 bar



10 t



15 t



20 t

Tragfähigkeit t	Kleinste Ansetzhöhe mittels Sicherheits-Hebelasche mm	Hub mm	Verstellbarkeit der Sicherheits- Hebelasche	Ansetzhöhe mittels Kopfplatte mm	Eigengewicht mit Ölfüllung kg	Länge x Breite x Höhe mm	96625...
5	15	140	3x	252	21	266 x 212 x 252	845,00
10	20	160	4x	310	32	339 x 237 x 310	1220,00
15	25	160	4x	318	53	353 x 304 x 318	1730,00
20	30	160	3x	325	72	425 x 325 x 325	2195,00

Fahrwerke

96641... Transportfahrwerk

Eigenschaften: ohne großen Kraftaufwand können schwerste Lasten bewegt werden, sehr beweglich durch Zugstange, Tragplatten mit Gummi beschichtet

Tragfähigkeit t	Länge x Breite mm	Höhe mm	Räder Stück	Radmaß mm	Gewicht kg	Verfügbarkeit	96641... Lenkfahrwerk
4	345 x 270	110	4	82 x 100	15		280,00
6	560 x 338	110	8	82 x 100	50		552,00
24	1120 x 415	145	16	115 x 60	169		1112,00

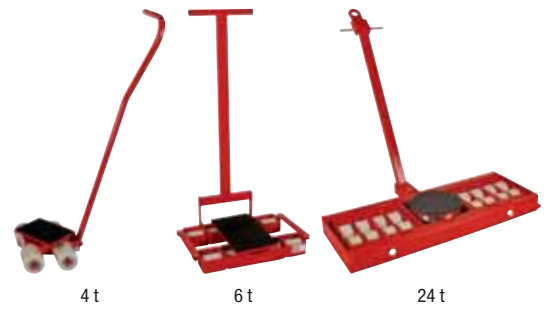

96643... Transportroller

Eigenschaften: leicht zu transportieren durch geringes Eigengewicht und Tragegriffe, Tragplatten mit Gummi beschichtet

Tragfähigkeit t	Länge x Breite ohne Griff mm	Höhe mm	Räder Stück	Radmaß mm	Gewicht kg	Verfügbarkeit	96643... Transportroller
2	115 x 270	110	2	82 x 100	4		136,00
4	230 x 270	110	4	82 x 100	11		216,00
6	345 x 270	110	6	82 x 100	24		280,00
12	400 x 345	145	8	115 x 60	28		424,00



96643



96643

Hydraulische Werkzeuge

ENERPAC®



96651... Pumpen-Zylinder-Satz

Eigenschaften: optimal zusammengestellt, sofort einsatzbereit

Lieferumfang: Leichtgewicht-Handpumpe, Hydraulikschlauch 1,8 m, Manometer, Zwischenstück, Hubzylinder (Art.-Nr. 96655...)

96652... Pumpen-Zylinder-Satz

Eigenschaften: optimal zusammengestellt, sofort einsatzbereit

Lieferumfang: Stahl-Handpumpe, Hydraulikschlauch 1,8 m, Manometer, Zwischenstück, Hubzylinder (Art.-Nr. 96655...)

96653... Pumpen-Zylinder-Satz

Eigenschaften: optimal zusammengestellt, sofort einsatzbereit

Lieferumfang: Fußpumpe, Hydraulikschlauch 1,8 m, Manometer, Zwischenstück, Hubzylinder (Art.-Nr. 96655...)

Tragfähigkeit t x Hub mm	96651... Leichtgewicht-Handpumpe	96652... Stahl-Handpumpe	96653... Fußpumpe
5X127	933,00	-	-
10X156	1090,00	-	1366,00
25X102	1281,00	-	1558,00

Tragfähigkeit t x Hub mm	96651... Leichtgewicht-Handpumpe	96652... Stahl-Handpumpe	96653... Fußpumpe
25X158	1344,00	-	1621,00
50X159	-	2093,00	2181,00



96655... Hubzylinder, hydraulisch

Eigenschaften:

exklusive Golden-Ring-Ausführung: absorbiert exzentrische Belastungen, ohne die Zylinderteile zu verschleifen

- austauschbares gehärtetes Druckstück verhindert Verformungen des Kolbens
- Kolbenabstreifring verhindert das Eindringen von Schmutz
- verchromter Stahlkolben schützt vor Rostbildung
- Kolbenrückzugfeder ermöglicht schnelles Einfahren
- alle Modelle mit Kupplungsmuffe und Staubkappe

Einsatz: zum Heben, in Verbindung mit Hydraulikpumpen sind auch mehrere Zylinder kombinierbar

Ausführung: einfachwirkend

Anschluss: 3/8"-18 NPTF



96655

(Tragfähigkeit in t) x (Hub in mm)	Bauhöhe mm	Ölvolumen cm³	Außendurchmesser mm	Kolbendurchmesser mm	96655...
5X127	215	83	38	25,4	339,00
10X26	89	38	57	38,1	289,00
10X156	247	226	57	38,1	391,00
15X51	149	104	69	41,4	442,00

(Tragfähigkeit in t) x (Hub in mm)	Bauhöhe mm	Ölvolumen cm³	Außendurchmesser mm	Kolbendurchmesser mm	96655...
25X102	215	339	85	57,2	583,00
25X158	273	525	85	57,2	646,00
50X159	282	1131	127	79,5	1206,00

96660... Kurzhubzylinder, hydraulisch**Anschluss:** 3/8"-18 NPTF**Eigenschaften:**

- Ausführung RSM: extrem niedrige Bauhöhe, gerillte Kolbenenden machen Druckstücke überflüssig
- Ausführung RCS: niedrige Bauhöhe, kompakte Form, Kolben mit Bohrung für Druckstücke

Einsatz: zum Heben bei geringem Platzbedarf, in Verbindung mit Hydraulikpumpen sind auch mehrere Zylinder kombinierbar

(Tragfähigkeit in t) x (Hub in mm)	Bauhöhe mm	Ausführung	Ölvolumen cm ³	Außendurchmesser mm	Kolbendurchmesser mm	96660...
10X12	43	RSM	18	82 x 55	38,1	305,00
10X38	88	RCS	55	69	38,1	313,00
20X11	51	RSM	32	101 x 76	50,8	398,00
20X45	98	RCS	129	92	50,8	404,00
45X16	66	RSM	99	140 x 114	69,8	670,00
45X60	122	RCS	373	124	69,8	681,00



96660

96662... Hohlkolbenzylinder, hydraulisch**Anschluss:** 3/8"-18 NPTF**Eigenschaften:** mit Hohlkolben und Befestigungsgewinde, ab 20 t mit Druckstück**Einsatz:** für Zug- und Druckerarbeiten, in Verbindung mit Hydraulikpumpen sind auch mehrere Zylinder kombinierbar

(Tragfähigkeit in t) x (Hub in mm)	Bauhöhe mm	Ölvolumen cm ³	Außendurchmesser mm	Innendurchmesser mm	Kolbendurchmesser mm	96662...
13X76	184	136	69	19,6	35,1	640,00
20X49	162	150	98	26,9	54,1	742,00
30X64	178	298	114	33,3	63,5	796,00



96662

96669 Maschinenheber, hydraulisch**1599,00****Eigenschaften:** erfordert nur einen sehr schmalen Zugangsspalt von 10 mm, jede Stufe kann unter voller Belastung gespreizt werden, direkter Vertikalhub, einzigartiges Keilprinzip: reibungsfreie, weiche und parallele Keilbewegung sorgt dafür, dass der Spreizarm nicht versagt, einfachwirkend, Zylinder mit Rückholfeder**Betriebsdruck max.:** 700 bar**Hub:** 21 mm**Ölvolumen:** 78 cm³**Tragfähigkeit:** 16 t**Spaltweite:** 10 mm**Gewicht:** 9 kg

96669

96670... Leichtgewicht-Handpumpe, hydraulisch**Eigenschaften:** leichte kompakte Bauweise, Nylontank und nylonbeschichtetes Aluminiumgehäuse, Handhebelverriegelung, nichtleitender Fiberglashebel, Sicherheitsventil zum Schutz vor Überlastung**Einsatz:** für alle hydraulischen Werkzeuge

Variante	Ausführung	Ölvolumen cm ³	1./2. Druckstufe bar	Fördervolumen pro Kolbenhub cm ³	Anschluss	96670...
1	einstufig	327	-/700	-/0,90	1/4"-18 NPTF	271,00
2	einstufig	901	-/700	-/2,47	3/8"-18 NPTF	324,00
3	zweistufig	327	13/700	3,62/0,9	1/4"-18 NPTF	305,00
4	zweistufig	901	13/700	11,26/2,47	3/8"-18 NPTF	410,00



96670

Im Zweistufenbetrieb werden 78 % weniger Pumpenhübe benötigt!

96675... Stahl-Handpumpe, hydraulisch**Eigenschaften:** großer Tankinhalt, externes Ablassventil für den Einsatz von einfachwirkenden Zylindern, Sicherheitsventil als Überlastungsschutz**Einsatz:** für alle hydraulischen Werkzeuge, bei großem Ölvolumen, z.B. beim Betreiben von mehreren Zylindern, oder wenn der Zylinderkolben schnell ausfahren muss

Variante	Ausführung	1./2. Druckstufe bar	Ölvolumen cm ³	Fördervolumen pro Kolbenhub cm ³	Anschluss	96675...
1	einstufig	-/700	655	-/2,62	3/8"-18 NPTF	307,00
2	zweistufig	25/700	2200	16,22/2,46	3/8"-18 NPTF	580,00
3	zweistufig	25/700	4080	16,22/2,46	3/8"-18 NPTF	797,00
4	zweistufig	14/700	7423	126,20/4,75	3/8"-18 NPTF	1375,00



96675



966752

96677 Fußpumpe, hydraulisch**529,00**

Eigenschaften: robust, widerstandsfähig und kompakt, Stahlrahmen für maximale Standsicherheit, Fußpedal aus Stahl, Aluminiumtank, Fußpedalverriegelung für problemlosen Transport, Zwei-Stufenbetrieb reduziert die Pumpenhübe gegenüber Einstufen-Pumpen, präzise Steuerung durch großes fußbetätigtes Ablassventil, automatische Tankbelüftung für maximale Effizienz, internes Druckbegrenzungsventil für Überlastschutz

Anschluss: 3/8"-18 NPTF**Ausführung:** zweistufig**Fördervolumen pro Kolbenhub 1. Stufe:** 11,26 cm³**Fördervolumen pro Kolbenhub 2. Stufe:** 2,47 cm³**Hebelkraft max.:** 42 kg**Kolbenhub:** 25,4 mm**max. Druckstufe 1. Stufe:** 15 bar**max. Druckstufe 2. Stufe:** 700 bar**nutzbares Ölvolumen:** 492 cm³**Gewicht:** 7 kg

96677

96686 Fußpumpe, lufthydraulisch**686,00****Eigenschaften:**

variables Fördervolumen, integriertes Manometer, ergonomisches Design, Pedalverriegelungsfunktion, geschlossenes Hydrauliksystem verhindert Verschmutzung, Erdungsschraube für ATEX-Explosionssicherheit, extern einstellbares Druckventil

- max. Druck: 700 bar
- dyn. Luftdruck: 2,1-8,6 bar
- Ölmenge: 1,0 l
- Luftverbrauch: 283-991 l/min
- einfachwirkend

Fördervolumen:

mit Last 0,25 l/min

ohne Last 2,0 l/min

Anschluss:

3/8"-18 NPTF Ölabschluss

1/4"-18 NPTF Luftzufuhr



96686

966861 Akkupumpe, hydraulisch**2095,00**

Eigenschaften: leichtgewichtiges Design mit integriertem Griff und bequemem Tragegurt, Blasketank verhindert Verschmutzung und ermöglicht die Nutzung der Pumpe in jeder beliebigen Position, leistungsfähiger 0,37 kW Motor und 28 V Li-Ion-Akku bieten außergewöhnliche Geschwindigkeit und Laufzeit, widerstandsfähiges, Glasfaser verstärktes Verbundwerkstoff-Gehäuse für hervorragende Haltbarkeit in anspruchsvollen Arbeitsumgebungen, kabellose Technologie verhindert Stolpergefahr, die bei anderen Pumpen mit Stromkabel besteht, mit Ladegerät 230 V

Anschluss: 3/8"-NPTF**Fördervolumen:**

ohne Last 2,0 l/min

140 bar 0,5 l/min

700 bar 0,25 l/min

nutzbares Ölvolumen: 1 l

966861

96687... Hochdruck-Hydraulikschlauch**Eigenschaften:** thermoplastischer Schlauch mit Sicherheitsfaktor 4:1, Polyurethanmantel außen und 2

Drahtgeflechteinlagen innen, max. Betriebsdruck 700 bar

Innendurchmesser: 6,4 mm**Anschluss:** 3/8"-18 NPTF und Kupplungsstecker

Länge mm	Verfügbarkeit	96687...	Länge mm	Verfügbarkeit	96687...
0,9		86,10	3		127,00
1,8		102,00	6,1		175,00



96687

Hydraulik-Zubehör**ENERPAC®****966880 Hochflussskupplung, komplett****63,90****Eigenschaften:**

bestehend aus Kupplungsmuffe (Art.-Nr. 966881) und Kupplungsstecker (Art.-Nr. 966882)

- Standardausrüstung bei den meisten Enerpac-Zylindern
- empfohlen für die Verwendung mit den Pumpen und Zylindern (Art.-Nr. 96655-96686), wo Platz und Anschlüsse dies ermöglichen
- 2-in-1-Staubkappe für Kupplungsmuffe und -stecker wird mitgeliefert

Anschluss: 3/8" NPTF

966881+966882 = 966880

966881 Kupplungsmuffe**38,55****Anschluss:** 3/8" NPTF**966882 Kupplungsstecker****28,50****Anschluss:** 3/8" NPTF

966885... Hydrauliköl

Eigenschaften: maximale Pumpenwirkung, höchste interne Wärmeübertragung, verhindert Hohlraumbildung in der Pumpe, Zusätze verhindern Rost- und Schlammabundung und halten die Oxidation gering, hoher Viskositätsindex, maximale Schmiereigenschaften



966885

Inhalt Liter	966885...
1	19,10
5	71,40

96689... Hydraulisches Druckmanometer

Eigenschaften: Edelstahlgehäuse, Skaleneinteilung 10 bar/100 psi
Durchmesser: 100 mm
Anschluss: 1/2" NPTF



96689

Variante	max. Druck bar	96689...
1	700	123,00
2	1000	123,00

966898 Manometer-Zwischenstück

42,70

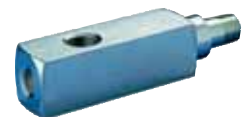

966898

Eigenschaften:
Anschluss 1/2" NPTF - für Manometer
Stecker 3/8" NPTF - für Pumpe
Muffe 3/8" NPTF - für Schlauch
Nennmaß: 155 mm x 35 mm x 32 mm

Materialständer, Hubtische, Fördergeräte, Stapler, Krane

96710 Materialständer DUO

115,00

Eigenschaften: mit Tragrolle, zusätzlich mit Kugelrollen
Einsatz: für Langmaterial oder Bleche
Höhenverstellbereich: 760-1200 mm
Breite: 350 mm
Tragfähigkeit: 200 kg
Gewicht: 7 kg



96710



96711

96711 Materialständer für Rundmaterial

122,00

Einsatz: für Rohre und Rundmaterial
Auflage für Rundmaterial: bis 4"
Höhenverstellbereich: 680-1200 mm
Tragfähigkeit: 500 kg
Gewicht: 7 kg

96712... Materialständer, höhenverstellbar

fetra [®]
Transportgeräte



Eigenschaften: Profilstahl/Rohrkonstruktion, kugelgestrahlt und pulverbeschichtet, 4 Lenkrollen, davon 2 mit Feststeller, Naben mit Gleitlager, Höhenverstellung im Raster von 25 mm
Einsatz: für Kästen, Körbe und Kisten, eine ergonomische Höhe ist individuell einstellbar
Ausführung der Bereifung: TPE
Radmaß ø x B: 75 mm x 25 mm
Farbe: RAL 5007 brillantblau

Variante	Ladefläche mm x mm	Ausführung	Höhe mm	Tragfähigkeit kg	Gewicht kg	96712...
1	605 x 405	höhenverstellbar, mit 20 mm Rand allseitig	720-995	150	16	200,00
2	510 x 410	höhenverstellbar, neigbar 0°/15°/30°, mit Anlagekante	755-1105	150	18	249,00



967121



967122

Flurfördergeräte und Hubtische

96715... Hubtischwagen



Eigenschaften: Bedienung über hydraulische Fußpumpe, Senkgeschwindigkeit wird mit justierbarem Hydraulikventil eingestellt, stabile Schere unter Stahl-Tischfläche, Art.-Nr. 96715D350 mit Doppelschere
Einsatz: als mobiles Hebegerät für schwere Kisten oder Teile

Tragfähigkeit kg	Ladefläche mm x mm	Hubbereich mm	Anzahl der Hübe	Gewicht kg	96715...
150	700 x 450	220-720	28	46	355,00
300	850 x 500	285-880	27	77	420,00
500	850 x 500	285-880	27	81	446,00
750	1000 x 510	420-1000	45	125	575,00
D350	910 x 500	355-1300	53	105	562,00



96715



96715D350

96716... Plattformlift

Eigenschaften: Bedienung über hydraulische Fußpumpe und klappbares Portal, Senkgeschwindigkeit wird per Handrad über ein Hydraulikventil eingestellt, Stahl-Tischfläche, stabiles Fahrgestell mit 2 Lenk- und 2 Bockrollen, mit Feststeller

Einsatz: als mobiles Hebegerät für schwere Kisten oder Teile

Höhe max. mm	Tragfähigkeit kg	Ladefläche mm x mm	Hubbereich mm	Gewicht kg	96716...
1200	400	650 x 576	90-1200	76	572,00
1500	400	650 x 576	90-1500	79	656,00



96716

96717... Scherenhubtisch

Eigenschaften:

hydraulischer Hubtisch mit Einfachschiere, funktionell und überaus wirtschaftlich, Motor 0,8 kW, mit Grundrahmen serienmäßig

Hubbereich und Tragkraft in vielen Varianten möglich

• mit verschiedenen Plattformgrößen lieferbar:

Plattform 1: 950 x 600 mm

Plattform 2: 1200 x 800 mm

Plattform 3: 1350 x 800 mm

Plattform 4: 1350 x 1000 mm

Plattform 5: 1500 x 1000 mm

Plattform 6: 1700 x 900 mm

Plattform 7: 2000 x 1000 mm



96717

Tragfähigkeit kg/Plattform	Ladefläche mm x mm	Bauhöhe mm	Hub mm	Gewicht kg	96717...
500/3	1350 x 800	180	820	170	2898,00
500/5	1500 x 1000	180	820	200	3379,00
1000/2	1200 x 800	180	820	175	2776,00
1000/5	1500 x 1000	180	820	215	3406,00
1000/7	2000 x 1000	230	1100	340	4571,00
1500/3	1350 x 800	230	820	215	3585,00

Tragfähigkeit kg/Plattform	Ladefläche mm x mm	Bauhöhe mm	Hub mm	Gewicht kg	96717...
1500/5	1500 x 1000	230	820	230	3695,00
1500/7	2000 x 1000	230	1100	350	4958,00
2000/3	1350 x 800	230	820	215	3695,00
2000/5	1500 x 1000	230	820	230	4477,00
2000/7	2000 x 1000	230	1100	350	5310,00

967170 Scherenhubtisch ECO

1799,00

Eigenschaften: der günstige Hubtisch für eine einfache Arbeitserleichterung, mit meistgebrauchter Plattformgröße, optimales Preis-/Leistungsverhältnis da nur in dieser Ausführung und ohne weiteres Zubehör produziert wird

Art.-Nr.	Tragfähigkeit kg	Ladefläche mm	Bauhöhe mm	Hub mm	Gewicht kg	Preis
967170	1000	1300 x 800	190	820	220	1799,00



967170

Flachhubtische

Eigenschaften: hydraulischer Hubtisch mit Einfachschiere, besonders niedrige Bauhöhe, Rahmenunterbau, Motor 0,8 kW, optional mit Auffahrrampe lieferbar, Ausführung Standardplattform mit freistehendem Hydraulikaggregat,



96718



96719



96718... Flachscherenhubtisch S

Ausführung: Standardplattform

96719... Flachscherenhubtisch U

Ausführung: U-Plattform

Tragfähigkeit kg/Plattform	Ladefläche mm	Bauhöhe mm	Hub mm	Gewicht kg	96718... Standard	96719... U-Form
500/1	950 x 600	80	630	120	3257,00	-
1000	1500 x 1100	80	800	210	-	4350,00
1000/2	1500 x 800	80	800	290	4377,00	-
1000/3	1500 x 1000	80	800	310	4507,00	-
1500	1500 x 1300	100	800	310	-	5397,00
1500/2	1500 x 800	80	800	340	5109,00	-
2000	1500 x 1300	100	800	310	-	6042,00
2000/3	1500 x 1000	100	800	400	5877,00	-
2000/4	1610 x 800	100	970	380	5988,00	-



Gabelhubwagen

Hubbereich: 85-200 mm

967200 Gabelhubwagen Standard

319,00



Eigenschaften:

- robuste Hub- und Senkvorrichtung, zusätzlich mit Fußpedal zum Absenken, gummierter Deichselgriff
- Aluminium-Lenkrollen 200 mm x 50 mm mit Vollgummi-Lauflflächen
- Tandem-Gabelrollen 80 mm x 70 mm mit Polyurethan

Gabellänge: 1150 mm

Gabeltragbreite: 540 mm

Tragfähigkeit: 2500 kg

Gewicht: 69 kg

Sperriges Gut! Es können zusätzliche Versandkosten anfallen.



967200

96721 Gabelhubwagen Premium

379,00



Eigenschaften:

- ergonomisch geformte, kunststoffbeschichtete Deichsel, feinfühliges Ablassen über Handgriff, hydraulische Hub- und Senkvorrichtung mit hartverchromtem Kolben und Überdruckventil, Führungsrolle an der Gabelspitze
- 11 Deichselschläge bis zur Endhöhe
- Aluminium-Lenkrollen 200 mm x 50 mm mit Vollgummi-Lauflflächen
- Tandem-Gabelrollen 80 mm x 70 mm mit Polyurethan

Gabellänge: 1150 mm

Gabeltragbreite: 540 mm

Tragfähigkeit: 2500 kg

Gewicht: 84 kg

Sperriges Gut! Es können zusätzliche Versandkosten anfallen.



96721

967260 Kunststoff-Gabelhubwagen

399,00



Einsatz: ideal für Montageteams, auf Fahrzeugen, in Lebensmittelgeschäften und Einkaufsmärkten

Eigenschaften: robuste Bauweise aus verwindungsstifem Kunststoff, ergonomisch geformter Griff, leicht und wendig, besonders leise Laufrollen, korrosions- und rostfrei

Gabellänge: 1150 mm

Lenkradius: 1369 mm

Tragfähigkeit: 1000 kg

Gewicht: 38 kg

Sperriges Gut! Es können zusätzliche Versandkosten anfallen.



967260

96729... Gabelhubwagen



Eigenschaften: verwindungsfreie Schalenbauweise, wartungsfreie hydraulische Handpumpe, stabile Stahlrohrdeichsel mit Gegenlager, Griff gummiemantelt, Lenkeinschlag 2 x 100°

Bereifung:

- Lenkräder Vollgummi: Ø 200 mm x B 50 mm
- Gabelrollen Nylon Tandem: Ø 80 mm x B 70 mm

Farbe: schwarz/gelb

Gabeltragbreite: 530 mm

Gabellänge mm	Tragfähigkeit kg	Gewicht kg	96729...
800	2500	66	503,00
1800	1200	100	617,00



96729800

967291800

96730 Scherenhubwagen

691,00



Eigenschaften:

hydraulischer Hubwagen mit Einfachschiere und Schnellhub, 20/65 Hübe bis Endhöhe
Bereifung: Polyurethan
Gabellänge: 1170 mm
Gabeltragbreite: 540 mm
Hubbereich: 85-800 mm
Tragfähigkeit: 1000 kg
Gewicht: 115 kg



96730

96741... Hubwagen mit Waage



Eigenschaften:

Wiegemodul mit Display für Einzel- und Gesamtgewicht, Anzeige der Stückgutzahl möglich, Stromversorgung über 4 handelsübliche 1,5V AA Batterien, Tandem-Gabelrollen und Lenkrollen aus Polyurethan, 4 Wiegezellen in den Gabeln eingebaut, Nullstellung für Summenfunktion und für Brutto-Netto-Wiegung, geringer Stromverbrauch durch automatischen Ruhemodus, geprüft nach IP65-Norm

Min. Gabelhöhe: 85 mm
Max. Gabelhöhe: 200 mm
Hub: 115 mm
Gabellänge: 1150 mm
Lenkeinschlag: 210°
Tragfähigkeit: 2000 kg



96741

Ableseung kg	Toleranz %	gesamte Breite mm	Gabelrollen	Lenkrollen	96741...
1	0,1	572	Ø 74 mm x 70 mm	Ø 150 mm x 50 mm	1577,00
5	0,8	540	Ø 82 mm x 70 mm	Ø 200 mm x 50 mm	634,00

96750... Hydraulischer Handstapler



Eigenschaften:

manuelles Hebegerät, Heben durch Deichsel oder Fußpumpe, feinfühliges Absenken mit Handgriff, optimierter Radstand für komfortables Fahren und für einen sicheren Stand
Einsatz: flexibel einsetzbar, z.B. zum Bestücken von Regalen oder zum Be- und Entladen von LKW
Ausführung: manuelles Heben, manuelles Fahren
Bereifung: Nylon
Lastschwerpunkt: 600 mm
Gabeltragbreite: 550 mm
Wenderadius: 1380 mm
Tragfähigkeit: 1000 kg



96750

max. Hubhöhe mm	Hubbereich mm	Hub pro Pumpbewegung mit Last mm	Hub pro Pumpbewegung ohne Last mm	Gesamthöhe mm	Gabellänge mm	Gewicht kg	96750... manuell
1600	85-1600	12	12	1980	1150	220	1159,00
2500	85-2500	12	30	1830-3030	1150	300	1489,00

96760... Elektro-Handstapler



Eigenschaften:

elektrisch-manuelles Hebegerät, elektrohydraulisches Heben und Senken sorgt für Zeitersparnis, feinfühliges Absenken, optimierter Radstand für komfortables Fahren und für einen sicheren Stand, mit Batterie 12 V/150 Ah und Ladegerät
 • Hubgeschwindigkeit: 90 mm/s
 • Senkgeschwindigkeit: 120 mm/s
Einsatz: flexibel einsetzbar, z.B. zum Bestücken von Regalen oder zum Be- und Entladen von LKW
Ausführung: elektrisches Heben, manuelles Fahren
Bereifung: Polyamid
Lastschwerpunkt: 600 mm
Gabeltragbreite: 570 mm
Wenderadius: 1280 mm
Tragfähigkeit: 1000 kg



96760

max. Hubhöhe mm	Hubbereich mm	Gesamthöhe mm	Gabellänge mm	Gewicht kg	96760... elektrisch/ manuell
1600	85-1600	1980	1100	410	2747,00
2500	85-2500	1830-3070	1100	475	2967,00
3000	85-3000	2080-3570	1100	495	3254,00

96780... Elektrostackler



Eigenschaften:

- elektrisches Hebegerät, feinfühliges Absenken, mit 2 Semitraktionsbatterien 12 V/120 Ah und Ladegerät
- Hubgeschwindigkeit: 105 mm/s
- Senkgeschwindigkeit: 130 mm/s
- Fahrgeschwindigkeit: 6 km/h

Arbeitsgangbreite: 2256 mm

Einsatz: für einen schnellen Umschlag in Ihrem Lager

Ausführung: elektrisches Heben, elektrisches Fahren

Bereifung: Polyurethan

Lastschwerpunkt: 600 mm

Gabeltragbreite: 570 mm

Wenderadius: 1385 mm

Tragfähigkeit: 1200 kg

max. Hubhöhe mm	Hubbereich mm	Gesamthöhe mm	Gabellänge mm	Gewicht kg	96780... elektrisch
1600	81-1600	1946	1150	750	5714,00
2900	81-2900	1951-3355	1150	900	6743,00



96780

96781 Gabelverlängerung 1000 mm, Sonderanfertigung

394,00



Eigenschaften:

Konstruktion aus 6 mm Stahlblech, Sicherung gegen Abrutschen durch Steckbolzenverriegelung Grundpreis für 1000 mm Länge!

Einsatz: Verlängerung der Gabelzinken an Staplern

Gabelzinkenquerschnitt: 80 mm x 40 mm/100 mm x 40 mm/100 mm x 45 mm/100 mm x 50 mm/120 mm x 50 mm/125 mm x 45 mm/125 mm x 50 mm

Ausführung: Unterseite geschlossen

Standard-Längen: 1600 mm/1800 mm/2000 mm/2400 mm

Lieferumfang: 1 Paar

Farbe: RAL 9005 tiefschwarz

Bestellmenge/VPE: 1 m / 1 m, **Preis pro m**



Die Gabelverlängerung muss mindestens zu 60 % aufliegen! Bei Bestellung bitte Maße der Staplerzinken angeben! Eyruf: 0371/5267-38



96781

Arbeitsbühnen

Einsatz: Sicherheit bei Reparatur- und Wartungsarbeiten an hochgelegenen Gebäudeteilen, Krananlagen, Deckenbeleuchtungen, Installationen, Inventuraufnahmen usw.



967821 RAL 3000 967821 RAL 5010 967821 RAL 7035 967822 RAL 5018 967822 RAL 6011 967822 RAL 7035

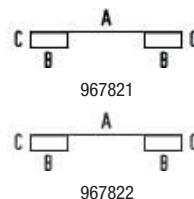

96782... Arbeitsbühne für Gabelstackler



Eigenschaften:

rutschsichere Arbeitsplattform mit Abrutschschutz, Rückwand aus Drahtgitter, Steckbolzensicherung verhindert das Abrutschen von Zinken, Absturzsicherung, Werkzeugablage, entsprechend den UVV

Ausführung: Standard

Farbe:

RAL 5010 enzianblau
weiter Farben RAL 3000, RAL 6011, RAL 2004, RAL 5018, RAL 7035



Aus Sicherheitsgründen sind Gabelstackler mit mindestens 1500 kg Tragfähigkeit zu verwenden! Weitere Stapleranbaugerät auf Anfrage! Eyruf 0371/5267-38!



Variante	Tragfähigkeit kg	B x T x H mm	Abmessung Staplertaschen mm	Gewicht kg	96782...
1	200	800 x 800 x 1900	340 x 180 x 90	70	399,00
2	300	1200 x 800 x 1900	620 x 180 x 90	125	553,00

Werkstattkräne



Eigenschaften: Kranausleger mit 4 Verstellmöglichkeiten, robuste Hydraulik, Hub mittels doppelt wirkender hochleistungsfähiger Handpumpe, Überdruckventil schützt vor Überlastung, frei drehbarer Lasthaken, dosiertes Absenken über Handhebel

Hub je Pumpbewegung: bis 50 kg 20 mm, ab 50 kg 6 mm

Gewicht: 130 kg

96797... Werkstattkran, klappbar, paralleles Fahrgestell

96798... Werkstattkran, klappbar, gespreiztes Fahrgestell



96798

max. Tragfähigkeit kg	Auslegerlänge mm	Auslegerhöhe mm	Länge x Breite mm	Einfahrbreite mm	96797... paralleles Fahrgestell	Länge x Breite mm	Einfahrbreite mm	96798... gespreiztes Fahrgestell
500	1420	2330	1825 x 1000	850	705,00	1825 x 1170	1020	552,00
1000	1420	2330	1825 x 1000	850	795,00	1825 x 1170	1020	642,00

Eylmietpark



**...einfach und schnell
die richtige Technik !**



WERKZEUG-EYLERT

Gewerbegebiet Am Stadion
F.-O.-Schimmel-Str. 3, 09120 Chemnitz
Eylruf: 0371/ 52 67-0
Eylfax: 0371/ 52 67-44
Eylmail: info@werkzeug-eylert.de
Eylnet: www.werkzeug-eylert.de / www.eylshop.de





ZARGES



MENSCHEN, DIE IN DER HÖHE ARBEITEN, LIEGEN UNS AM HERZEN

ZARGES zeigt Ihnen, wie Sie in wenigen Schritten das optimale und sicherste Steigergerät für Ihren Einsatz finden...

WOZU DIENT DAS STEIGERÄT – ALS ZUGANG ODER ALS ARBEITSPLATZ?

Zugang zu einem Arbeitsplatz?

Das Steigergerät dient nur als Verbindung zwischen dem Ausgangspunkt (Boden) und einem hoch gelegenen Arbeitsplatz.

Arbeitsplatz auf einem Steigergerät?

Das Steigergerät dient als Standort für länger andauernde Arbeiten.



WELCHE ANFORDERUNGEN HABEN SIE AN DAS STEIGERÄT?

- Welcher Höhenunterschied ist zu überwinden bzw. welche Höhe muss erreicht werden?
- Wie häufig wird das Steigergerät genutzt?
- Wie oft wechselt die Position des Steigergeräts?
- Wie lange dauert die Arbeit auf dem Steigergerät?
- Wie kompliziert oder anstrengend ist die Arbeit in der Höhe?
- Wie viel Material bzw. Werkzeug muss über das Steigergerät befördert werden?
- Wie viele Personen sollen gleichzeitig auf dem Steigergerät arbeiten?
- Welche Fluchtmöglichkeiten bestehen bei drohender Gefahr?
- Bestehen mögliche Risiken in der Umgebung des Einsatzortes?

Gemäß Betriebssicherheitsverordnung (BetrSichV) in Zusammenarbeit mit den Berufsgenossenschaften vertreten durch den Fachausschuss Bauliche Einrichtungen.



Einsatzszenario

Anforderung:

	Leitern
	ZAP – ZARGES Arbeitsplattformen
	Fahrbare Podeste
	Treppen, Plattformen und Überstiege
	Fahrgerüste
	Lifte
	Steigleitern Steigschutz
	Schachttechnik Steigschutz
	Service

	Zugang zu einem Arbeitsplatz				Arbeitsplatz auf einem Steigergerät				
	Einsatz als mobiler Zugang	Einsatz als ortsfester Zugang	Überwindung großer Höhenunterschiede	Einsatz als ortsfester Flucht- und Rettungsweg	Kurzzeitige Arbeiten in der Höhe	Länger dauernde Arbeiten in der Höhe	Arbeiten in der Höhe bei häufigem Wechsel des Arbeitsplatzes	Arbeiten in großer Höhe mit mehreren Personen	Arbeiten in großer Höhe mit Material oder Gerätschaften
Leitern	**	**	*		**		*		
ZAP – ZARGES Arbeitsplattformen					*	**	**		*
Fahrbare Podeste					**	**	**		*
Treppen, Plattformen und Überstiege	*	**	*		**	**	**	**	**
Fahrgerüste					*	**	*	**	**
Lifte					**	**	**	*	**
Steigleitern Steigschutz		**	**	**	*	**		**	**
Schachttechnik Steigschutz		**	**	**					
	Ihr ZARGES Mehrwert durch Service				Ihr ZARGES Mehrwert durch Service				

*** = sehr gut geeignet ** = geeignet

Leitern

97080... Arbeitspodest, klappbar



Eigenschaften: 85 mm tiefe Stufen für sicheren Stand, große Plattform 600 mm x 300 mm, 7-Punkt-Stufen-Holm-Verbindung mit Auflagesteg in der Stufenmitte, beidseitig starre Verbindung
Ausführung: beidseitig begehbar

Arbeitshöhe m	Podesthöhe m	Stufen	Breite mm	Gewicht kg	97080...
2,50	0,49	2 x 2	650	5,6	136,00
2,70	0,74	2 x 3	670	7,7	178,00
2,90	0,99	2 x 4	700	9,9	224,00



97080

97082... Sicherheitstreppe, klappbar



Eigenschaften: große Plattform 360 mm x 230 mm, rutschsichere Trittstufen mit Gummibelag, Holme aus Alu-Strangpressprofilen
Ausführung: einseitig begehbar



97082

Arbeitshöhe m	Plattformhöhe m	Stufen	Sicherheitsbügel	Holmhöhe mm	Breite mm	Gewicht kg	97082...
2,45	0,45	2	nein	70	480	4	156,00
2,70	0,7	3	ja	70	560	8,5	274,00
2,90	0,9	4	ja	70	570	11	341,00
3,15	1,15	5	ja	70	600	14	434,00

97084 Rolltritt, lichtgrau

71,50



Eigenschaften: geriffelte rutschhemmende Trittfläche, Federbremsrollen und Gummilippe sorgen für sicheren Stand
Ausführung: fahrbar
Arbeitshöhe: 2,45 m
Höhe der Plattform: 0,43 m
Durchmesser:
 oben: 300 mm
 unten: 450 mm
Gewicht: 3,5 kg



97084

97085... Maschinentritt, starr



Eigenschaften: 200-mm-tiefe Stufen aus rutschfestem Aluminium-Riffelblech, langlebige Aluminium-Rohrkonstruktion, 350 mm x 577 mm große Plattform
Ausführung: einseitig begehbar

Arbeitshöhe m	Podesthöhe m	Stufen	Breite mm	Tiefe mm	Gewicht kg	97085...
2,20	0,2	1	580	400	3	98,50
2,40	0,4	2	640	610	5,5	184,00
2,60	0,6	3	660	850	7,8	255,00
2,80	0,8	4	680	1080	10,1	329,00
3,00	0,99	5	730	1350	13,5	429,00



97085

97100... Stufen-Stehleiter, genietet



Eigenschaften: fester Stand auf 80 mm tiefen Stufen mit Sicherheitsriffelung, 3-fach genietet Stufen-Holm-Verbindung, Stufen und Holme aus Alu-Strangpressprofilen, Spreizsicherung durch Perlongurte
Ausführung: beidseitig begehbar

Arbeitshöhe m	senkrechte Höhe m	Stufen	Holmhöhe mm	Breite mm	Gewicht kg	97100...
2,20	0,65	2 x 3	42	420	2,7	103,00
2,45	0,9	2 x 4	42	450	3,7	128,00
2,65	1,1	2 x 5	42	480	5,1	165,00
2,90	1,3	2 x 6	42	500	5,6	205,00



97100

97110... Stufen-Stehleiter, gebördelt



Eigenschaften: 80-mm-tiefe Stufen mit Safer Step Technology, Stufen-Holm-Verbindung durch Qualitätsbördelung, Stufen und Holme aus Alu-Strangpressprofilen, Scharniere aus Aluminium-Druckguss, Spreizsicherung durch Perlongurte
Ausführung: beidseitig begehbar

Arbeitshöhe m	Leiterlänge m	Stufen	Holmhöhe mm	Breite mm	Gewicht kg	97110...
2,25	0,83	2 x 3	68	440	4,6	134,00
2,55	1,11	2 x 4	68	470	5,8	169,00
2,80	1,39	2 x 5	68	500	7,4	199,00
3,05	1,67	2 x 6	68	530	9	245,00
3,30	1,95	2 x 7	68	560	10,6	282,00
3,60	2,23	2 x 8	68	590	12,4	337,00
4,15	2,79	2 x 10	68	650	15,6	410,00



97110

97200... Sprossen-Stehleiter



Eigenschaften: konische Leiter mit breiter Standbasis, Holme aus Alu-Strangpressprofilen, Sprossen-Holm-Verbindung durch Qualitätsbördelung, Spreizsicherung durch Perlongurte
Ausführung: beidseitig begehbar

Arbeitshöhe m	Leiterlänge m	senkrechte Leiterhöhe m	Sprossen	Holmhöhe mm	Breite mm	Gewicht kg	97200...
2,50	1,22	1,2	2 x 4	50	470	4,4	135,00
3,00	1,78	1,75	2 x 6	58	530	6,8	203,00
3,25	2,06	1,99	2 x 7	58	570	7,5	227,00
3,80	2,62	2,54	2 x 9	58	620	10	288,00
4,35	3,2	3,1	2 x 11	58	680	12,5	369,00



97200

97210... Holz-Sprossen-Stehleiter



Eigenschaften: Holme aus Nadelholz, Sprossen aus Buche, Werkzeugtasche, Seitenbandscharniere mit Eimerhaken, Spreizsicherung durch Knotenkette
Ausführung: beidseitig begehbar

Arbeitshöhe m	Leiterlänge m	Sprossen	Holmhöhe mm	Breite mm	Gewicht kg	97210...
2,50	1,25	2 x 4	56	450	7,5	92,70
2,75	1,5	2 x 5	56	480	9,5	112,00
3,05	1,8	2 x 6	56	510	11,5	125,00
3,30	2,1	2 x 7	56	540	13	142,00
3,50	2,3	2 x 8	56	570	15	161,00
4,05	2,9	2 x 10	66	630	17	199,00



97210

97295... Haushalts-Stufen-Stehleiter, genietet



Eigenschaften: Plattform mit rutschsicherer Riffelung, Spreizsicherung durch Perlongurte ab 6 Stufen, gebördelte Querstrebe am Stützteil
Ausführung: einseitig begehbar

Nicht empfehlenswert für Betonböden und Industrieböden!

Arbeitshöhe m	senkrechte Leiterhöhe m	Plattformhöhe m	Stufen	Breite mm	Gewicht kg	97295...
2,60	1,3	0,6	3	400	2,9	46,80
2,80	1,5	0,8	4	430	3,7	59,30
3,05	1,7	1	5	460	4,4	75,30
3,25	2	1,2	6	480	5,3	93,60
3,45	2,2	1,4	7	500	6,1	116,00
3,70	2,4	1,6	8	530	7,4	143,00



97295

97300... Stufen-Stehleiter mit Ablageschale



Eigenschaften: 80-mm-tiefe Stufen mit Sicherheitsriffelung, Plattform 250 mm x 250 mm, Ablageschale, 3-fach genietet Stufen-Holm-Verbindung, Stufen und Holme aus Alu-Strangpressprofilen, Spreizsicherung durch Perlongurte ab 4 Stufen
Ausführung: einseitig begehbar

Arbeitshöhe m	senkrechte Leiterhöhe m	Plattformhöhe m	Stufen	Holmhöhe mm	Breite mm	Gewicht kg	97300...
2,90	1,5	0,9	4	42	450	4,3	128,00
3,10	1,72	1,1	5	42	470	5	148,00
3,30	1,94	1,3	6	42	490	5,8	180,00
3,55	2,16	1,55	7	48	530	7	224,00
3,80	2,38	1,8	8	48	560	8,3	266,00



97300

97310... Stufen-Stehleiter mit Ablageschale, gebördelt



Eigenschaften: 80-mm-tiefe Stufen mit Safer Step Technology, Ablageschale, Stufen-Holm-Verbindung durch Qualitätsbördelung, Stufen und Holme aus Alu-Strangpressprofilen, Spreizsicherung durch Perlongurte ab 5 Stufen

Ausführung: einseitig begehbar

Arbeitshöhe m	senkrechte Leiterhöhe m	Plattformhöhe m	Stufen	Holmhöhe mm	Gewicht kg	97310...
2,75	1,44	0,76	3	68/48	7,1	149,00
3,00	1,72	1,02	4	68/48	8,3	177,00
3,30	2	1,29	5	68/48	9,2	190,00
3,55	2,28	1,55	6	68/48	10,1	224,00
3,80	2,56	1,81	7	68/48	10,9	287,00
4,10	2,84	2,08	8	68/48	11,6	315,00
4,60	3,4	2,59	10	68/48	13,1	379,00



97310

97401... Mehrzweckleiter, 3-teilig



Eigenschaften: Kombileiter mit 6 Funktionen, Mittel- und Oberteil ausschiebbar, einseitig starre Verbindung, austauschbare Sicherheitsabhebesicherung, geriffelte Sprossen, Holme und Sprossen aus Alu-Strangpressprofilen, Sprossen-Holm-Verbindung durch Qualitätsbördelung, Spreizsicherung durch Perlongurte, mit Quertraverse

Einsatz: als Stehleiter beidseitig begehbar, treppengängige Leiter, Stehleiter mit Aufsteckteil, Anlegeleiter, Schiebeleiter 2-teilig, Schiebeleiter 3-teilig

Ausführung: 3-teilig

Arbeitshöhe max. m	Länge als 3-teilig Anlegeleiter m	Länge als 2-teilig Anlegeleiter m	Länge eingefahren m	Sprossen	Gewicht kg	97401...
6,53	5,78	4,11	2,42	3 x 8	17,7	394,00
7,62	6,91	4,95	2,99	3 x 10	21,7	527,00
8,98	8,31	6,07	3,55	3 x 12	28,2	609,00
10,07	9,43	6,63	4,11	3 x 14	32	790,00



97401



97405... Mehrzweckleiter mit Kopffahrwerk, 3-teilig



Eigenschaften: Kombileiter mit 6 Funktionen, Mittel- und Oberteil ausschiebbar, beidseitig starre Verbindung, austauschbare Sicherheitsabhebesicherung, geriffelte Sprossen, Holme und Sprossen aus Alu-Strangpressprofilen, Sprossen-Holm-Verbindung durch Qualitätsbördelung, Spreizsicherung durch Perlongurte, mit Quertraverse, leichteres und schonenderes Arbeiten durch Kopffahrwerk

Einsatz: als Stehleiter beidseitig begehbar, treppengängige Leiter, Stehleiter mit Aufsteckteil, Anlegeleiter, Schiebeleiter 2-teilig, Schiebeleiter 3-teilig

Ausführung: 3-teilig

Arbeitshöhe max. m	Länge als 3-teilig Anlegeleiter m	Länge als 2-teilig Anlegeleiter m	Länge eingefahren m	Stufen	Holmhöhe mm	Gewicht kg	97405...
6,54	5,8	4,1	2,45	3 x 8	73	18,5	503,00
7,63	6,9	4,95	3	3 x 10	73	24,3	643,00
9,26	8,6	6,1	3,55	3 x 12	98	30,1	742,00
10,35	9,7	6,95	4,15	3 x 14	98	38,4	896,00



Kopffahrwerk



97405



97501... Teleskop-Plattformleiter, fahrbar



Eigenschaften: entwickelt nach EU-Richtlinien für Arbeiten in der Höhe, große Plattform 665 mm x 440 mm mit Geländer und Knieleiste, einfache Höhenverstellung nach dem Schiebeleiterprinzip, beidseitige Quertraversen und ausschwenkbare Ausleger, leicht verschiebbar durch 2 Laufrollen, Sprossen-Holm-Verbindung durch Qualitätsbördelung, klappbar, somit platzsparend zu transportieren und zu lagern, 4-fach bzw. 5-fach höhenverstellbar

Ausführung: ausziehbar, klappbar, fahrbar

Arbeits-höhe m	senkrechte Höhe m	Höhe der Plattform m	Grundfläche ausgefahren m x m	Grundfläche eingefahren m x m	H x B x T zusammengeklappt m	Sprossen inkl. Plattform	Gewicht kg	97501...
3,80	2,86	1,00/1,30/1,60/1,80	1,90 x 2,25	1,91 x 0,81	2,44 x 0,81 x 0,39	7	35	1610,00
4,30	3,38	1,30/1,60/1,80/2,10/2,40	2,30 x 2,55	2,30 x 0,81	2,72 x 0,81 x 0,39	9	38,5	1788,00



97501

97505... Plattformleiter



Eigenschaften: Standfläche 400 mm x 400 mm mit umlaufendem Geländer und Ablage, 80 mm tiefe Stufen mit Safer Step Technology, Stufen und Holme aus Alu-Strangpressprofilen, Sprossen-Holm-Verbindung durch Qualitätsbördelung, klappbar und somit platzsparend zu transportieren und zu lagern, beidseitig starre Verbindung

Ausführung: klappbar

mögliches Zubehör: Ausleger, Rollen

Arbeitshöhe m	senkrechte Leiterhöhe m	Plattformhöhe m	Stufen	Holmhöhe mm	Breite mm	Gewicht kg	97505...
3,04	1,96	1,04	4	73/58	620	11	472,00
3,35	2,21	1,32	5	73/58	650	13	495,00
3,60	2,49	1,58	6	73/58	680	14	523,00
3,85	2,77	1,84	7	73/58	710	16	561,00
4,10	3,05	2,07	8	73/58	740	17	596,00
4,34	3,33	2,34	9	73/58	770	19	626,00



97505

97510... Podesttreppe, fahrbar



Eigenschaften: entspricht BGI 694 und BGI 637-2004, Stufentiefe 200 mm, Plattform 600 mm x 800 mm mit Geländer 1000 mm, vier gefederte Lenkrollen, zwei davon mit Feststeller

Ausführung: einseitig begehbar

Plattformhöhe m	Grundfläche m	Stufen	Gewicht kg	97510...
0,72	0,77 x 1,27	3	32,5	737,00
0,96	0,82 x 1,45	4	33,5	774,00
1,20	0,87 x 1,63	5	38	816,00
1,44	0,93 x 1,81	6	41	857,00
1,68	0,98 x 1,99	7	44	899,00
1,92	1,03 x 2,17	8	47	954,00



97510



Ab 1,00 m Plattformhöhe wird ein beidseitiger Handlauf empfohlen! Siehe Art.-Nr. 97511...

97511... Handlauf für Podesttreppe



Einsatz: für Podesttreppe (Art.-Nr. 97510...)

für Stufenzahl	für Art. 97510...	97511... Stück
4-6	0,96-1,44	54,10
7-8	1,68-1,92	55,00



Ab 1,00 m Plattformhöhe werden 2 Stück empfohlen!

97601... Sprossen-Anlegeleiter



Eigenschaften: Holme und Sprossen aus Alu-Strangpressprofilen, Sprossen-Holm-Verbindung durch Qualitätsbördelung

Breite: 350 mm

Arbeitshöhe m	Länge m	Sprossen	Gewicht kg	97601...
3,25	2,42	8	4,1	86,70
3,80	2,98	10	5,1	105,00
4,35	3,54	12	5,7	128,00
4,90	4,11	14	7,7	154,00



97601

97610... Stufen-Anlegeleiter



Eigenschaften: Stufen mit Safer Step Technology, Holme und Stufen aus Aluminium-Strangpressprofilen

Holmhöhe: 68 mm

Breite: 353 mm

Arbeitshöhe m	Länge m	Stufen	Gewicht kg	97610...
2,75	1,9	6	3,6	149,00
3,30	2,46	8	6,8	182,00
3,80	3,02	10	7,9	215,00
4,35	3,58	12	9,1	247,00
4,90	4,14	14	10,6	284,00
5,40	4,7	16	11,8	329,00



97610

97651... Schiebeleiter, 2-teilig



Eigenschaften: Holme und Sprossen aus Alu-Strangpressprofilen, Sprossen-Holm-Verbindung durch Qualitätsbördelung, bequeme Höhenverstellung von Sprosse zu Sprosse, robuste Führungsbeschläge

Einsatz: als Schiebeleiter oder beide Teile als Anlegeleiter

Breite: 420 mm

Arbeitshöhe m	Länge ausgefahren m	Länge eingefahren m	Sprossen	Gewicht kg	97651...
6,45	5,5	3,26	2 x 11	12,4	281,00
7,51	6,63	3,83	2 x 13	16,2	328,00
8,56	7,75	4,39	2 x 15	18,5	408,00



97651

ZARGES CREAXESS

Die Gestaltungsmöglichkeiten für Ihr maßgeschneidertes CREAXESS-Produkt:

- Geländer**
Aufstiegs- und Plattformgeländer, serienmäßig abnehmbar
- Plattform**
Breite, Länge und Belag wählbar. Belag: Aluminium gerieft oder Stahlgitterrost
- Stufen**
Breite und Belag wählbar. Belag: Aluminium gerieft oder Stahlgitterrost
- Montageelemente**
Fußwinkel, Wandaschlusskonsolen, Dreieckskonsolen
- Fahrwerk**
Wahlweise Fahrwerk mit Traverse oder schmales Fahrwerk mit Ballastierung
- Neigung**
45° oder 60°
- Höhe**
Zentimetergenau wählbare Höhen

ZARGES-CREAXESS
Einfach ins Internet gehen und Ideen werden echt!

Jetzt online testen & bestellen
www.zarges-creaxess.de
 Auch auf der Homepage Ihres CREAXESS-Händlers

97680... Teleskop-Mehrzweckleiter, 4-teilig



Eigenschaften: gewünschte Arbeitshöhe im Sprossenabstand einstellbar, zum Transport kompakt und platzsparend zusammenschiebbar, mit Automatik-Stahlscharnieren, Sprossen-Holm-Verbindung durch Qualitätsbördelung, Höhenverstellung durch 4 Zuggriffe mit Kunststoff-Ummantelung, Außenteile konisch für sicheren Stand

Einsatz: als Anlegeleiter, Stehleiter und treppengängige Stehleiter



97680

Arbeitshöhe als Anlegeleiter m	Länge als Anlegeleiter m	Arbeitshöhe als Stehleiter m	Maße zusammengeklappt m	Sprossen	Holmhöhe	Breite mm	Gewicht kg	97680...
4,95	4,2	3,4	0,56 x 1,30 x 0,21	4 x 4	60/70	560	13	390,00
6,05	5,3	3,9	0,63 x 1,58 x 0,21	4 x 5	60/70	630	16	459,00

97681 Holmverlängerung

61,80



Einsatz: für Teleskop-Mehrzweckleiter (Art.-Nr. 97680...)

97700... Vielzweckleiter, 4-teilig



Eigenschaften: zusammengeklappt gut zu lagern und zu transportieren, sicherer Stand durch zwei breite Quertraversen, Holme aus Alu-Strangpressprofil, Holm-Sprossen-Verbindung durch Qualitätsbördelung

Einsatz: als Anlegeleiter mit und ohne Wandabstützung, Stehleiter und Arbeitspodest

Breite: 350 mm

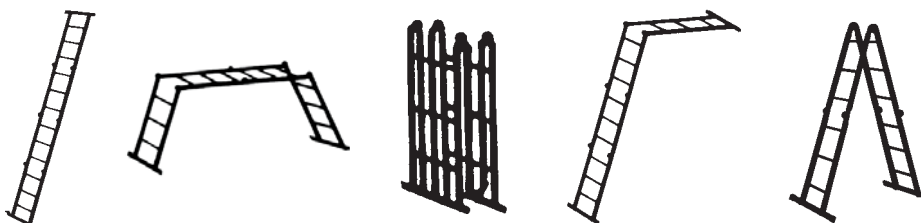

97700

Arbeitshöhe als Anlegeleiter m	Länge als Anlegeleiter m	Länge als Stehleiter m	Länge x Höhe als Arbeitsbühne m	Maße zusammengeklappt m	Sprossen	Holmhöhe mm	Gewicht kg	97700...
4,45	3,62	1,75	1,40 x 0,99	0,75 x 1,00 x 0,28	4 x 3	59	12,5	254,00
5,50	4,74	2,3	2,55 x 0,99	0,75 x 1,49 x 0,28	2 x 3 und 2 x 5	61	15,5	316,00

97702... Teleskop-Anlegeleiter



Eigenschaften: passt zusammengeschoben in jeden Kofferraum, bequeme Höhenverstellung durch bewährten AUTOSTEPS-Mechanismus, auf verschiedene Höhen einstellbar, Stufentiefe 65 mm für komfortablen Auf-/Abstieg, Stufen und Holme aus Alu-Strangpressprofilen, Holme abriebfest eloxiert, patentierte Konstruktion

Ausführung: TELESTEPS-Anlegeleiter

Breite: 470 mm

Arbeitshöhe m	Länge ausgefahren m	Länge eingefahren m	Stufen	Gewicht kg	97702...
4,00	3,2	0,8	10	11	411,00
4,60	3,8	0,87	12	13,8	495,00



97702

97704... Teleskop-Kombileiter



Eigenschaften: passt zusammengeschoben in jeden Kofferraum, bequeme Höhenverstellung durch bewährten AUTOSTEPS-Mechanismus, auf verschiedene Höhen einstellbar, Stufentiefe 90 mm für komfortablen Auf-/Abstieg, Stufen und Holme aus Alu-Strangpressprofilen, Holme abriebfest eloxiert, patentierte Konstruktion, Quertraverse für sicheren Stand

Einsatz: als Anlege- oder Stehleiter

Ausführung: TELESTEPS-Kombileiter

max. Arbeitshöhe m	Länge ausgefahren m	Länge eingefahren m	Stufen	Gewicht kg	97704...
3,00	1,7	0,68	2 x 4 + 2	10	394,00
3,60	2,3	0,73	2 x 6 + 2	14,5	460,00
4,20	3	0,79	2 x 8 + 2	20	591,00



97705 Teleskop-Arbeitsplattform 460,00



Eigenschaften: passt zusammengeschoben in jeden Kofferraum, bequeme Höhenverstellung durch bewährten AUTOSTEPS-Mechanismus, auf verschiedene Höhen einstellbar, Stufentiefe 65 mm für komfortablen Auf-/Abstieg, Stufen und Holme aus Alu-Strangpressprofilen, Holme abriebfest eloxiert, patentierte Konstruktion, große geriefte Standplattform

Arbeitshöhe: max. 2,90 m
Höhe der Plattform: 0,88/0,68/0,50 m
Ausführung: TELESTEPS-Arbeitsplattform
Maße zusammengeklappt: 740 mm x 280 mm x 830 mm
Trittfäche: 1365 mm x 410 mm
Anzahl der Stufen: 6
Breite: 830 mm
Gewicht: 17,4 kg



97705

97707 Werkzeugablage 51,40



Einsatz: für Teleskop-Kombileitern (Art.-Nr. 97704...)
Gewicht: 0,4 kg



97707

97708

97708 Holmverlängerung mit Sicherheitsfuß 105,00



Einsatz: für Teleskop-Anlegeleitern (Art.-Nr. 97702...)
Höhenverstellbereich: 0-225 mm
Gewicht: 1 kg
Bestellmenge/VPE: 1 Paar / 2 Stück, **Preis pro Paar**

Arbeitsböcke

97710 Gerüstbock, klappbar 74,20



Eigenschaften: höhenverstellbar, seitliche Abrutschsicherung, rutschfeste Fußkappen, Stahlrohrgestell mit Ø 28 mm, gelb chromatiert
Höhe: 600-900 mm
Tragfähigkeit: 150 kg
Breite: 800 mm
Gewicht: 6 kg



97710

97712 Stahlrohrbock höhenverstellbar 48,60



Eigenschaften: stabiles, standfestes Stahl-Vierkantrrohr, schlag- und kratzfeste Kunststoffbeschichtung, platzsparend zusammenklappbar, höhenverstellbar durch leicht zu bedienende Sicherheits-Rastbolzen, ausklappbarer Rasthaken gegen seitliches Abrutschen der Arbeitsplatte (maximal 64 cm breit), einfache Montage, Lieferung teilzerlegt
Höhenverstellbereich: 820 mm bis 1300 mm
Höhe: 1300 mm
Tragfähigkeit: 160 kg
Breite: 680 mm
Gewicht: 6,3 kg
Bestellmenge/VPE: 2 Stück / 2 Stück, **Preis pro Stück**



97712

97720 3-Jahres-Prüfplakette 1,10



Durchmesser: 25 mm
Farbe: gelb



97720

Bauteile eines ZARGES Fahrgerüsts

Geländerrahmen - Für den nach DIN EN 1004 geforderten Seitenschutz. Kappen am oberen Ende verhindern den Wassereinlauf.

Geländer - 1-teilig und dadurch extrastabil für noch mehr Sicherheit und Stabilität.

Querbord

Plattform - Aus 7fach verleimtem Sperrholz (finnische Birke) mit Phenolharzbeschichtung. Rutschsicher, extrem wetterfest und nässebeständig. Tragkraft 200 kg/m². Bordbretter mit Führungsschienen für hohen Bedienungskomfort. Verschweißter, wartungsfreier Plattformrahmen.

Längsbord

Diagonalen - Zur Versteifung der gesamten Gerüstkonstruktion. Diagonalen leiten die auftretenden Kräfte um und sorgen für eine sichere Verbindung der mehrteiligen Aufsteckrahmen untereinander. Mit selbstschließenden Schnellverschlüssen für komfortablen Auf- und Abbau ohne Werkzeug.

Aufsteckrahmen - Die Profilenden bestehen aus patentierten Profilverformungen mit Verstärkungseinsatz, um eine hochfeste Rohrverbindung zu gewährleisten. Geriffelte Sprossen sorgen für festen Griff und sicheres Aufsteigen. Die Aufsteckrahmen werden durch Sicherheitsfedern verbunden, die direkt am Gerüst befestigt sind.

Zwischenplattform - Mit groß dimensionierter, selbstschließender Durchstiegsklappe von Plattform zu Plattform. Bequemer Auf und Abstieg mit Geräten und Werkzeug.

Ausleger - Verwindungssteife Dreiecksausleger, teleskopartig in der Höhe verstellbar - das zusätzliche Sicherheitsmerkmal für maximale Standfestigkeit, auch in unebenem oder abfallendem Gelände. Zum Passieren von Engstellen lassen sich die Ausleger mit wenigen Handgriffen einklappen.

Horizontalen - Zur Versteifung im unteren Bereich des Gerüsts. Mit selbstschließenden Schnellverschlüssen für komfortablen Auf- und Abbau ohne Werkzeug.

Fahrbalken - Hohe Standsicherheit durch großen Rohrquerschnitt. Schnell lösbare Aufsteckdorne für bequemes Verschieben des Gerüsts bei wechselnden Einsätzen, zum Beispiel von frei stehend zu wandseitig.

Antrittsbügel - Für den verkürzten und somit sicheren Antritt auf das Gerüst.

Fahrrollen - Große Lenkrollen (200 mm) für schnelles und komfortables Verfahren des Gerüsts mit zentrischer Lastaufnahme zum leichteren Verfahren.

97730 Arbeitsplattform, klappbar

329,00



Eigenschaften: extrem rutschsicherer Plattformbelag aus PVC-Granulat auf weicher PVC-Trägerschicht nach Vorgaben der Bewertungsgruppe R13, erhöhte Sicherheit bei öligen Substanzen oder gar Eis, zulässige Belastung bis 300 kg, bequemer Aufstieg durch 60 mm tiefe Leichtmetall-Breitsprossen, Sprossen-Holmverbindung durch hochfeste Zarges Qualitätsbördelung, gut verfahrbar durch einseitig angebrachte Rollen

Grundfläche: 2,21 m x 0,74 m

mögliches Zubehör: Geländer, Ablageschale

Arbeitshöhe: 2,7 m

Höhe der Plattform: 0,7 m

Maße zusammengeklappt: 1,77 m x 0,74 m x 0,17 m

Tragfähigkeit: 300 kg

Plattformabmessung: 1,70 m x 0,60 m

Gewicht: 21 kg



97730

97735 Montageplattform, klappbar

1524,00



Eigenschaften: hochschwenkbare Treppe mit 200 mm tiefen Stufen für bequemen Aufstieg, durch vier Lenkrollen am Steigteil und zwei Bockrollen am Stützteil sehr schnell und komfortabel verschiebbar, extrem schnell einsatzbereit durch Zentralbremse am Aufstieg, türengänig auch im aufgebauten Zustand, flexible Einsatzmöglichkeiten aufgrund drei verschiedener Plattformhöhen mit nur einer Arbeitsplattform, beidseitiger Handlauf am Aufstieg und Plattformgeländer für maximale Arbeitssicherheit, durch Klapprahmen und Schwenktreppe platzsparend zusammenklappbar für Transport und Lagerung, geprüft nach BGR 173, Gesamtbelastung Plattform 200 kg/m²

Grundfläche: 2,71 m x 0,75 m (inklusive Treppe)

Arbeitshöhe: 3 m

Maße zusammengeklappt: 1,93 m x 0,75 m x 0,75 m

Plattformhöhe: 0,42 m/0,72 m/0,99 m

Höhe: 1,93 m (inklusive Geländer)

Gewicht: 54 kg



97735



97800... Profi-Fahrgerüst Z 600



Eigenschaften: erweiterbar bis zu einer Arbeitshöhe von 13,65 m, Plattform mit Durchstiegsklappe, Gerüstgruppe 3 (belastbar bis 200 kg/m²) nach DIN EN 1004, Plattformgröße 0,75 m x 1,80 m (auf Anfrage: 0,75 x 2,50 m/0,75 x 3,00 m), ab Arbeitshöhe 5,80 m mit Fahrbalken, ab 9,75 m mit Auslegern, spindelbare Fahrrollen zum Ausgleich von Bodenunebenheiten, Balastierung gemäß Verwendungsanleitung

Ausführung: Fahrgerüst

Gerüstgröße: 0,75 m x 1,80 m

Tragfähigkeit: 270 kg

Arbeitshöhe m	Gerüsthöhe m	Plattformhöhe m	Gewicht kg	97800... Z 600
4,50	3,5	2,5	92,4	2124,00
5,80	4,8	3,8	164,9	2919,00
6,65	5,65	4,65	181,5	3222,00
7,75	6,75	5,75	213,1	4061,00
8,60	7,6	6,6	223,5	4339,00
9,75	8,75	7,75	251,7	5176,00
10,55	9,55	8,55	257	5300,00
11,70	10,7	9,7	293,7	6293,00
12,55	11,55	10,55	299	6416,00



97800

97809... Gerüst-Einzelteile

Einsatz: für Profi-Fahrgerüste (Art.-Nr. 97800...)

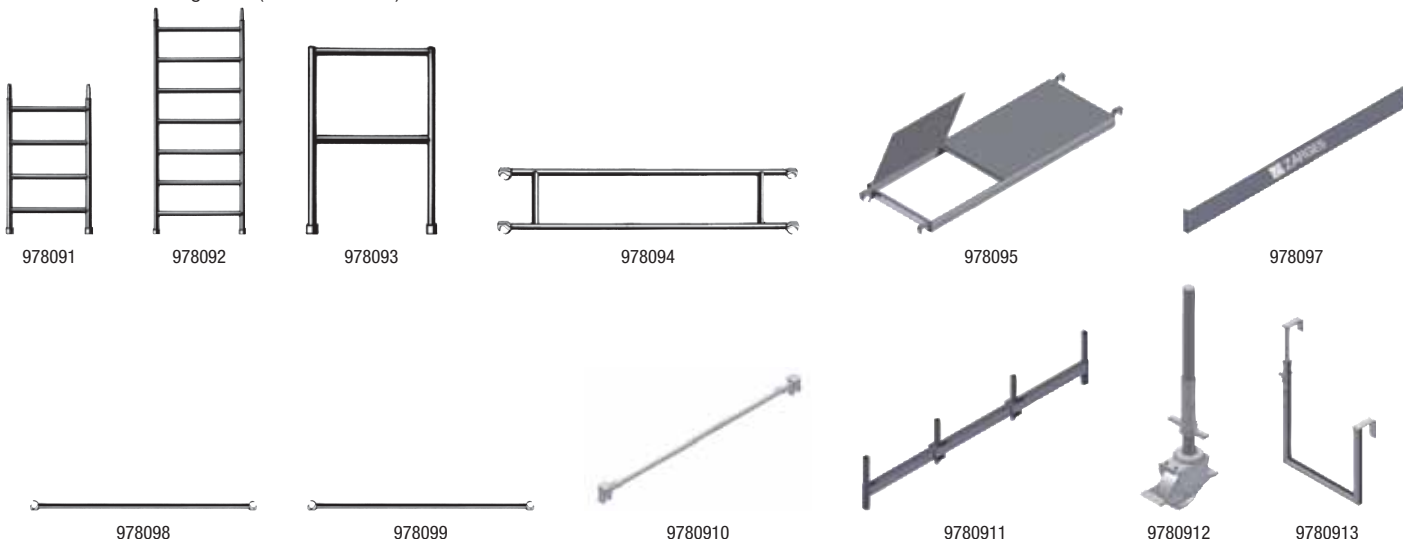

Variante	Bezeichnung	Anzahl bei Fahrgerüst Arbeitshöhe 4,50 m Stück	Anzahl bei Fahrgerüst Arbeitshöhe 5,80 m Stück	Anzahl bei Fahrgerüst Arbeitshöhe 6,65 m Stück	Anzahl bei Fahrgerüst Arbeitshöhe 7,75 m Stück	Anzahl bei Fahrgerüst Arbeitshöhe 8,60 m Stück	Anzahl bei Fahrgerüst Arbeitshöhe 9,75 m Stück	Anzahl bei Fahrgerüst Arbeitshöhe 10,55 m Stück	Anzahl bei Fahrgerüst Arbeitshöhe 11,70 m Stück	Anzahl bei Fahrgerüst Arbeitshöhe 12,55 m Stück	97809...
1	Aufsteckrahmen 1 m	-	2	-	2	-	2	-	2	-	136,00
2	Aufsteckrahmen 2 m	2	2	4	4	6	6	8	8	10	197,00
3	Geländerrahmen 1 m	2	2	2	2	2	2	2	2	2	88,80
4	Geländer	2	2	2	4	4	4	4	6	6	151,00
5	Plattform mit Klappe	1	1	1	2	2	2	2	3	3	268,00
6	Querbord	2	2	2	2	2	2	2	2	2	37,65
7	Längsbord	2	2	2	2	2	2	2	2	2	51,20
8	Diagonalstrebe	2	4	6	6	8	10	12	12	14	77,20
9	Horizontalstrebe	2	2	-	-	-	-	-	-	-	65,70
10	Basistrebe	-	-	2	2	2	2	2	2	2	78,20
11	Fahrbalken 2 m	-	2	2	2	2	2	2	2	2	186,00
12	Lenkrolle Ø 200 mm	4	4	4	4	4	4	4	4	4	116,00
13	Antrittbügel	1	1	1	1	1	1	1	1	1	57,90

97822 Dreiecksausleger

207,00

Einsatz: für Profi-Fahrgerüste (Art.-Nr. 97800...)

97841 Ballastgewicht 10 kg

57,20

Einsatz: für Profi-Fahrgerüste (Art.-Nr. 97800...)

Lieferumfang: 1 Stück Ballastgewicht

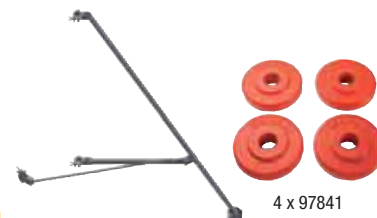

97822

4 x 97841

97870... Klappgerüst Eyclapp

Eigenschaften: Klappeinheit mit 6 Sprossen, Art.-Nr. 978702,90/1 und 978702,90/2 sind türengängig, Plattform mit Klappe, außer Art.-Nr. 978702,90/1 - Plattform ohne Klappe und Art.-Nr. 978707,65 - Plattform mit 2 Klappen, belastbar bis 200 kg/m² nach DIN EN 1004, standardmäßig mit Rollen Ø 125 mm mit Feststellbremse

Ausführung: Klappgerüst

Gerüstgröße: 0,68 m x 1,80 m

Maße zusammengeklappt: 1,75 m x 0,95 m x 0,20 m

Variante	Arbeitshöhe m	Gerüsthöhe m	Plattformhöhe m	Ausführung	Gewicht kg	97870...
2,90/1	2,9	1,9	0,9	1 Plattform ohne Klappe	33,3	557,00
2,90/2	2,9	1,9	0,9	1 Plattform mit Klappe	33,8	600,00
3,70	3,7	2,75	1,7	1 Plattform mit Klappe	45,3	894,00
4,55	4,55	3,9	2,55	1 Plattform mit Klappe	88,9	1830,00
5,70	5,7	4,75	3,7	1 Plattform mit Klappe	96,1	2018,00
6,50	6,5	5,85	4,5	1 Plattform mit Klappe	108,9	2245,00
7,65	7,65	6,7	5,65	2 Plattformen mit Klappe	140,9	2817,00



97870

Leiterprüfung

Leiter- und Fahrgerüstprüfung

Entsprechend der gültigen Betriebsversicherungsverordnung sowie der Handlungsanleitung BGI 694 für den Umgang mit Leitern und Tritten und der BGI 663 für den Umgang mit Gerüsten müssen Leitern, Tritte und Gerüste regelmäßig durch eine befähigte Person auf ihren ordnungsgemäßen Zustand überprüft werden, denn die Sicherheit von Leitern ist für uns und unsere Kunden von äußerster Wichtigkeit. Wir bieten Ihnen diese regelmäßigen Überprüfungen Ihrer Leitern, Tritte und Gerüste durch eine sachkundige Person an.

Nutzen Sie diesen Service

Diese Prüfungen führen wir in Ihrem Betrieb durch, denn die Sicherheit von Leitern liegt uns besonders am Herzen.

Der Umfang dieses Service beinhaltet:

- Die Überprüfung Ihrer Leitern, Tritte und Gerüste auf ordnungsgemäßen Zustand entsprechend der gesetzlichen Vorschriften.
- Erstellung der erforderlichen Prüfdokumentation sowie Aufbringen von Prüfplaketten.
- Durchführung von kleinen Instandsetzungen, wie z. B. das Austauschen von Leiterschuh (nur ZARGES Produkte).
- Unterbreitung von Vorschlägen für erforderliche notwendige Reparaturen, sowie Ersatzbeschaffungen.



Sören Mette

Beratung / Verkauf + Betriebseinrichtung

Eylruf: 0371/5267-38

Eylfax: 0371/5267-44

Eylmail: soeren.mette@werkzeug-eylert.de



Regelmäßige Prüfungen:

Die regelmäßigen Prüfungen sind in der Betriebssicherheitsverordnung, sowie in der Handlungsanleitung BGI 663 und BGI 694 vorgeschrieben. Der Unternehmer hat dafür zu sorgen, dass Leitern, Tritte und Gerüste wiederkehrend auf ordnungsgemäßen Zustand geprüft werden. Art, Umfang und Fristen sind festzulegen.

Kriterien der Prüfungsintervalle:

- Nutzungshäufigkeit
- Beanspruchung bei der Benutzung
- Häufigkeit und Schwere festgestellter Mängel

BERATUNG, PLANUNG, BAUAUSFÜHRUNG schlüsselfertig alles aus einer Hand!



Betriebsmittellager



Fertigwarenlager



Pflanzenschutzmittellager

Checkliste für „Ihr“ Gefahrenstofflager

Checkliste für die Lagerung von wassergefährdenden und/oder entzündbaren Flüssigkeiten

Klare Einstufung der zu lagernden Stoffe

Wassergefährdende Flüssigkeiten / entzündbare Flüssigkeiten (entzündliche Stoffe)

- Beständigkeit des Wannenwerkstoffes (z.B. bei Lagerung von aggressiven Medien)
- Art der Behälter (Kleingebinde, 200-Liter-Fässer, IBC...)
- Anzahl der Behälter
- Auffangvolumen
- Begehbare oder Regallager
- Vorhandene oder geplante Handlingsgeräte
- Wasserschutzgebiet
- Behördliche Auflagen



Wassergefährdende Flüssigkeiten



Entzündbare Flüssigkeiten (entzündliche Stoffe)

- Standort
- F90-System, F90-Wand oder mindestens 10 m Abstand
- Belüftung
- Elektrische Ausstattung in Ex-Schutz
- Auflagen der Behörden und/oder Feuerwehr
- Brandschutztechnische Anforderungen (Löschanlage, Brandmeldung, Löschwasser-Rückhaltung...)





Regal-Bodenwannen für Palettenregale



Eigenschaften: Konstruktion aus 3 mm Stahlblech, Auffangvolumen gemäß WHG, gut zu transportieren durch Bodenfreiheit von 100 mm, PE-Einsatz für aggressive Medien als Zubehör erhältlich
Einsatz: zur Lagerung von wassergefährdenden und entzündbaren Flüssigkeiten
Ausführung: lackiert RAL 5015 oder feuerverzinkt, mit und ohne Gitterrostboden



Das passt! In Kombination mit unseren META Palettenregalen, Bestellvorschläge ab 984031!

984001... IBC Regal-Bodenwanne ohne Gitterrost, RAL 5015

Farbe: RAL 5015
Oberflächenschutz: lackiert
Tragfähigkeit: 1500 kg/m²

984002... IBC Regal-Bodenwanne ohne Gitterrost, feuerverzinkt

Oberflächenschutz: feuerverzinkt
Tragfähigkeit: 1500 kg/m²

984003... IBC Regal-Bodenwanne mit Gitterrost, RAL 5015

Farbe: RAL 5015
Oberflächenschutz: lackiert
Tragfähigkeit: 1500 kg/m²

984004... IBC Regal-Bodenwanne mit Gitterrost, feuerverzinkt

Oberflächenschutz: feuerverzinkt
Tragfähigkeit: 1500 kg/m²



Table with 8 columns: Feldbreite mm, Auffangvolumen l, Maße mm, 984001... ohne Gitterrost RAL 5015, 984002... ohne Gitterrost feuerverzinkt, Maße mm, 984003... mit Gitterrost RAL 5015, 984004... mit Gitterrost feuerverzinkt. Rows for 2200 and 2700 mm widths.

984011... Regal-Bodenwanne ohne Gitterrost, RAL 5015

Farbe: RAL 5015
Oberflächenschutz: lackiert
Tragfähigkeit: 1000 kg/m²

984012... Regal-Bodenwanne ohne Gitterrost, feuerverzinkt

Oberflächenschutz: feuerverzinkt
Tragfähigkeit: 1000 kg/m²

984013... Regal-Bodenwanne mit Gitterrost, RAL 5015

Farbe: RAL 5015
Oberflächenschutz: lackiert
Tragfähigkeit: 1000 kg/m²

984014... Regal-Bodenwanne mit Gitterrost, feuerverzinkt

Oberflächenschutz: feuerverzinkt
Tragfähigkeit: 1000 kg/m²



Table with 8 columns: Feldbreite/Ebenen mm, Auffangvolumen l, Maße mm, 984011... ohne Gitterrost RAL 5015, 984012... ohne Gitterrost feuerverzinkt, Maße mm, 984013... mit Gitterrost RAL 5015, 984014... mit Gitterrost feuerverzinkt. Rows for 1800, 2700/2, and 2700/3 mm widths.

Alles aus einer Hand!



WERKZEUG-EYLERT



F.-O.-Schimmel-Str. 3 - 09120 Chemnitz - Eyruf: 0371/5267-0 - Eymail: info@werkzeug-eylert.de - Eynet: www.werkzeug-eylert.de

Gefahrstoff-Palettenregale, vorkonfiguriert

Eigenschaften: vereinte Qualität aus Deutschland, bestehend aus hochwertigen META Palettenregalen mit Gütezeichen und LACONT Gefahrstoffwannen nach Vorgaben des Wasserhaushaltsgesetzes, sehr flexibel durch viele Kombinationsmöglichkeiten

Einsatz: zur Lagerung von Gefahrstoffen in Fässern auf Paletten sowie für IBC/KTC Container

mögliches Zubehör: Gitterrostböden, Einlegewannen mit Gitterrosten, Durchschub- sicherungen, Rammschutz

Regal-Bodenwannen:

- Ü-Zeichen gemäß Stahlwannenrichtlinie (StawaR)
- Konstruktion aus 3 mm Stahlblech
- Korrosionsschutz durch Lackierung in RAL 5015 oder Feuerverzinkung
- Bodenfreiheit 100 mm
- mit oder ohne Gitterrost lieferbar
- Auffangvolumen bis zu 1000 Liter

Regale:

- Gütezeichen RAL-RG 614/2 Palettenregale, GS-Zeichen & DiBT-Zulassung
- Lagerebenen höhenverstellbar im Raster 50 mm
- Ständerrahmen verzinkt, Holme RAL 2001 rotorange
- Belastungsangaben beziehen sich auf Regale mit einem Feld und den jeweils angegebenen Holm-Ebenen, bei den angegebenen Fachhöhen und bei gleichmäßig verteilter Last

Lieferumfang: getrennte Lieferung von Regal und Wanne, ohne Montage



9740312700/2



9840332200/2



Einlegewanne auf Anfrage lieferbar



9840312700/3



Montage durch Eyl-Monteurs auf Anfrage! Eylruf 0371/5267-38!

984031... IBC Grundregal und Bodenwanne, RAL 5015

984032... IBC Anbauregal und Bodenwanne, RAL 5015

984033... IBC Grundregal und Bodenwanne, feuerverzinkt

984034... IBC Anbauregal und Bodenwanne, feuerverzinkt

Feldbreite/ Anzahl Ebenen	Abmessungen Regal B x T x H mm	Abmessungen Wanne B x T x H mm	max. Fachlast kg	max. Feldlast kg	max. Fachhöhe mm	Auffang- volumen l	Gitter- rost	984031... Grundregal RAL 5015	984032... Anbauregal RAL 5015	984033... Grundregal feuerver- zinkt	984034... Anbauregal feuerver- zinkt
2200/2	2370 x 1100 x 3300	2180 x 1300 x 542	2800	6990	1500	1000	Nein	874,00	768,00	930,00	824,00
2700/2	2870 x 1100 x 3300	2680 x 1300 x 480	3510	7520	1500	1000	Nein	1121,00	967,00	1177,00	1023,00
2200/3	2370 x 1100 x 4900	2180 x 1300 x 565	2800	6990	2000	1000	Ja	1062,00	956,00	1180,00	1074,00
2700/3	2870 x 1100 x 4900	2680 x 1300 x 485	3490	7080	2000	1000	Ja	1340,00	1187,00	1438,00	1285,00



9840411800/2 + 9840421800/2



9840432700/2 + 9840442700/2



Einlegewannen auf Anfrage lieferbar

984041... Fass-Grundregal und Bodenwanne, RAL 5015

984042... Fass-Anbauregal und Bodenwanne, RAL 5015

984043... Fass-Grundregal und Bodenwanne, feuerverzinkt

984044... Fass-Anbauregal und Bodenwanne, feuerverzinkt

Feldbreite/ Anzahl Ebenen	Abmessungen Regal B x T x H mm	Abmessungen Wanne B x T x H mm	max. Fachlast kg	max. Feldlast kg	max. Fachhöhe mm	Auffang- volumen l	Gitter- rost	984041... Grundregal RAL 5015	984042... Anbauregal RAL 5015	984043... Grundregal feuerver- zinkt	984044... Anbauregal feuerver- zinkt
1800/2	1970 x 1100 x 2700	1780 x 1300 x 322	2160	6630	1500	360	Nein	777,00	687,00	830,00	740,00
2700/2	2870 x 1100 x 2700	2680 x 1300 x 285	3510	7520	1500	360	Nein	970,00	849,00	1020,00	899,00
1800/3	1970 x 1100 x 3800	1780 x 1300 x 322	2130	6420	2000	360	Ja	916,00	826,00	993,00	903,00
2700/3	2870 x 1100 x 3800	2680 x 1300 x 357	3490	7080	2000	660	Ja	1047,00	926,00	1138,00	1017,00

Fassregal META MINI-RACK



Eigenschaften: MINI-RACK Regal mit 2 Fachebenen für insgesamt 4 Fässer mit 200 Litern Inhalt, Übereinstimmungserklärung gemäß Bauregelliste A Teil 1, DIBt, Auffangwanne feuerverzinkt nach EN ISO 1491, mit Stützfüßen, Unterfahrhöhe 100 mm, komplett mit 4 Fassauflagen und einem Kannenträger

Einsatz: Innenbereich, für brennbare Flüssigkeiten F/F+ und wassergefährdende Flüssigkeiten WGK 1-3, max.

Dichte 1,9 kg/l

Leistungsaufnahme max.: 230 Liter

Werkstoff: Stahl verzinkt

Höhe: 2200 mm

98412... Fassregal, Grundregal

Lieferumfang: 1 Grundregal, 1 Auffangwanne, 4 Holme, 4 Fussauflagen, 1 Kannenträger

98414... Fassregal Anbaufeld

Lieferumfang: 1 Anbauregal, 1 Auffangwanne, 4 Holme, 4 Fussauflagen, 1 Kannenträger

98416... Fassauflage

Tiefe	Breite mm	Tragfähigkeit kg	Holme Paar	98412... Grundregal	98414... Anbauregal	Breite mm	98416... Fassauflage
800	1400	1200	2	757,00	689,00	350	32,40



98412 + 98414

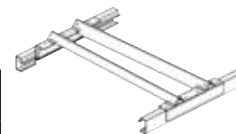

98416

98417 Kannenträger

53,20

Einsatz: für MINI-RACK-Fassregal

Breite: 300 mm

Höhe: 300 mm

Tiefe: 313 mm



98417

98418 Auffangwanne

365,00

Einsatz: für MINI-RACK-Fassregal

Breite: 1200 mm

Höhe: 285 mm

Tiefe: 1200 mm



98418

Umweltregale META CLIP



98420... Umwelt-Grundregal

Eigenschaften: CLIP-Steckregal mit Wannenböden, geeignet zur Lagerung von brennbaren und wassergefährdenden Flüssigkeiten WGK 1-3

Höhe: 2000 mm

Lieferumfang: 1 Grundregal, 4 Wannenböden mit je 28 Liter Auffangvolumen, 1 Abdeckboden

98422... Umwelt-Anbauregal

Eigenschaften: CLIP-Steckregal mit Wannenböden, geeignet zur Lagerung von brennbaren und wassergefährdenden Flüssigkeiten WGK 1-3

Höhe: 2000 mm

Lieferumfang: 1 Anbauregal, 4 Wannenböden mit je 28 Liter Auffangvolumen, 1 Abdeckboden

98424... Umwelt-Wannenboden

Wandstärke: 3 mm

Höhe: 60 mm

Tiefe mm	Breite mm	Fachlast kg	Gewicht kg	98420... Grundregal	98422... Anbauregal	98424... Wannenboden
500	1000	150	85,564	349,00	321,00	69,40



98420 + 98422



98424

98430... Umweltregal in Bodenwanne

Eigenschaften: CLIP-Steckregal mit Gitterrostböden, geeignet zur Lagerung von brennbaren und wassergefährdenden Flüssigkeiten WGK 1-3

Höhe: 2000 mm

Lieferumfang: 4 Gitterrostböden, 1 Abdeckboden, 1 Bodenwanne 45 Liter

98434... Gitterrostboden

Höhe: 19 mm

Tiefe mm	Breite mm	Fachlast kg	98430... Umweltregal	98434... Gitterrostboden
500	1000	150	378,00	49,35



98434

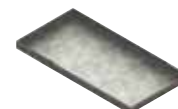

98436

98430

98436 Bodenwanne

168,00

Kapazität: 45 Liter

Breite: 1100 mm

Höhe: 80 mm

Tiefe: 560 mm



Gefahrstoffschränke

985000 Umweltschrank

399,00



Eigenschaften: Auffangwannen mit Ü-Zeichen gemäß Stahlwannenrichtlinie
Einsatz: zur vorschriftsmäßigen Lagerung von Kleingebinden mit wassergefährdenden, giftigen und sehr giftigen Stoffen, nicht zur Lagerung brennbarer Flüssigkeiten zugelassen
Ausstattung: 3 verstellbare Wannensböden, 1 Bodenwanne
Breite: 950 mm
Höhe: 1950 mm
Tiefe: 500 mm
Tragfähigkeit der Wannensböden: 50 kg
Farbe: RAL 7035 lichtgrau
Masse: 76 kg



985000

985001 Pflanzenschutzmittelschrank

418,00



Eigenschaften: Auffangwannen mit Ü-Zeichen gemäß Stahlwannenrichtlinie
Einsatz: zur vorschriftsmäßigen Lagerung von Kleingebinden mit wassergefährdenden Stoffen, ebenfalls für giftige Flüssigkeiten geeignet, nicht zur Lagerung brennbarer Flüssigkeiten zugelassen
Ausstattung: 3 verstellbare Wannensböden, 1 Bodenwanne
Breite: 950 mm
Höhe: 1950 mm
Tiefe: 500 mm
Tragfähigkeit der Wannensböden: 70 kg
Farbe: RAL 6011 resedagrün
Masse: 76 kg



985001

985002... Chemikalienschrank mit Sicherheitsbox



Eigenschaften: mit der Sicherheitsbox können bis zu 50 Liter hochentzündliche Flüssigkeiten gemäß DIN EN 14470-1 gelagert werden
Einsatz: zur vorschriftsmäßigen Lagerung von Kleingebinden mit wassergefährdenden Stoffen, ebenfalls für giftige Flüssigkeiten geeignet, zusätzlich können in der Sicherheitsbox mit einer Feuerwiderstandsfähigkeit von 30 oder 60 Minuten entzündbare Flüssigkeiten nach DIN EN 14470-1 gelagert werden
Ausstattung: 3 verstellbare Wannensböden, 1 Bodenwanne in der Sicherheitsbox
Nutzmaße Sicherheitsbox: B 750 mm x T 325 mm x H 440 mm
Farbe: RAL 7035 lichtgrau
mögliches Zubehör: PE-Einsätze



985002

Feuerwiderstand min	Breite mm	Höhe mm	Tiefe mm	Gewicht kg	985002...
30	950	1950	500	145	1185,00
60	950	1950	500	150	1191,00

98504... Gefahrstoffschrank Typ 90



Eigenschaften: Feuerwiderstandsfähigkeit von mehr als 90 Minuten, im Brandfall automatische Selbstschließung über Thermomechanik, GS-geprüfte Sicherheit, Isolierung nach DIN 4102, innen HPL-beschichtete Platten (RAL 7035 lichtgrau), Bodenabschlussschiene aus Edelstahl, Einlegeböden im Raster von 64 mm höhenverstellbar, Erdungsanschluss entsprechend BRG 132, Innenausstattung Stahlblech, abschließbar über Zylinderschloss, Nivellierfüße zum Ausgleich von Unebenheiten
Einsatz: zugelassen zur Lagerung entzündbarer Flüssigkeiten am Arbeitsplatz, Kennzeichnung nach EN 14470-1, TRGS 510, Anlage 3
Anzahl der Einlegeböden: 3 Stück
Anschlussdurchmesser: 75 mm
Farbe:
 Korpus RAL 7035 lichtgrau
 Türen RAL 1007 narzissengelb, wahlweise auch in RAL 7035 lichtgrau
mögliches Zubehör: Schließfächer, PE-Einsätze, Innenausstattung aus Edelstahl



98504600



985041200

Variante	Breite mm	Höhe mm	Tiefe mm	Gewicht kg	Ausstattung	98504...
600	595	1935	598	306	1 Bodenwanne 22 Liter, 1 Lochblechabdeckung	1710,00
1200	1190	1935	598	505	1 Bodenwanne 33 Liter, 1 Lochblechabdeckung	2206,00

985041 Sockel mit Frontblende

284,00



Einsatz: zum leichteren Transport für den Gefahrstoffschrank mit der Breite 1200 mm (Art.-Nr. 985041200)
Farbe: RAL 7035 lichtgrau
Höhe: 115 mm



Abluftaufsätze für Gefahrstoffschränke



98505 Gefahrstoff-Filteraufsatz GFA 1608,00

Eigenschaften: Filter reagiert auf grobe partikuläre Verschmutzung sowie auf starke Verunreinigung der Abluft mit Kohlenwasserstoffdämpfen und -gasen, bei Sättigung werden Warnhinweise mittels LED-Leuchten angezeigt, Abluft des Schrankes wird durch einen integrierten Aktivkohlefilter gereinigt und kann der Raumluft wieder zugeführt werden, ist der Hauptfilter gesättigt, bietet ein zweiter Filter zusätzliche Sicherheit für ca. 14 Tage, geräuscharmer Umluftbetrieb unter 42 dB, komplett mit Aufsatzadapter

Einsatz: durch den Filteraufsatz kann die Einhaltung des explosionsgefährdeten Bereichs um den Schrank entfallen, Abluftleitung nach draußen ist nicht mehr nötig

Breite: 310 mm

Höhe: 210 mm

Volumenstrom der Luft: 25 m³/h

Tiefe: 510 mm

Nennspannung: 230 V



98505



98505



Wir empfehlen eine Wartung mindestens 1 mal jährlich!

98506 Abluftventilator, explosionsgeschützt 610,00

Eigenschaften: der Betrieb von Sicherheitsschränken zur Lagerung von entzündbaren Flüssigkeiten nach EN 14470-1 ist in der TRGS 510 geregelt, liegt keine Entlüftung vor, so muss eine Ex-Zone (Zone 2) um den Schrank errichtet werden (Umkreis von 2,5 Meter und 0,5 Meter hoch)

Einsatz: durch den Abluftventilator kann die Einhaltung des explosionsgefährdeten Bereichs um den Schrank entfallen, Abluftleitung nach draußen ist an geeigneter Stelle anzubringen, bei Installation in Ex-geschützten Bereichen zwingend mit Ex-geschütztem Motor zu verwenden

Nennspannung: 400 V



Nicht für Abzugsunterschranke geeignet!



98506

98507 Abluftventilator 378,00

Eigenschaften: der Betrieb von Sicherheitsschränken zur Lagerung von entzündbaren Flüssigkeiten nach EN 14470-1 ist in der TRGS 510 geregelt, liegt keine Entlüftung vor, so muss eine Ex-Zone (Zone 2) um den Schrank errichtet werden (Umkreis von 2,5 Meter und 0,5 Meter hoch)

Einsatz: durch den Abluftventilator kann die Einhaltung des explosionsgefährdeten Bereichs um den Schrank entfallen, Abluftleitung nach draußen ist an geeigneter Stelle anzubringen

Nennspannung: 230 V



Nicht für Abzugsunterschranke geeignet!
Eine steckfertige Ausführung ist auf Anfrage erhältlich!



98507

Chemikalienschränke



98510950



98510950GL



985101200



98510500

98510... Chemikalienschrank

Eigenschaften: Korpus aus Qualitätsstahlblech, abschließbar über Zylinderschloss, Zuluft über Lüftungsöffnungen in den Türen, mit Abluftstutzen in der Schrankdecke

Einsatz: zur Lagerung von gesundheitsschädlichen, gewässergefährdenden, giftigen und sehr giftigen Flüssigkeiten

Ausstattung: 1 Bodenwanne, 3 Einlegewannen aus Stahlblech mit 50 kg Tragkraft

Farbe: RAL 7035 lichtgrau

mögliches Zubehör: PE-Einsätze

Variante	Ausführung Tür	Breite mm	Höhe mm	Tiefe mm	Gewicht kg	98510...
600	Vollblech	600	1935	570	58	520,00
950	Vollblech	950	1950	500	76	605,00
950GL	Glasausschnitt	950	1950	500	76	744,00
1200	Vollblech	1200	1950	500	100	645,00



Chemikalienschränke



98520... Chemikalienschrank mit Schiebetüren

Eigenschaften: Korpus aus Qualitätsstahlblech, abschließbar über Zylinderschloss, Zuluft über Lüftungsöffnungen in den Türen

Einsatz: zur Lagerung von gesundheitsschädlichen, gewässergefährdenden, giftigen und sehr giftigen Flüssigkeiten

Ausstattung: 2 Bodenwannen 30 Liter, 4 Fachböden mit je 50 kg Tragkraft

Farbe:
Korpus RAL 7035 lichtgrau
Türen RAL 1018 zinkgelb

Breite mm	Höhe mm	Tiefe mm	Gewicht kg	98520...
1800	1950	500	148	945,00



98520

Auffangwannen Stahl, Fasslagerung Stahl, IBC-Lagerung Stahl

Sicherheitsbodenelemente und Zubehör

Eigenschaften: stabile Konstruktion aus 3 mm Stahlblech, mit Hubwagen befahrbar, Einzelsegmente beliebig kombinierbar, hoher Korrosionsschutz durch Verzinkung, herausnehmbare feuerverzinkte Gitterroste, Abstand der Elemente beim Verlegen: 40 mm

Einsatz: zur Lagerung wassergefährdender und entzündbarer Stoffe

Belastung: 5000 kg/m²

Radlast: 450 kg

Höhe: 123 mm

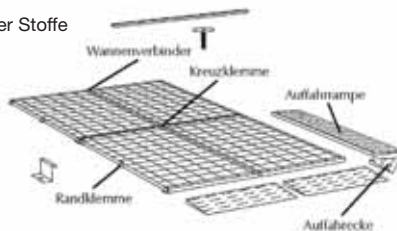

985951... Sicherheitsbodenelement, Tiefe 500 mm

985952... Sicherheitsbodenelement, Tiefe 1000 mm

Breite mm	Auffangvolumen l	985951... Tiefe 500 mm	Auffangvolumen l	985952... Tiefe 1000 mm
500	20	173,00	-	-
1000	40	217,00	80	296,00
2000	85	304,00	160	542,00
2500	100	352,00	210	598,00



985953... Auffahrrampe für Bodenelement

Radlast: 500 kg

Tiefe: 1150 mm

Breite mm	985953...	Breite mm	985953...
450	184,00	1950	488,00
950	275,00	2450	524,00



985954 Auffahrecke für Bodenelement 277,00

985955... Wannenverbinder für Bodenelement

Breite mm	985955...	Breite mm	985955...
470	21,55	1970	39,40
970	31,00	2470	45,70

985956... Klemme für Bodenelemente

Variante	Ausführung	Einsatz	985956...
RK	Randklemme	zur Bodenverschraubung	22,60
KK	Kreuzklemme	verbindet 4 Bodenelemente	39,40

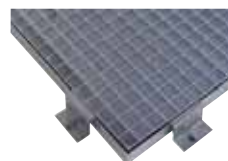

Randklemme



Kreuzklemme

Auffangwannen Stahl, Fasslagerung Stahl

98601... Auffangwanne



Eigenschaften: Wanne aus 3 mm Stahlblech, herausnehmbare, feuerverzinkte Gitterroste, Bodenfreiheit 100 mm für Staplertransport, Korrosionsschutz durch Grundierung und Lackierung oder Feuerverzinkung

Einsatz: zur Lagerung von wassergefährdenden und entzündbaren Flüssigkeiten

Ausführung: feuerverzinkt

Ausstattung: herausnehmbarer, feuerverzinkter Gitterrostboden

Tiefe mm	Breite mm	Höhe mm	Kapazität	Auffangvolumen Liter	98601...
820	1250	340	2 x 200-Liter-Fass	210	293,00
1320	1325	250	4 x 200-Liter-Fass	210	390,00



98601

98605... Fasswagen Stahl



Eigenschaften: geschweißte Stahlrohrkonstruktion, kugelgestrahlt und pulverbeschichtet, Wanne aus Stahlblech, öldicht, 2 Lenk- und 2 Bockrollen, Naben mit Gleitlager, Lenkrollen mit Feststeller

Ausführung: Stahl

Ausstattung: feuerverzinktes Gitterrost

Höhe: 990 mm

Normen: EN 1757-3

Radmaß ø x B: 125 mm x 38 mm Polyamid

Farbe: RAL 5007 brillantblau

Variante	Ladefläche mm x mm	Kapazität	Auffangvolumen l	Tragfähigkeit kg	Gewicht kg	98605...
600	1000 x 600	1 x 200-Liter-Fass	45	400	37	346,00
650	1250 x 650	2 x 200-Liter-Fass	54	600	55	434,00



98605

98609... Fassbock



Eigenschaften: Fassböcke mit festen Fassauflagen für 60 bis 200-Liter-Fässer,

Fassaufgabe nach vorne geneigt für einfachere Fassentleerung

Ausführung: komplett feuerverzinkt

Variante	Kapazität	Breite mm	Höhe mm	Tiefe mm	98609...
1X200	1 x 200-Liter-Fass	600	415	650	120,00
2X200	2 x 200-Liter-Fass	1230	415	650	135,00
3X60	3 x 60-Liter-Fass	1230	415	650	128,00

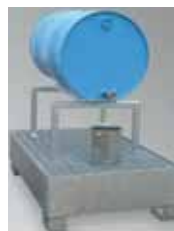

986091



986092



986093

98613 Gefahrstoff-Station Stahl

1588,00



Ausstattung: verzinkter Gitterrostboden

Eigenschaften: Außenwand aus 3 mm Stahlblech, geeignet für Staplertransport durch 100 mm Bodenfreiheit, mit natürlicher Belüftung

Einsatz: zur passiven Lagerung aller leichtentzündlichen und hochentzündlichen Flüssigkeiten, nach BetrSichV

Ausführung: lackiert

Kapazität: 2 x 200-Liter-Fass

Auffangvolumen: 220 l

Breite: 1410 mm

Höhe: 1395 mm

Tiefe: 810 mm

Farbe: RAL 5015 himmelblau

mögliches Zubehör: Wandregal für Kleingebinde



98613

98614 Fass-Schrank Stahl

1129,00



Eigenschaften: Außenwand aus 3 mm Stahlblech, geeignet für Staplertransport durch 100 mm Bodenfreiheit

Einsatz: zur passiven Lagerung gewässergefährdender Flüssigkeiten, nach WHG

Ausführung: Wanne lackiert, Aufbau verzinkt

Ausstattung: verzinkter Gitterrostboden

Kapazität: 2 x 200-Liter-Fass

Auffangvolumen: 220 l

Höhe: 1720 mm

Breite: 1760 mm

Tiefe: 750 mm

Innenmaß Höhe: 1360 mm

Tragfähigkeit: 500 kg

Farbe: RAL 5015 himmelblau

mögliches Zubehör: Zwischenboden für Kleingebinde



98614



KTC/IBC-Station Stahl

Eigenschaften: Außenwand aus 3 mm Stahlblech, geeignet für Staplertransport durch 100 mm Bodenfreiheit

Auffangvolumen: 1000 l

mögliches Zubehör: Wanneneinsätze, gemäß Beständigkeitsliste, säurebeständig



98615... KTC/IBC-Station Stahl, lackiert

Einsatz: zum Lagern von KTC/IBC-Containern

Ausführung: lackiert

Ausstattung: verzinkter Gitterrostboden

Farbe: RAL 5015 himmelblau

98616... KTC/IBC-Station Stahl, verzinkt

Einsatz: zum Lagern von KTC/IBC-Containern

Ausführung: verzinkt

Ausstattung: verzinkter Gitterrostboden

98625... KTC/IBC-Station Stahl, lackiert

Einsatz: zum Lagern und Abfüllen von KTC/IBC-Containern

Ausführung: lackiert, mit Abfüllbock

Ausstattung: Abfüllbock, verzinkter Gitterrostboden

Farbe: RAL 5015 himmelblau

98626... KTC/IBC-Station Stahl, verzinkt

Einsatz: zum Lagern und Abfüllen von KTC/IBC-Containern

Ausführung: verzinkt, mit Abfüllbock

Ausstattung: Abfüllbock, verzinkter Gitterrostboden

Breite mm	Tiefe mm	Kapazität	Höhe mm	98615... lackiert	98616... verzinkt	Höhe mm	98625... lackiert mit Abfüllbock	98626... verzinkt mit Abfüllbock
1300	1360	1 x 1000-Liter-Container	795	619,00	771,00	1070	788,00	957,00
2620	1400	2 x 1000-Liter-Container	-	-	-	745	1131,00	1255,00
2680	1300	2 x 1000-Liter-Container	485	786,00	884,00	-	-	-

Auffangwannen PE, Fasslagerung PE, IBC-Lagerung PE, Fasszubehör

98700... Auffangwanne PE

Eigenschaften: Wannenkörper rotationsgeformt mit umlaufenden Stabilisierungsrippen, geeignet für Staplertransport

Einsatz: für Säuren und Laugen sowie gewässergefährdende Stoffe

Ausführung: aus Polyethylen

Ausstattung: PE-Gitterboden

Farbe: blau

Breite mm	Höhe mm	Tiefe mm	Kapazität	Auffangvolumen l	98700...
850	380	1250	2 x 200-Liter-Fass	220	303,00
1250	580	1250	4 x 200-Liter-Fass	450	464,00

98705... Fasswagen PE

Eigenschaften: Wannenkörper rotationsgeformt mit umlaufenden Stabilisierungsrippen, mit Schiebebügel, 2 Lenk- und 2 Bockrollen aus Vollgummi

Einsatz: für Säuren und Laugen sowie gewässergefährdende Stoffe

Ausführung: aus Polyethylen

Ausstattung: PE-Gitterboden

Farbe: schwarz

Breite mm	Höhe mm	Tiefe mm	Kapazität	Auffangvolumen l	98705...
700	245	1000	2 x 60-Liter-Fass	65	403,00
800	870	1200	2 x 200-Liter-Fass	235	614,00





98708... Fassbock PE

Einsatz: zur liegenden Lagerung von Fässern
Ausführung: aus Polyethylen

Variante	Breite mm	Höhe mm	Tiefe mm	Kapazität	Farbe	98708...
1X200L	490	505	390	1 x 200-Liter-Fass	schwarz	105,00
2X60L	860	315	385	2 x 60-Liter-Fass	gelb	135,00
2X200L	1245	390	585	2 x 200-Liter-Fass	gelb	179,00

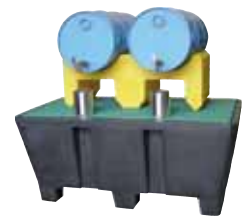

98708

98714 Fass-Schrank PE

1350,00

Eigenschaften: Konstruktion rotationsgeformt, Doppelflügeltür, geeignet für Staplertransport
Einsatz: zur Lagerung von Säuren und Laugen sowie gewässergefährdenden Flüssigkeiten nach WHG
Ausführung: aus Polyethylen
Ausstattung: PE-Gitterboden
Kapazität: 2 x 200-Liter-Fass
Auffangvolumen: 300 l
Höhe: 1900 mm
Breite: 1500 mm
Tiefe: 1040 mm
Innenmaß Höhe: 1400 mm
Farbe: schwarz
mögliches Zubehör: Zwischenböden für Kleingebinde, Fuß-Konstruktion unterfahrbar



98714

98719... KTC/IBC-Station PE

Eigenschaften: Wannenkörper rotationsgeformt mit Stabilisierungsrippen, geeignet für Staplertransport
Einsatz: zum Lagern und Abfüllen von KTC/IBC-Containern, für Säuren und Laugen
Ausführung: aus Polyethylen
Ausstattung: PE-Gitterboden
Auffangvolumen: 1000 l
Farbe: blau

Breite mm	Höhe mm	Tiefe mm	Kapazität	98719...
1250	1130	1250	1 x KTC/IBC-Container	806,00
2500	580	1300	2 x KTC/IBC-Container	1309,00



987192500

987191250

Zapfhähne, Fasshähne, Fasszubehör



98782... Zapf-/Fasshahn

Eigenschaften: selbstschließend

Variante	Ausführung	Fassgewinde	98782...
1	Zink	3/4"	37,40
2	Messing starr	3/4"	78,90
4	Aluminium	2"	80,30



987822



987821



987824

98786 Fassschlüssel

74,80

Eigenschaften: funkenhemmend durch Bronzelegierung
Einsatz: zum einfachen Öffnen der gängigsten Fassverschlüsse
Länge: 300 mm



98786

98788 Fassventil

85,70

Eigenschaften: manueller Druckausgleich beim Abfüllvorgang möglich, Flamm Sperre
Einsatz: als Druckausgleich und Berstschutz im Brandfall
Fassgewinde: 2"
Werkstoff: Messing



98788



98801... Gasflaschenschrank

Eigenschaften: Dach und Rückwand geschlossen, Türen und Seitenwände mit Lochbild für vorgeschriebene Lüftung nach TRG 280, Kennzeichnung durch Warnsymbol W19, Türen mit Zylinderschloss abschließbar
Einsatz: zur Lagerung von Propangasflaschen im Freien



Variante	Kapazität	Breite mm	Höhe mm	Tiefe mm	Gewicht kg	98801...
10	10 Gasflaschen je 11 kg	860	1435	720	60	398,00
20	20 Gasflaschen je 11 kg	1710	1435	720	105	765,00



9880110



9880120

Materialcontainer



98820... Materialcontainer, verzinkt

Eigenschaften:
• besonders stabil dank einzigartiger Konstruktion
• Schneelast: Einzelmodule 220 kg/m², Bodenlast: 500 kg/m²
• Dach mit Regenrinnen
• langlebig durch wirkungsvollen Korrosionsschutz
• Seitenwände und Dach aus sendzimirverzinktem Trapezstahlblech
• Standardtür B 1300 mm x H 1890 mm jeweils an der Längsseite rechts angeschlagen
• jederzeit ortsversetzbar
• leicht zu montieren

Ausführung: mit Holzboden

Einsatz: zur Unterbringung von Werkzeug und Material, wetter- und diebstahlgeschützt

mögliches Zubehör:

- Außenwandlackierung
- Montage im Werk
- Kranaufhängung für Leertransport
- Kranverladevorrichtung bis 3000 kg Gesamtgewicht
- Doppeltür B 1800 mm x H 1890 mm, Türen an mehreren Seiten
- Schiebefenster mit Sicherheitsglas
- Elektroinstallation mit Wandlampe, Schukosteckdose, FI-Schalter
- Wandregale B 1000 mm x T 500 mm und B 2000 mm x T 500 mm
- Geräteleiste, Gerätehalter
- Überfahrbrücken
- Diebstahlsicherungen mit Diskusschloss
- auch ohne Boden und in isolierter Ausführung möglich
- größere Container (bis zu 30 m²) auf Anfrage lieferbar



988201



988202



988203



988204 mit Doppeltür



988205 mit Doppeltür



988206

Größe	Breite außen mm	Breite innen mm	Höhe außen mm	Höhe innen mm	Tiefe außen mm	Tiefe innen mm	Gewicht kg	98820... verzinkt
1	2100	2000	2150	2000	1140	970	150	889,00
2	2100	2000	2150	2000	2170	2000	300	1105,00
3	3050	2920	2150	2000	2170	2000	450	1396,00
4	4050	3970	2150	2000	2170	2000	600	1632,00
5	5080	5000	2150	2000	2170	2000	750	2112,00
6	6080	5940	2150	2000	2170	2000	900	2403,00



Sicherheitscontainer

Eigenschaften: mobiles Außenlager in Modulbauweise, 3 mm Stahlblech, hergestellt aus speziell poliertem und verzinktem Stahlblech, Bodenbelastung der Auffangwanne 1000 kg/m², Unterfahrhöhe 60 mm/100 mm, Flüssigkeitseinleitbleche umlaufend, Lüftungsöffnungen in Tür und Rückwand, Standard-Doppeltür B 1960 mm/1760 mm, jederzeit ortsversetzbar durch serienmäßige Kranösen, fertig montiert, Außenwandlackierung auf Anfrage
Zubehör: ab Artikel 98847 bis Artikel 98851 weiter unten auf dieser Seite.

98840... Sicherheitscontainer

Ausführung: für gewässergefährdende Stoffe
Einsatz: zur Unterbringung von Flüssigkeiten, wetter- und diebstahlgeschützt

98842... Sicherheitscontainer, natürlich belüftet

Ausführung: für entzündbare Stoffe, mit zusätzlichen Lüftungsöffnungen umlaufend über der Auffangwanne
Einsatz: zur passiven Lagerung von leichtentzündlichen und hochentzündlichen Flüssigkeiten, wetter- und diebstahlgeschützt

98844... Sicherheitscontainer, isoliert

Einsatz: zur Unterbringung von Flüssigkeiten, wetter- und diebstahlgeschützt
Ausführung: zur frostfreien Lagerung, Isolierung mit 60 mm starkem nichtbrennbarem Material, inklusive Isolierung der Auffangwanne und Erdungsanschluss zur Vermeidung elektrostatischer Aufladung (EX-Zone 2)



988403075



988421075



Für die aktive Lagerung von leicht- und hochentzündlichen Stoffen ist eine technische Zwangsbelüftung erforderlich!



988446075

Breite mm	Tiefe mm	Auffangvolumen l	Höhe mm	98840...	Höhe mm	98842... belüftet	Höhe mm	98844... isoliert
1075	2075	300	2385	2005,00	2570	2134,00	2405	4613,00
3075	2075	1000	2385	3630,00	2570	3999,00	2405	7066,00
6075	2875	2800	2385	8417,00	2570	8816,00	2405	14969,00

Zubehör für isolierte Sicherheitscontainer

98846... Umluftheizung, nicht explosionsgeschützt

Einsatz: zur frostfreien Lagerung
Spannung: 230 V

98847... Elektroheizung, explosionsgeschützt

Einsatz: zur frostfreien Lagerung
Spannung: 230 V

Leistung kW	für Sicherheitscontainer isoliert Art.-Nr. 98844...	98846... kein EX-Schutz	98847... EX-Schutz
2	...1075/...3075	669,00	2360,00
3	...6075	777,00	2686,00



98846



98847

98848 Zwangsentlüftung

1525,00

Einsatz: Explosionsschutz, technische Zwangsentlüftung für Sicherheitscontainer, bei einer aktiven Lagerung von leichtentzündlichen und hochentzündlichen Stoffen

98850... Wandregal

Eigenschaften: 3 Lagerebenen mit Gitterrost, verzinkt
Einsatz: für Sicherheitscontainer (Art.-Nr. 98840... bis 98844...)

Breite mm	Tiefe mm	98850...	Breite mm	Tiefe mm	98850...
800	500	243,00	2600	500	534,00
1800	500	353,00			



98848



98850

98851... Auffahrrampe

Einsatz: für Sicherheitscontainer (Art.-Nr. 98840... bis 98844...), zum Einhängen

Variante	Ausführung	Breite mm	Tiefe mm	98851...
F	für Fasskarren	1200	1000	268,00
G	für Gabelhubwagen	2900	1000	1041,00

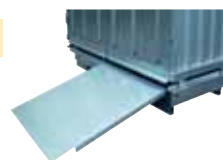

98851

Weitere Produkte auf Anfrage

Wasserschutz-Fachcontainer



WSC-F-E.2-30, inkl. Flügeltore und natürlicher Belüftung
 • Lagerkapazität: 12 Fässer à 200 Liter auf Europalette

Thermo-Container



WSC-T-E.2-70 mit Schiebetüren und Heizung
 • thermoisoliert, geeignet zur frostfreien Lagerung
 • Lagerkapazität: 12 IBC à 1000 Liter

Brandschutzcontainer F 90



- geeignet zur Innen- und Außenaufstellung ohne Sicherheitsabstände
- im Brandfall wird die Tür automatisch geschlossen
- Zu- und Abluftöffnungen werden hermetisch abgeschlossen

Wasserschutz-Lagerhalle



WS-LH 5 x 6
 • integrierte Sicherheitsbodenelemente zum Befahren mit Gabelhubwagen inkl. Auffahrrampe
Optional: Regaleinbauten für Kleingebinde und zusätzlicher Außenlackierung



Streugutbehälter



Eigenschaften: Scharnierband aus Kunststoff, lichtecht, witterungs- und salzbeständig, Edelstahl-Verschraubung, selbstreinigende Oberfläche bei Regen, Schließvorrichtung für Vorhängeschloss
Werkstoff: GFK
Farbe: grauer Behälter, oranger Deckel, Sonderfarben nach RAL möglich



98871

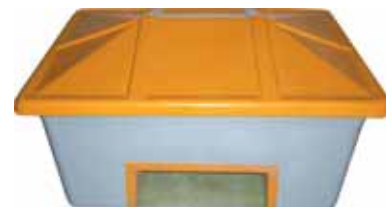

98872

98871... Streugutbehälter ohne Entnahmeöffnung

98872... Streugutbehälter mit Entnahmeöffnung

Inhalt Liter	Breite mm	Höhe mm	Tiefe mm	98871... ohne Öffnung	98872... mit Öffnung
200	900	550	670	277,00	305,00
300	1070	650	780	320,00	349,00
500	1200	720	850	400,00	439,00
800	1300	800	950	550,00	590,00

98873 Aufkleber „Streugut“ 8,85

Fahrradständer



Radabstand: 350 mm

98893... Fahrradständer MB/FR, einseitig

Eigenschaften: hoch und tief, mit Einstellwinkel 90°, zerlegt, preiswerter Versand
Ausführung: für Mountain-Bikes und Fahrräder

98894... Fahrradständer MB/FR, zweiseitig

Eigenschaften: hoch und tief, mit Einstellwinkel 90°, zerlegt, preiswerter Versand
Ausführung: für Mountain-Bikes und Fahrräder

Aufnahmen Fahrräder	Breite mm	98893... MB/FR einseitig	Breite mm	98894... MB/FR zweiseitig
2	700	64,50	-	-
3	1050	82,30	-	-
4	1400	110,00	700	110,00
5	1750	137,00	-	-
6	2100	164,00	1050	164,00
10	-	-	1750	270,00
12	-	-	2100	322,00



Ascher



98915... Halbrund-Ascher mit Dach

Eigenschaften: schlichter Ascher zur Wand- oder Pfostenmontage, Sicherung durch Dreikant-Kastenschloss, zur Entleerung schwenk- und abnehmbar, pulverbeschichtet RAL 7016 oder in Edelstahl

gesamte Höhe: 290 mm

Breite: 200 mm

Behälterhöhe: 150 mm

Tiefe: 130 mm

Inhalt: 2 Liter

Lieferumfang: Ascher mit Dach und Aufkleber, mit Dreikantschlüssel

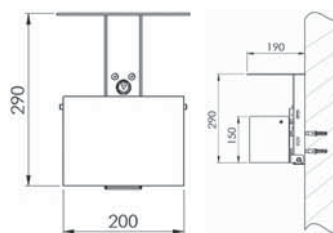

98915 anthrazit



98915 VA

Farbe	98915...
ANTHRAZIT	138,00
VA	160,00



Rauchen gefährdet die Gesundheit!

98916 Dreikant-Schlüssel DK8 5,00

Einsatz: für Halbrund-Ascher (Art.-Nr. 98915...)



98916

Kombi-Ascher



Eigenschaften: Abfallsammler/Ascher-Kombination aus verzinktem Stahlblech mit hochwertiger Pulverbeschichtung, Aschereinsatz zur Sandbefüllung, verzinktes Kippsieb

98922... Kombi-Ascher Q 260

Ausführung: quadratisch
Höhe: 665 mm
Breite/Tiefe: 260 mm

98923... Kombi-Ascher Q 330

Ausführung: quadratisch
Höhe: 705 mm
Breite/Tiefe: 330 mm

98924... Kombi-Ascher Q 430

Ausführung: quadratisch
Höhe: 755 mm
Breite/Tiefe: 430 mm

Variante	98922... 260 mm x 260 mm	98923... 330 mm x 330 mm	98924... 430 mm x 430 mm
ANTHRAZIT	117,00	140,00	168,00
BLAU	117,00	140,00	168,00
ROT	117,00	140,00	168,00
SILBER	117,00	140,00	168,00
VA	243,00	-	-



98932... Kombi-Ascher R 230

Durchmesser: 230 mm
Ausführung: rund
Höhe: 660 mm

98933... Kombi-Ascher R 320

Durchmesser: 320 mm
Ausführung: rund
Höhe: 700 mm

98934... Kombi-Ascher R 420

Durchmesser: 420 mm
Ausführung: rund
Höhe: 760 mm

Variante	98932... Ø 230 mm	98933... Ø 320 mm	98934... Ø 420 mm
ANTHRAZIT	108,00	139,00	179,00
BLAU	108,00	139,00	179,00
ROT	108,00	139,00	179,00
SILBER	108,00	139,00	179,00
VA	184,00	250,00	425,00

98940 Quarz-Silbersand 25 kg

38,00

Einsatz: für Kombi-Ascher (Art.-Nr. 98922... bis 98934...)



rund



quadratisch



rund

quadratisch

Abfallbehälter/Wertstoffsammler

98960... Papierkorb

Fassungsvermögen: 18 l
Werkstoff: Kunststoff

Farbe	Höhe mm	Durchmesser mm	98960...
GRAU	330	295	5,80
SCHWARZ	330	295	5,80



98960

98962... Abfalleimer

Eigenschaften: Kunststoffeimer mit abnehmbarem Kopfteil, mit silberner Einwurfklappe, Behälter flüssigkeitsdicht
Fassungsvermögen: 50 l

Farbe	Höhe mm	Durchmesser	98962...
GRAU	760	410 mm	48,00
BLAU	760	410 mm	48,00
ROT	760	410 mm	48,00
GELB	760	410 mm	48,00



98962

98963... Treteimer



Eigenschaften: Stahlblechgehäuse pulverbeschichtet oder in Edelstahl poliert, mit Kunststoffinneneinsatz, bodenschonender Kantenschutz

Variante	Farbe	Fassungsvermögen l	Höhe mm	Durchmesser mm	98963...
5A	Stahl, anthrazit	5	285	205	36,00
5VA	Edelstahl	5	285	205	40,40
20A	Stahl, anthrazit	20	450	290	59,30
20VA	Edelstahl	20	450	290	67,90
30A	Stahl, anthrazit	30	640	290	73,30
30VA	Edelstahl	30	640	290	83,50



98963

98965... Abfallsackhalter



Eigenschaften: Stahlrohr-Konstruktion, pulverbeschichtet, PVC-Deckel und Klemmring für 120 Liter Säcke, Öffnungsdurchmesser 340 mm, fahrbare Ausführung mit Vollgummirädern 150 mm

Ausführung: fahrbar oder als Ständer

Farbe: RAL 7035 lichtgrau

Ausführung	Breite mm	Höhe mm	Tiefe mm	Gewicht kg	98965...
STAND	500	960	500	5	80,50
FAHR	500	960	500	9	113,00



98965Stand

98965Fahr

98966... Stand-Müllsackhalter, verzinkt



Eigenschaften: galvanisch verzinkter Rahmen mit Kunststoffdeckel, für Müllsäcke 70-120 Liter, Einwurföffnung 315 mm, pulverbeschichteter Klemmring, inklusive 2 Sternschrauben M6



98966 gelb

98966 schwarz

98967... Wand-Müllsackhalter, verzinkt



Eigenschaften: galvanisch verzinkter Rahmen mit Kunststoffdeckel, für Müllsäcke 70-120 Liter, Einwurföffnung 315 mm, pulverbeschichteter Klemmring



98967 gelb

98967 schwarz

Farbe	Breite mm	Höhe mm	Tiefe mm	98966... Stand	Breite mm	Höhe mm	Tiefe mm	98967... Wand
GELB	425	985	525	69,70	365	115	460	48,25
SCHWARZ	425	985	525	69,70	365	115	460	48,25

Großvolumen Wertstoffsammler



98969 Großvolumen Wertstoffsammler 134,00

Eigenschaften: steckbares Quadratrostgestell aus Stahlblech pulverbeschichtet DB 703 für 1000 Liter Seitenfaltenbeutel

Einsatz: für großvolumigen Abfall wie Styropor

mögliches Zubehör: Rollensatz

Höhe: 950/1230 mm

Breite: 730 mm

Tiefe: 695 mm

Lieferumfang: 4 Halteklemmen, 1 Seitenfaltenbeutel



98969 mit optionalem Rollensatz

98969

Wertstoffsammler Stahlblech

Eigenschaften: farbige Einwurflappen zur Abfalltrennung, verzinkter Inneneinsatz, herausnehmbar
Farbe: Korpus RAL 7035 lichtgrau
Werkstoff: Stahl verzinkt



98977... Wertstoffsammler 45 Liter

98978... Wertstoffsammler 76 Liter

Farbe	Breite mm	Höhe mm	Tiefe mm	Verfügbarkeit	98977... 45 l	Breite mm	Höhe mm	Tiefe mm	Verfügbarkeit	98978... 76 l
ANTHRAZIT	323	780	323		159,00	382	880	382		183,00
GRÜN	323	780	323		159,00	382	880	382		183,00
ROT	323	780	323		159,00	382	880	382		183,00
BRAUN	323	780	323		159,00	382	880	382		183,00
GELB	323	780	323		159,00	382	880	382		183,00
BLAU	323	780	323		159,00	382	880	382		183,00



98979 Putzwollkasten 70 Liter

151,00



Eigenschaften: selbstschließender Schrägdeckel mit Pendelwippe zur Vermeidung von Explosionsschäden, unterfahrbar
Breite: 400 mm
Höhe: 640 mm
Tiefe: 400 mm
Werkstoff: Stahl
Farbe: RAL 3000 feuerrot



98979

Abfalltonnen/Mülltonnen



Eigenschaften: fahrbar
Werkstoff: Polyethylen

98980... Abfalltonne 80 Liter

Breite: 448 mm
Höhe: 975 mm
Tiefe: 530 mm

98981... Abfalltonne 120 Liter

Breite: 448 mm
Höhe: 975 mm
Tiefe: 530 mm

98982... Abfalltonne 240 Liter

Breite: 580 mm
Höhe: 1100 mm
Tiefe: 740 mm

98983... Abfalltonne 1100 Liter

Breite: 1350 mm
Höhe: 1470 mm
Tiefe: 1115 mm

Farbe	98980... 80 l	98981... 120 l	98982... 240 l	98983... 1100 l
GELB	77,40	72,30	97,60	633,00
ROT	77,40	72,30	97,60	-
GRÜN	77,40	72,30	97,60	633,00
BRAUN	77,40	72,30	97,60	-
BLAU	77,40	72,30	97,60	633,00
ANTHRAZIT	77,40	72,30	97,60	633,00



98980



98981



98982



98983

Abfallbehälter, feuerverzinkt



98984... Abfallbehälter, feuerverzinkt

Eigenschaften: nicht entflammbar
Werkstoff: Stahl, feuerverzinkt

Liter	Höhe mm	Durchmesser mm	Ausführung	98984...
25	410	387	mit Verschlussbügel	92,00
35	490	387	mit Verschlussbügel	96,00
50	700	367	mit Verschlussbügel	114,00
65	915	387	mit Verschlussbügel	128,00
110	905	476	ohne Verschlussbügel	212,00



98984

Abfalltonnen/Mülltonnen, feuerverzinkt



Eigenschaften: fahrbar, nicht entflammbar, nicht flüssigkeitsdicht
Werkstoff: Stahl, feuerverzinkt

98985 Abfalltonne, feuerverzinkt 240 Liter 397,00

Breite: 600 mm
Höhe: 1070 mm
Tiefe: 790 mm



98985

98989 Abfalltonne, feuerverzinkt 1100 Liter 836,00

Breite: 1360 mm
Höhe: 1420 mm
Tiefe: 1020 mm



98989

Eylmietpark



**...einfach und schnell
 die richtige Technik !**

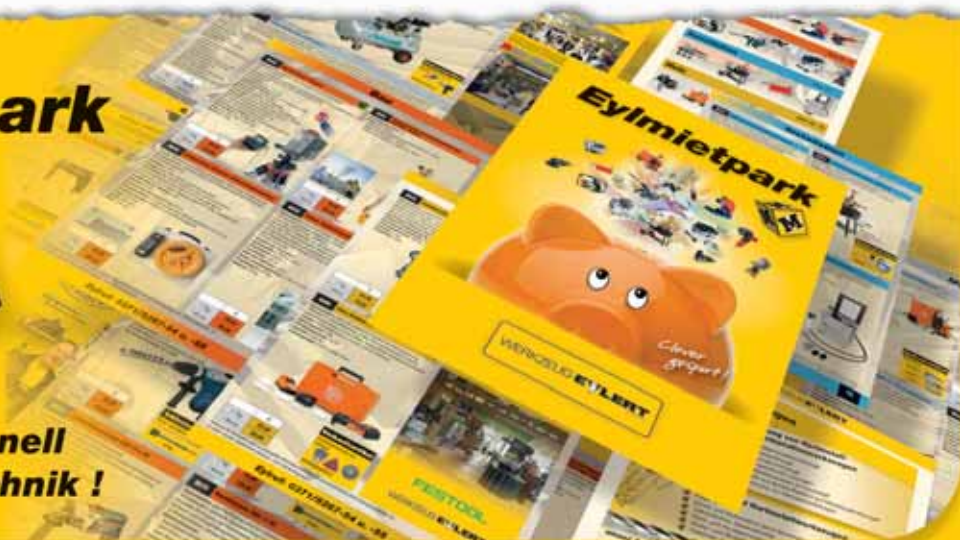

WERKZEUG-EYLERT

Gewerbegebiet Am Stadion
 F.-O.-Schimmel-Str. 3, 09120 Chemnitz
 Eyrtuf: 0371/ 52 67-0
 Eylfax: 0371/ 52 67-44
 Eylmail: info@werkzeug-eylert.de
 Eylnet: www.werkzeug-eylert.de / www.eylshop.de





Alle Systeme sind in den gängigen RAL-Farben erhältlich und können bei Bedarf modular erweitert werden.



Systembeschreibung:

- Einzelverriegelung der Schubladen und Fächer
- Optische Anzeige des Lagerplatzes
- Fächereinteilung variabel
- Kontrollleuchte für Schubladenfreigabe
- Integrierter Hubwagensockel



Software:

- Einfache Bedienerführung
- Automatische Nachdisposition möglich
- Umfassende Such- und Hilfsfunktionen
- Aussagekräftige Verbrauchs- und Kostenanalysen
- Anpassung an betriebsinterne Software / Abläufe möglich
- Netzwerkfähig
- Alle Softwareteile komplett in deutscher Sprache

Ihre Vorteile auf einen Blick

Kosten-Reduzierung:

- Beschaffung
- Warenannahme
- Kapitalbindung

Wareneingangskontrolle

- Inventur
- Lagerung
- Fertigungssynchrone Betriebsmittelkosten
- Disposition

Logistik-Optimierung:

- Ständige Verfügbarkeit der Betriebsmittel
- Betriebsmittel direkt am Einsatzort
- Vermeidung von Maschinenstillständen
- Fertigungssynchrone Betriebsmittelkostenanalyse
- Zentraler Zugriff auf Betriebsmittel- und Auswertungsdaten



Gern führen wir eine unverbindliche Beratung durch und erstellen Ihnen ein individuelles Angebot. Sprechen Sie uns an, und nutzen Sie die Möglichkeit ein Vorführsystem in unserem Hause zu testen. Lassen Sie sich von mir beraten:

Nils Hofmann
Eylruf: 0152/ 09080887
Eymail: nils.hofmann@werkzeug-eylert.de